

IRWIN®

CATÁLOGO 2026



VISE-GRIP®

JACK®

QUICK-GRIP®

Record®

Marples®

joran®

www.irwin.eu

MARCOS INOVADORES

1885

Patente da IRWIN® Auger Charles Irwin constituiu a empresa IRWIN® Auger Bit Co



1828

Discos de serra circular MARPLES®

1890

Broca helicoidal de eixo sólido



1914

HANSON® Machos e matrizes



1924

WISE-GRIP® Alicates de pressão



1954

SPEEDBOR® Brocas para madeira



1972

Brocas cónicas escalonadas UNIBIT®



2004

Lâminas Bimetal



2006

Brocas planas para madeira Blue Groove 6X



2009

Grampos monomanuais QUICK-GRIP®



2011

WISE-GRIP® Chaves de tubos Groovelock



2012

WISE-GRIP® Libertação rápida Cinzéis MARPLES®



2014

Serrote para madeira Série Plus JACK®



Discos de serra circular MARPLES® e WELDTEC



2015

Pontas para berbequim IMPACT Alicates de alto desempenho WISE-GRIP®



2016

Torno de bancada de ajuste rápido RECORD®



2017

Chaves de fendas multipontas e mala de ferramentas



2019

WISE-GRIP® Mordaza com empunhadura PROTOUCH™



A HISTÓRIA DA IRWIN TOOLS

A IRWIN Tools tem uma longa trajetória, que remonta há mais de um século, num contexto de uma nação jovem e ambiciosa. Em 1885, Charles Irwin patenteou a broca helicoidal e, juntamente com outros quatro sócios, criou a empresa IRWIN Auger Bit Company. Em 1924, William Petersen, um imigrante dinamarquês, inventou e patenteou os alicates de pressão VISE-GRIP®. Graças a essa inovação e a uma série de aquisições, essas duas empresas converteram-se na atual IRWIN Tools.

A IRWIN Tools fabrica e distribui uma ampla gama de ferramentas manuais e acessórios para ferramentas elétricas como os serrotes JACK®, as ferramentas de pressão e fixação RECORD®, alicates e chaves VISE-GRIP®, brocas JORAN®, ferramentas de fixação QUICK-GRIP®, cinzéis e ferramentas para carpintaria MARPLES® e brocas UNIBIT®.



IRWIN® inovação

A inovação é a marca distintiva da IRWIN®. Durante mais de 100 anos, esse conceito foi sendo assimilado na cultura da empresa e continua a orientar-nos em tudo aquilo que fazemos. Começamos em 1885 com o desenvolvimento da primeira broca helicoidal IRWIN e continuamos a evoluir com a introdução dos alicates de pressão Vise-Grip®, as brocas planas Blue Groove e os grampos monomanuais Quick-Grip®. A IRWIN® sempre esteve na vanguarda do setor, fabricando ferramentas melhores da melhor forma possível. O nosso impressionante historial de desenvolvimento de novos produtos nasceu da nossa paixão em compreender as necessidades do nosso principal utilizador: os profissionais do setor. Esta compromisso em melhorar os produtos começa no local, com as equipas de utilizadores finais especializados da IRWIN® a visitarem os locais de construção. É aí que a equipa de especialistas de produtos da IRWIN® verifica em primeira mão como melhorar os produtos e como contribuir para que o trabalho dos profissionais seja mais simples e produtivo. Este conhecimento, adquirido com muito trabalho, é a base para um processo de desenvolvimento de produtos único, seguido pelas equipas de engenharia, marketing e produção da IRWIN® para oferecer um fluxo contínuo de novos produtos ao mercado. Apoiada numa rede mundial de instalações de produção e reforçada pelas parcerias com revendedores globais líderes de mercado, a IRWIN® continua a definir a referência profissional em cada um dos segmentos de mercado onde opera. Com base nos comentários aos produtos e no desenvolvimento para distribuição e utilização no próprio local, o nosso compromisso é oferecer ferramentas de qualidade que cumpram os rigorosos requisitos dos nossos críticos mais exigentes: os profissionais do setor.



IRWIN®

CENTROS DE DESIGN

IRWIN® há um século a fornecer produtos inovadores e de elevada qualidade. O segredo da nossa capacidade para oferecer os melhores produtos reside na experiência e nos conhecimentos adquiridos nas áreas de design e produção dos produtos IRWIN®, ao que se somam exaustivos processos de teste e controlo da qualidade. As instalações dos centros de testes que temos em todo o mundo são o garante dessa mesma capacidade.

Estes centros aplicam a tecnologia e os métodos de teste mais recentes em cada área específica de especialização.



ÍNDICE

FERRAMENTAS MANUAIS E ARMAZENAMENTO

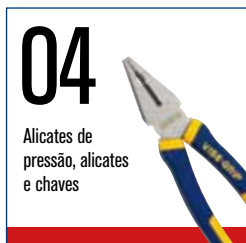

ACESSÓRIOS PARA FERRAMENTAS ELÉTRICAS



ÍNDICE ALFABÉTICO



IRWIN®



WISE-GRIP®

Em 1924, um ferreiro da pequena aldeia de DeWitt, no Nebraska, desenhou o primeiro alicate de pressão Vise-Grip®. William Petersen, um imigrante dinamarquês, inventou na sua forja os primeiros alicates de pressão. Começou a vendê-los ele próprio, na bagageira do seu automóvel, a agricultores e pessoas das aldeias vizinhas. Patenteou essa nova ideia, e atribuiu-lhe o nome de VISE-GRIP®.

Desde então, a VISE-GRIP® já foi reconhecida a nível mundial como a melhor ferramenta da sua categoria. Inovação e qualidade são os princípios mais importantes da marca VISE-GRIP®. São as ferramentas preferidas dos profissionais. Demonstram a sua capacidade em cada utilização e duram várias gerações.

A família VISE-GRIP® da IRWIN® oferece uma linha completa de alicates de pressão, alicates para canalização, alicates de corte e alicates VDE. Os alicates de pressão e as chaves VISE-GRIP® da IRWIN® continuam e continuaram a ser uma referência em matéria de segurança, qualidade e inovação. Quando o que se requer é uma ferramenta de qualidade, a VISE-GRIP® da IRWIN® é a opção indicada.



Record®

A Record Tools Factory, fundada originalmente no ano de 1898 em South Yorkshire, Sheffield, no Reino Unido contribuiu em pouco tempo, mas de modo duradouro, para uma reputação mundial da região no respeitante ao fabrico de ferro e aço de alta qualidade.

O nome da marca Record® foi apresentado em 1909 e, nos anos vinte, houve uma diversificação da gama de produtos, que passou a incluir alicates de pressão, plainas e chaves de tubos que permitiram que a empresa crescesse rapidamente no Reino Unido e noutros mercados externos.

Atualmente, a IRWIN® Record® continua a distinguir-se por se manter fiel aos valores tradicionais dos seus fundadores e por fabricar ferramentas bastante apreciadas pelos profissionais que continuam a exigir qualidade e durabilidade.



ALICATES DE PRESSÃO



ALICATES



CHAVES



WISE-GRIP®

ALICATES DE PRESSÃO

The Original
Since 1924™

Os originais alicates de pressão VISE-GRIP da IRWIN, contam com um mecanismo de desbloqueio clássico protegido por um gatilho, desenhados para oferecer a máxima força de aperto.

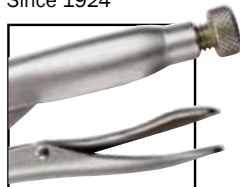

Alicate de pressão IRWIN® Quick Release VISE-GRIP® tem um mecanismo de libertação sem gatilho e com uma só mão, tornando-os duas vezes mais fácil de abrir do que o desenho tradicional.

Fast Release

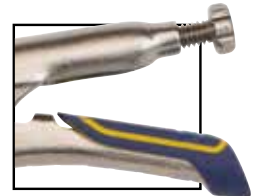

O MELHOR GRIP DE SUA CLASSE

FABRICAÇÃO DE ALTA DURAÇÃO

PARAFUSO HEXAGONAL AJUSTÁVEL

20% MENOS DO QUE ABERTURA DA MÃO.*
EVITE O ESFORÇO E ESQUEÇA A FADIGA.



GRANDE ROBUSTEZ PARA MAIOR DURABILIDADE

T05T

CABOS PROTOUCH™



- O MELHOR EM FORÇA DO SEU TIPO**
Aguenta até às condições mais extremas.
- DESENHO DE PUNHO REDUZIDO E PATENTEADO*.**
A abertura das novas pegas é reduzida em 20%.
- LIBERTAÇÃO COM UMA MÃO, NÃO GATILHO****
Para tornar a abertura mais fácil e mais imediata.

- PARAFUSO HEXAGONAL AJUSTÁVEL**
Ajusta-se para aproximar os materiais para uma melhor aderência. Solto para abertura controlada.
- DUAS VEZES MAIS DURADOURO**
O aço de alta liga é tratado termicamente para máxima resistência e durabilidade.
- TEXTURA INTEGRADA NO AÇO**
Para uma aderência segura nas mãos.

3X CAPACIDADE DE AGARRE



ALICATE DE PRESSÃO DE BOCA CURVA

A maxila inferior autocarga fornece uma força de fixação três vezes superior, sem risco de desprendimento ou rutura em cabeças de pernos ou porcas de qualquer tipo.



10508017

REFERÊNCIA	DESCRIÇÃO	CAPACIDADE	EAN	PACK DE DISTRIBUIDOR	PACK DE CLIENTE	TABELA
10508017	Original - 10CR 10"/250 mm	48 mm	5706915080179	25	5	23,62 €
10508018	Original - 7CR 7"/175 mm	38 mm	5706915080186	25	5	17,71 €

*Aplica solo para os modelos 10"/250mm e 11"/275mm.

** Em comparação com alicates de pressão tradicionais

***Em comparação com alicates de pressão VISE-GRIP® FAST RELEASE™ WR. Solo em modelos CR.

ALICATE DE PRESSÃO DE BOCA RETA

O alicate de pressão de boca reta oferece o máximo contacto com peças planas, quadradas ou hexagonais.

REFERÊNCIA	DESCRIÇÃO	CAPACIDADE	EAN	PACK DE DISTRIBUIDOR	PACK DE CLIENTE	TABELA
T0302EL4	ORIGINAL - 7R 7"/175 mm	38mm	38548003016	25	5	17,71 €
T0102EL4	ORIGINAL - 10R 10"/250 mm	48mm	38548001067	25	5	23,62 €



T0102EL4

ALICATE DE PRESSÃO DE BOCA CURVA COM CORTA-ARAMES

A boca curva proporciona um melhor acoplamento em formas curvas. O corta-arames integrado é ideal para uma ampla variedade de aplicações e formatos de materiais.

REFERÊNCIA	DESCRIÇÃO	CAPACIDADE	EAN	PACK DE DISTRIBUIDOR	PACK DE CLIENTE	TABELA
Abertura rápida						
T05T	Abertura rápida - 10WR 10"/250 mm	48 mm	5706915081404	25	5	24,84 €
Original						
T1002EL4	Abertura rápida - 4WR 4"/100 mm	25 mm	38548001098	25	5	13,58 €
T0902EL4	Original - 5WR 5"/125 mm	29 mm	38548009063	25	5	15,33 €
T0702EL4	Original - 7WR 7"/175 mm	38 mm	38548007038	25	5	17,71 €
T0502EL4	Original - 10WR 10"/250 mm	48 mm	38548000510	25	5	23,62 €



T05T



T1002EL4

ALICATE DE PRESSÃO DE BOCA COMPRIDA COM CORTA-ARAMES

A boca comprida e reta permite aceder facilmente a espaços reduzidos.

REFERÊNCIA	DESCRIÇÃO	CAPACIDADE	EAN	PACK DE DISTRIBUIDOR	PACK DE CLIENTE	TABELA
T1602EL4	Original - 4LN 4"/100 mm	41 mm	38548001678	25	5	21,63 €
T1402EL4	Original - 6LN 6"/150 mm	51 mm	38548001432	25	5	23,82 €
T1502EL4	Original - 9LN 9"/225 mm	70 mm	38548001517	25	5	26,18 €



T1602EL4

ALICATE DE PRESSÃO COM CABEÇA EM C E PONTAS NORMAIS

A ampla abertura da boca oferece uma grande versatilidade para fixar diversos formatos.

REFERÊNCIA	DESCRIÇÃO	CAPACIDADE	EAN	PACK DE DISTRIBUIDOR	PACK DE CLIENTE	TABELA
T17EL4	Original - 6R 6"/150 mm	54 mm	38548001715	25	5	20,02 €
T19EL4	Original - 11R 11"/275 mm	102 mm	38548001913	25	5	33,76 €



T19EL4

ALICATE DE PRESSÃO EM "C" COM PINÇAS BASCULANTES

As pinças basculantes e a cabeça de maior profundidade permitem agarrar peças irregulares ou afiadas.

REFERÊNCIA	DESCRIÇÃO	CAPACIDADE	EAN	PACK DE DISTRIBUIDOR	PACK DE CLIENTE	TABELA
T165EL4	Original - Alicata de pressão com cabeça em C 4SP de 4"/100 mm	41 mm	38548001661	25	5	17,79 €
T20EL4	Original - Alicata de pressão com cabeça em C 11SP de 11"/275 mm	102 mm	38548002019	25	5	21,78 €
T9SP	Original - Mordaza en C 9SP de 9"/225 mm	114 mm	38548003108	25	5	30,03 €
T20EL4	Original - Mordaza en C 11SP de 11"/275 mm	102 mm	38548002019	25	5	36,00 €



T20EL4

WISE-GRIP®

CHAVES AJUSTÁVEIS

As resistentes maxilas contam com um fecho hexagonal de três faces e não deslizam nem deixam marcas nas peças.



8

REFERÊNCIA	DESCRIÇÃO	CAPACIDADE	EAN	PACK DE DISTRIBUIDOR	PACK DE CLIENTE	TABELA
8	Original - Chave ajustável 4LW de 4"/100 mm	7-14 mm	38548002415	25	5	19,90 €
2	Original - Chave ajustável 10LW de 10"/250 mm	16-28 mm	38548000022	25	5	26,63 €

ALICATE DE PRESSÃO DE BOCA LARGA

Os alicates de pressão de boca larga permitem agarrar todo o tipo de formas; ideal para canalizadores, mecânicos, soldadores e trabalhos de maiores dimensões.



12L3

REFERÊNCIA	DESCRIÇÃO	CAPACIDADE	EAN	PACK DE DISTRIBUIDOR	PACK DE CLIENTE	TABELA
12L3	Original - Alicate de pressão de boca larga 12LC de 12"/300 mm	79 mm	38548012018	25	5	33,76 €

ALICATE DE PRESSÃO PARA CHAPAS METÁLICAS

Os alicates de pressão para chapas metálicas facilitam a quinagem, o aperto e a fixação através da pressão das chapas metálicas.

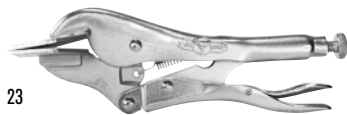

23

REFERÊNCIA	DESCRIÇÃO	CAPACIDADE	EAN	PACK DE DISTRIBUIDOR	PACK DE CLIENTE	TABELA
23	Original - Alicate de pressão para chapas metálicas 8R de 8"/200 mm	78 mm	38548000237	25	5	30,21 €

ALICATE DE PRESSÃO DE PINÇA

Esta ferramenta é capaz de apertar ajustando-se temporariamente aos tubos, o que permite libertar ambas as mãos para executar outra tarefa.



29

REFERÊNCIA	DESCRIÇÃO	CAPACIDADE	EAN	PACK DE DISTRIBUIDOR	PACK DE CLIENTE	TABELA
29	Original - alicate de pressão de pinça 7RR de 7"/175 mm	6 mm	38548000299	25	5	24,44 €

ALICATE DE PRESSÃO PARA SOLDADURA

A boca em forma de U proporciona uma melhor visibilidade da área de soldadura e o acesso ao espaço da soldadura, permitindo um alinhamento mais preciso dos tubos com forma arredondada e quadrada durante a soldadura.



25ZR

REFERÊNCIA	DESCRIÇÃO	CAPACIDADE	EAN	PACK DE DISTRIBUIDOR	PACK DE CLIENTE	TABELA
25ZR	Original - Alicate de pressão para soldadura 9R de 9"/225 mm	70 mm	38548000251	25	5	35,58 €

ALICATE DE PRESSÃO DE CORRENTE

A corrente segura e bloqueia qualquer forma ou tamanho de tubo de até 18"/455 mm. Estão disponíveis correntes de extensão para aumentar o comprimento necessário.



27ZR

REFERÊNCIA	DESCRIÇÃO	EAN	PACK DE DISTRIBUIDOR	PACK DE CLIENTE	TABELA
27ZR	Original - Alicate de pressão de corrente 20R de 9"/225 mm	0038548000275	10	5	47,97 €

CONJUNTO DE ALICATE DE PRESSÃO



10508020

REFERÊNCIA	DESCRIÇÃO	EAN	PACK DE DISTRIBUIDOR	PACK DE CLIENTE	TABELA
10508020	Conjunto de 3 alicates de pressão - (5CR, 7CR, 10CR), em bandeja de armazenamento	5706915080209	25	5	56,64 €

WISE-GRIP®

DESCRIÇÃO GERAL DA GAMA DE ALICATES DE PRESSÃO





IMAGEM	REFERÊNCIA	DESCRIÇÃO	TAMANHOS	CAPACIDADE DA BOCA	DESCRIÇÃO	APLICAÇÕES RECOMENDADAS
	T0102EL4	10R 10"/ 250 mm	10"/ 250 mm	1-7/8" / 48 mm	<p>ALICATE DE PRESSÃO DE BOCA RETA</p> <p>Os resistentes alicates de pressão de boca reta permitem maximizar o contacto em superfícies planas ou quadradas. São frequentemente utilizados em soldadura e noutros trabalhos com metal. Podem ser utilizados para realizar centragens seguras ou como torno de bancada portátil.</p> <p>A compacta cabeça de aço torna esta ferramenta duas vezes mais resistente comparativamente a todos os restantes alicates de pressão.</p>	<p>Fixação Soldadura Agarrar</p>
	T05T	10WR 10"/ 250 mm	10"/ 250 mm	1-7/8" / 48 mm	<p>ALICATE DE PRESSÃO DE BOCA CURVA COM CORTA-ARAMES</p> <p>O alicate de pressão de boca curva proporciona um melhor acoplamento em formas curvas. Alicate de pressão de boca curva com corta-arames integrado para uma ampla variedade de aplicações e formatos de materiais.</p>	<p>Corte de cabos Arrasto, alavanca Fixação</p>
	T1002EL4 T0702EL4 T0502EL4	4WR 4"/ 100 mm 7WR 7"/ 175 mm 10WR 10"/ 250 mm	4"/ 100 mm 7"/ 175 mm 10"/ 250 mm	1" / 25 mm 1-1/2" / 38 mm 1-7/8" / 48 mm		
	T1602EL4	4LN 4"/ 100 mm	4"/ 100 mm	1-5/8" / 41 mm	<p>ALICATE DE PRESSÃO DE BOCA COMPRIDA COM CORTA-ARAMES</p> <p>A cabeça cônica de boca comprida é ideal para executar trabalhos delicados de eletrónica, em espaços estreitos e para segurar peças pequenas. A boca comprida tem um corta-arames integrado, bastante útil em espaços reduzidos.</p>	<p>Alcance Quinagem Marcação</p>
	T17EL4 T19EL4	6R 6"/ 150 mm 11R 11"/ 275 mm	6"/ 150 mm 11"/ 275 mm	2-1/8" / 54 mm 4" / 102 mm	<p>ALICATE DE PRESSÃO COM CABEÇA EM C E PONTAS NORMAIS</p> <p>A ampla abertura da boca proporciona uma maior versatilidade em trabalhos de fixação comparativamente à oferecida pelos alicates anteriores. O alicate de pressão com cabeça em C e boca normal é bastante utilizado na soldadura, reparação de carroçarias e outros trabalhos em metal. A opção de desbloqueio rápido permite aos utilizadores mover rapidamente a boca do alicate com uma mão, enquanto continuam a trabalhar com a outra.</p>	<p>Produção Soldadura Construção</p>

IMAGEM	REFERÊNCIA	DESCRIÇÃO	TAMANHOS	CAPACIDADE DA BOCA	DESCRIÇÃO	APLICAÇÕES RECOMENDADAS
	T165EL4 T20EL4	4SP 4"/100 mm 11SP 11"/275 mm	4"/ 100 mm 11"/ 275 mm	1-5/8" / 41 mm 4" / 102 mm	ALICATE DE PRESSÃO EM "C" COM PINÇAS BASCULANTES A cabeça de grande abertura com pinças basculantes permite agarrar peças irregulares, executar trabalhos complicados e levar a cabo projetos delicados. O alicate de pressão em C com pinças basculantes é bastante utilizado na reparação das carroçarias automóveis e noutros trabalhos em superfícies delicadas ou irregulares.	Fixação União delicadas
	23	8R 8"/200 mm	8"/ 200 mm	3-1/8" / 78 mm	ALICATE DE PRESSÃO PARA CHAPAS METÁLICAS O alicate de pressão para chapas metálicas é bloqueável, proporcionando uma fixação excelente. A ferramenta permite executar todo o tipo de trabalhos de quinagem, fixação, fixação por pressão de forma mais simples e rápida.	Quinagem Fixação por pressão Fixação
	25ZR	9R 8"/225 mm	9"/ 225 mm	2-3/4" / 70 mm	ALICATE DE PRESSÃO PARA SOLDADURA O alicate de pressão soldadura têm uma cabeça bastante profunda e em U que oferece maior visibilidade e espaço de trabalho. Fixa as peças de trabalho com um alinhamento correto e é ideal para executar trabalhos com chapas metálicas na indústria automóvel.	Soldadura Fixação
	27ZR	20R 9"/225 mm	9"/ 225 mm	18" / 455 mm	ALICATE DE PRESSÃO DE CORRENTE O alicate de pressão de corrente é fixado e bloqueado à volta de objetos de qualquer tamanho ou forma e é rapidamente ajustável em qualquer direção. Corrente de extensão disponível.	Fixação
	29	RR 7"/175 mm	7"/175 mm	1/4"/6 mm	ALICATE DE PRESSÃO DE PINÇA O alicate de pressão de pinça arredondada é fixado e bloqueado nos tubos de modo instantâneo sem os danificar. É ideal para trabalhos de canalização e para deter o fluxo das tubagens. É bastante utilizado no setor da refrigeração.	Fixação
	8 2	4LW 4"/100 mm 10LW 10"/250 mm	4"/ 100 mm 10"/250 mm	7 mm - 14 mm 16 mm - 28 mm	CHAVE AJUSTÁVEL A boca da chave ajustável bloqueia-se em três lados de um perno, evitando que escorregue ou deixe marcas. A chave ajusta-se a mais de 16 tamanhos de chaves e tem um corta-arames integrado.	Arrasto Aperto
	12L3	12LC 12"/300 mm	12"/ 300 mm	3-1/8" / 79 mm	ALICATE DE PRESSÃO DE BOCA LARGA A boca larga e a sua capacidade de fixação tornam esta ferramenta ideal para canalizadores, mecânicos, soldadores e qualquer trabalhador que trabalhe com objetos de grandes dimensões. Além disso, o cómodo tamanho facilita a utilização, ao contrário das ferramentas maiores, como as chaves de tubos.	Fixação Agarrar

ALICATES E CHAVES



ALICATES DE CANALIZAÇÃO GROOVE COM CABO PROTOUCH™

BOCA MULTIUSOS

CABOS PROTOUCH ANTIDERRAPANTES



ALICATES DE CANALIZAÇÃO

Os alicates IRWIN VISE-GRIP® apresentam dentes em ângulo reto que permitem agarrar em qualquer direção e a máxima fixação. Cabo moldado com sistema ProTouch™ para um manuseamento melhorado e menor fadiga das mãos. A boca multiusos foi especificamente desenhada para poder ser utilizada em qualquer tipo de trabalho devido à sua elevada versatilidade nas mais variadas superfícies: redondas, hexagonais, quadradas ou planas.



- 1. BOCA MULTIUSOS**
Para superfícies planas, redondas, quadradas e hexagonais com uma capacidade de fixação excepcional.
- 2. CABOS PROTOUCH QUE NÃO ESCORREGAM NEM DEIXAM MARCAS**
Proporcionam comodidade, controlo e reduzem a fadiga das mãos.

ProTouch
GRIPS™

ALICATES SÉRIE GROOVE COM CABOS PROTOUCH™

Os alicates IRWIN® VISE-GRIP® apresentam dentes em ângulo reto que permitem agarrar em qualquer direção e a máxima fixação. Cabo moldado com sistema ProTouch™ para um manuseamento melhorado e menor fadiga das mãos.



10505500

REFERÊNCIA	DESCRIÇÃO	CAPACIDADE	EAN	PACK DE DISTRIBUIDOR	PACK DE CLIENTE	TABELA
10505500	Alicates série Groove de 10"/250 mm	51 mm	5706915055009	25	5	18,44 €
10505502	Alicates série Groove de 12"/300 mm	57 mm	5706915055023	25	5	22,26 €
10507627	GV8 GrooveLock PTG 8"/200 mm	45 mm	5706915076271	25	5	25,50 €
10507628	GV10 GrooveLock PTG 10"/250 mm	57 mm	5706915076288	25	5	29,18 €
10507629	GV12 GrooveLock PTG 12"/300 mm	70 mm	5706915076295	20	5	36,37 €

ALICATES VISE-GRIP

Os alicates IRWIN® VISE-GRIP® tradicionais contam com fios endurecidos através de indução que mantêm o gume durante mais tempo. Os alicates também oferecem dentes usinados para máxima força de fixação com uma só mão e cabos ProTouch™ moldados para maior facilidade de utilização e menor fadiga das mãos.



ALICATES UNIVERSAIS



- 1. MANDÍBULAS MULTIFUNCIONAIS**
Com desenho de ranhuras para uma aderência máxima
- 2. PEGA BASE AMPLA**
Para reduzir o esforço ao aplicar pressão
- 3. FACE DE CORTE ENDURECIDA POR INDUÇÃO**
Para manter a borda afiada por mais tempo.
- 4. CORTE DE CABOS**
Para cabos de até Ø 1,6 mm.
- 5. AÇO CROMO-NÍQUEL**
Para uma maior durabilidade da face de corte e aderência
- 6. ÁREA REFORÇADA**
Para maior conforto e controlo
- 7. PEGAS ANTIDERRAPANTES**
Prevenir o escorregamento nas situações de trabalho mais comuns.

REFERÊNCIA	DESCRIÇÃO	EAN	PACK DE DISTRIBUIDOR	PACK DE CLIENTE	TABELA
10505876	Alicate universal de 8"/200 mm	5706915058765	25	5	23,17 €



10505876

ALICATES DE CORTE DIAGONAL

Arestas de corte endurecidas por indução desenhadas para manterem o fio durante mais tempo para o corte de cabos

REFERÊNCIA	DESCRIÇÃO	EAN	PACK DE DISTRIBUIDOR	PACK DE CLIENTE	TABELA
10505493	Alicate de corte diagonal de 6"/150 mm	5706915054934	25	5	17,15 €
10505494	Alicate de corte diagonal de 7"/175 mm	5706915054941	25	5	18,44 €
10505495	Alicate de corte diagonal de 8"/200 mm	5706915054958	25	5	21,29 €



10505495

ALICATES DE CORTE FRONTAL

O alongamento da cabeça permite um corte semi-rente de pregos e rebites

REFERÊNCIA	DESCRIÇÃO	EAN	PACK DE DISTRIBUIDOR	PACK DE CLIENTE	TABELA
10505517	Alicate de corte frontal 8"/200 mm	5706915055177	25	5	22,71 €
10508152	Alicate de pinça TG de 7"/175 mm	5706915081527	25	5	15,24 €



10505517

CORTE DE CABOS

Corta arames de cobre e alumínio.

REFERÊNCIA	DESCRIÇÃO	EAN	PACK DE DISTRIBUIDOR	PACK DE CLIENTE	TABELA
10505518	Corte de cabos de 8"/200 mm	5706915055184	25	5	22,71 €



10505518

WISE-GRIP®

ALICATE DE BOCA COMPRIDA

O fino perfil da boca permite alcançar espaços estreitos e é mais fácil contornar obstáculos



REFERÊNCIA	DESCRIÇÃO	EAN	PACK DE DISTRIBUIDOR	PACK DE CLIENTE	TABELA
10505503	Alicate de boca comprida de 6"/150 mm	5706915055030	25	5	17,15 €
10505504	Alicate de boca comprida de 8"/200 mm	5706915055047	25	5	17,40 €

ALICATE DE BOCA CURVA

O fino perfil da boca angular permite alcançar espaços estreitos e torna-se mais fácil contornar obstáculos



10505506

REFERÊNCIA	DESCRIÇÃO	EAN	PACK DE DISTRIBUIDOR	PACK DE CLIENTE	TABELA
10505506	Alicate de boca curva de 8"/200 mm	5706915055061	25	5	18,40 €

TENAZES PARA CONSTRUÇÃO

As maxilas com usinagem de precisão e a aresta de corte endurecida por indução proporcionam um corte limpo



10508154

REFERÊNCIA	DESCRIÇÃO	EAN	PACK DE DISTRIBUIDOR	PACK DE CLIENTE	TABELA
10508154	Tenazes para construção TG de 9"/225 mm	5706915081541	25	5	17,29 €

EXTRATOR DE PREGOS

Maxilas usinadas para máxima força de aperto



10508157

REFERÊNCIA	DESCRIÇÃO	EAN	PACK DE DISTRIBUIDOR	PACK DE CLIENTE	TABELA
10508157	Extrator de pregos TG de 8"/200 mm	5706915081572	25	5	16,26 €

CONJUNTO DE ALICATES TRADICIONAIS



10505483

REFERÊNCIA	DESCRIÇÃO	EAN	PACK DE DISTRIBUIDOR	PACK DE CLIENTE	TABELA
10505483	Jogo de 3 unidades ProPliers (corte diagonal de 6"/150 mm, alicate de boca comprida de 8"/200 mm, alicates universais de 7"/175 mm)	5706915054835	5	5	52,16 €



CHAVES AJUSTÁVEIS

As chaves ajustáveis IRWIN® VISE-GRIP® têm medidores com sistema métrico e imperial e estão disponíveis com cabo moldado com sistema ProTouch™ para maior facilidade de utilização. As extremidades paralelas da boca, de superfície suave, proporcionam uma utilização segura e evitam riscos.

CHAVE AJUSTÁVEL COM CABO PROTOUCH

REFERÊNCIA	DESCRIÇÃO	CAPACIDADE	EAN	PACK DE DISTRIBUIDOR	PACK DE CLIENTE	TABELA
10505486	Chave ajustável PTG de 6"/150 mm	1"/25 mm	5706915054866	25	5	14,08 €
10505488	Chave ajustável PTG de 8"/200 mm	1-1/8"/28 mm	5706915054880	25	5	15,96 €
10505490	Chave ajustável PTG de 10"/250 mm	1-1/4"/31 mm	5706915054903	25	5	19,02 €
10505492	Chave ajustável PTG de 12"/300 mm	1-1/2"/38 mm	5706915054927	20	5	27,32 €



10505492

ProTouch
GRIPS

CHAVE AJUSTÁVEL COM CABO DE AÇO

REFERÊNCIA	DESCRIÇÃO	CAPACIDADE	EAN	PACK DE DISTRIBUIDOR	PACK DE CLIENTE	TABELA
10508161	Chave ajustável, mandril de aço de 6"/150 mm	1"/25 mm	5706915081619	20	5	13,27 €
10508160	Chave ajustável, mandril de aço de 8"/200 mm	1-1/8"/28 mm	5706915081602	20	5	15,06 €
10508159	Chave ajustável, mandril de aço de 10"/250 mm	1-1/4"/31 mm	5706915081596	20	5	17,95 €
10508158	Chave ajustável, mandril de aço de 12"/300 mm	1-1/2"/38 mm	5706915081589	20	5	25,77 €



10508160

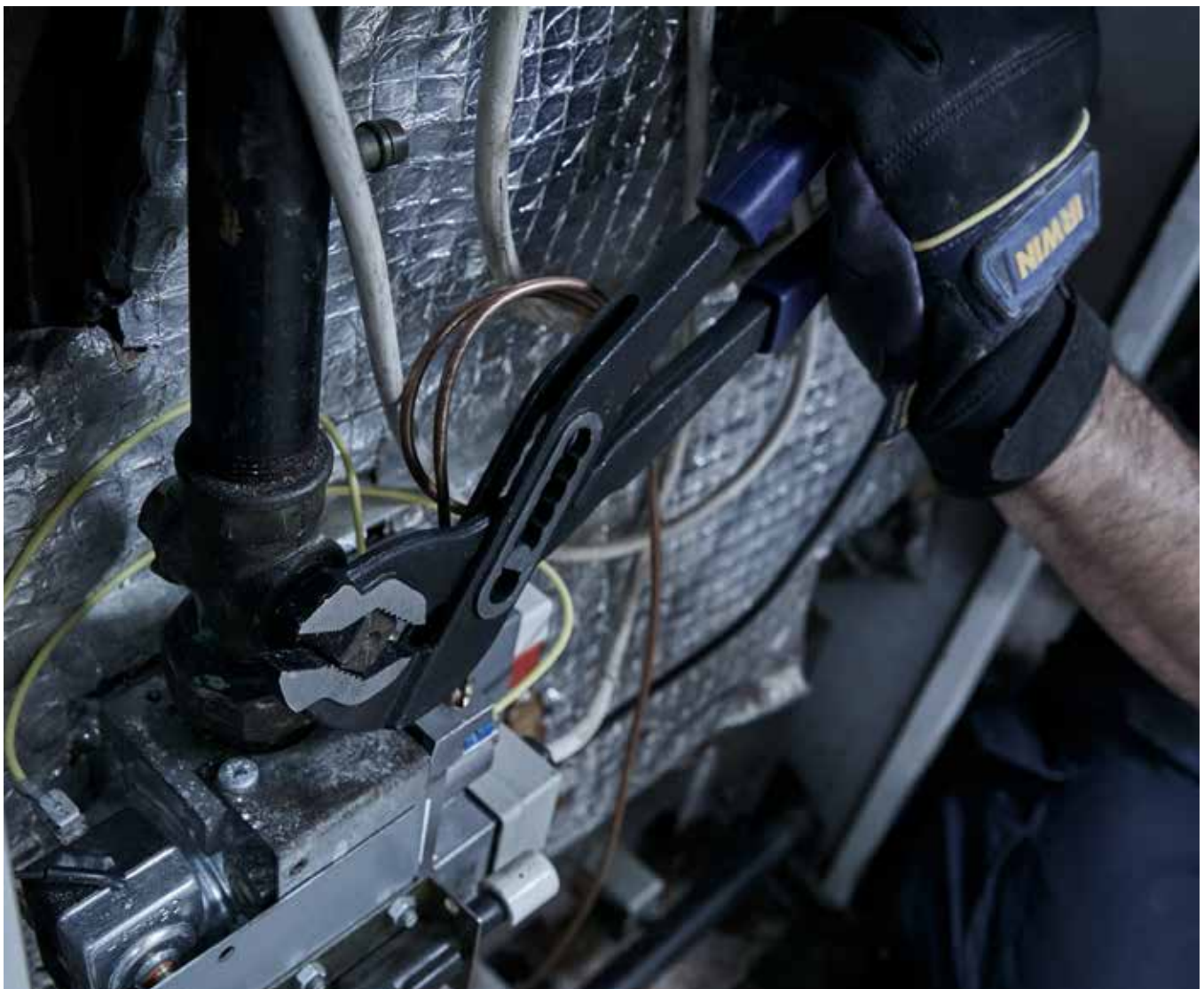

WISE-GRIP®

ALICATES VDE

ESTRIAS
CRUZADAS

CORTE DE CABOS

SUPERFÍCIE DE CORTE
ENDURECIDA POR INDUÇÃO

AÇO
CROMO-NÍQUEL

ALICATES UNIVERSAIS VDE

Os alicates IRWIN® Vise-Grip® VDE estão certificados pela TÜV, GS e VDE oferecendo, assim, a máxima segurança e confiança para trabalhar com equipamento elétrico, de até 1000 V de CA ou 1500 V de CC. As arestas de corte endurecidas por indução conservam o fio durante mais tempo e os dentes usinados foram desenhados para proporcionar uma força de aperto máxima. Além disso, os cabos ProTouch™ proporcionam maior comodidade e um menor desgaste das mãos.



1. ESTRIAS CRUZADAS

Máxima aderência.

3. SUPERFÍCIE DE CORTE ENDURECIDA POR INDUÇÃO

O fio mantém-se afiado por mais tempo.

3. CORTE DE CABOS

Para cabos até Ø 1,6 mm..

4. AÇO CROMO-NÍQUEL™

Para uma maior durabilidade da superfície de corte e agarramento.



10505874

REFERÊNCIA	DESCRIÇÃO	EAN	PACK DE DISTRIBUIDOR	PACK DE CLIENTE	TABELA
10505874	Alicate universal VDE de 8"/200 mm	5706915058741	25	5	30,69 €

ALICATES VDE DE BOCA CURVA E DE BOCA COMPRIDA

O fino perfil da boca permite alcançar espaços estreitos e contornar obstáculos.



10505869

REFERÊNCIA	DESCRIÇÃO	EAN	PACK DE DISTRIBUIDOR	PACK DE CLIENTE	TABELA
10505869	Alicate de boca comprida VDE de 8"/200 mm	5706915058697	25	5	32,23 €
10505870	Alicates de boca curva VDE de 8"/200 mm	5706915058703	25	5	32,23 €

ALICATES DE CORTE DIAGONAL VDE

Arestas de corte endurecidas por indução desenhadas para manterem o fio durante mais tempo para o corte de cabos

REFERÊNCIA	DESCRIÇÃO	EAN	PACK DE DISTRIBUIDOR	PACK DE CLIENTE	TABELA
10505865	Alicate de corte diagonal VDE 6"/150 mm	5706915058659	25	5	27,60 €
10505867	Alicate de corte diagonal VDE 8"/200 mm	5706915058673	25	5	30,69 €



10505865

ALICATE DESCARNADOR VDE

A ferramenta de corte em forma de V permite a remoção rápida e precisa de cabos de até 1,6 mm de diâmetro.

REFERÊNCIA	DESCRIÇÃO	EAN	PACK DE DISTRIBUIDOR	PACK DE CLIENTE	TABELA
10505871	Alicate descarnador VDE 6"/150 mm	5706915058710	25	5	29,17 €



10505871

CONJUNTO DE ALICATES VDE

REFERÊNCIA	DESCRIÇÃO	EAN	PACK DE DISTRIBUIDOR	PACK DE CLIENTE	TABELA
10505519	Jogo de 3 unidades (corte diagonal de 6"/150 mm, alicate de boca comprida de 8"/200 mm, alicates universais de 7"/175 mm)	5706915055191	5	5	89,00 €



10505519



O QUE É O VDE?

▪ SEGURANÇA MÁXIMA PARA TRABALHAR COM EQUIPAMENTOS ELÉTRICOS DE ATÉ 1500 V DE CA OU DE CC





Record®

CHAVES DE TUBOS

A IRWIN® Record® oferece uma completa gama de ferramentas para canalização para executar o trabalho de uma forma mais eficaz e rápida. Desde as nossas chaves Stillson de forja robusta às nossas ligeiras chaves de ajuste rápido, a nossa gama de ferramentas para canalização proporciona uma força de aperto superior graças ao original perfil em V dos dentes.

DENTES DE GANCHO FORJADOS

CHAVE DE AJUSTE RÁPIDO

CONSTRUÇÃO EM ALUMÍNIO FUNDIDO

CHAVE DE TUBOS DE AJUSTE RÁPIDO IRWIN RECORD®



1. DENTES DE GANCHO FORJADOS

Dentes com capacidade para até 58 mm (2-1/4") equivalente a uma chave de tubos standard de 350 mm (14"); ideal para diâmetros de tubos de até 38 mm (1-1/2"); é ideal para a maioria das superfícies como tubos de PVC, galvanizados e de cobre, assim como porcas, pernos e acoplamentos; dentes estriados.

2. CHAVE DE AJUSTE RÁPIDO

Ajusta-se rapidamente à superfície de trabalho com uma única mão.

3. CONSTRUÇÃO EM ALUMÍNIO FUNDIDO

redução de 40% do peso em relação a uma chave de tubos de 350 mm (14") de ferro fundido: O cabo ergonómico é ideal para um binário elevado e máxima comodidade.

3X MAIS RÁPIDO*

REFERÊNCIA	DESCRIÇÃO	CAPACIDADE	EAN	PACK DE DISTRIBUIDOR	PACK DE CLIENTE	TABELA
10503642	Chave de tubos de ajuste rápido	3 - 58 mm	5706915036428	-	5	48,51 €

CHAVES DE TUBOS SÉRIE STILLSON

Cabo sólido forjado e boca de ferro inquebrável de uma só peça (S.G.)

REFERÊNCIA	DESCRIÇÃO	CAPACIDADE	EAN	PACK DE DISTRIBUIDOR	PACK DE CLIENTE	TABELA
T3008	Chave Stillson de 8"/200 mm	3/4"/19 mm	734442111122	-	6	22,87 €
T30010	Chave Stillson de 10"/250 mm	1"/25 mm	734442111368	-	6	30,17 €
T30012	Chave Stillson de 12"/300 mm	1-1/4"/32 mm	734442111603	-	6	34,55 €
T30014	Chave Stillson de 14"/350 mm	1-1/2"/38 mm	734442111849	-	6	36,96 €
T30018	Chave Stillson de 18"/450 mm	2"/51 mm	734442111962	-	6	50,58 €
T30024	Chave Stillson de 24"/600 mm	2-1/2"/63 mm	734442112082	-	6	85,34 €
T30036	Chave Stillson de 36"/900 mm	3-1/2"/89 mm	734442112204	-	6	161,85 €



T3008

* Em comparação com as chaves de tubos

Record®

CHAVES DE TUBOS SÉRIE LEADER

A armação de alta resistência e o cabo são de ferro fundido dúctil de uma só peça, com garantia contrarrutura.



T35012

REFERÊNCIA	DESCRIÇÃO	CAPACIDADE	EAN	PACK DE DISTRIBUIDOR	PACK DE CLIENTE	TABELA
T35012	Chave série Leader de 12"/300 mm	2" (51 mm)	734442112327	-	4	49,25 €

CHAVE DE CORRENTE

As chaves de corrente para tubos são utilizadas principalmente em espaços reduzidos, como por exemplo em sistemas de tubagens, compactos ou fixo a uma parede. Simplesmente enrola a corrente no tubo, feche-a e os dentes fixam-se no sentido em que rodar. Agora, poderá apertar ou soltar facilmente o tubo com pequenos movimentos no cabo.



REFERÊNCIA	DESCRIÇÃO	CAPACIDADE	EAN	PACK DE DISTRIBUIDOR	PACK DE CLIENTE	TARIFA
T240	Chave de corrente Ø100	4" (101 mm)	734442113522	48	4	95,02 €

CORTA TUBOS DE PLÁSTICO

O corta tubos T850026 dispõe de uma lâmina em forma de "V" que permite um movimento descentrado reduzindo a deformação do tubo. A lâmina de aço endurecido especial também oferece uma grande pressão de corte com menos esforço, o que facilita a utilização. O cortador de PVC da IRWIN dispõe de um funcionamento de corte de uma única mão que permite cortes de tubos limpos e suaves. Além disso, os cabos de borracha permitem um manuseamento cómodo e seguro.

T850026



10507485



REFERÊNCIA	DESCRIÇÃO	EAN	PACK DE DISTRIBUIDOR	PACK DE CLIENTE	TABELA
T850026	Corta tubos plástico, 26 mm	0686182000221	-	10	23,17 €
10507485	Corta tubos PVC, 45 mm	5706915074857	-	4	50,10 €

CORTE DE METAL



LÂMINAS PARA ARCO DE SERRA

LÂMINAS PARA ARCO DE SERRA BIMETÁLICAS

As lâminas para arco de serra de alta qualidade da IRWIN® oferecem um desempenho de corte melhorado. A geometria dos seus dentes proporciona uma maior resistência à rutura e aumenta a sua resistência e durabilidade. Aproveitando as vantagens da tecnologia WeldTec™, as lâminas para arco de serra da IRWIN® permitem um corte mais rápido, suave e cómodo.



CONSTRUÇÃO BIMETÁLICA

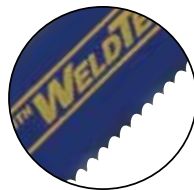

ARESTA DE CORTE DE AÇO DE ALTA VELOCIDADE M2

10504523

1. TECNOLOGIA WELDTEC

Geometria inovadora dos dentes que oferece maior resistência e permite manter o fio de corte durante mais tempo.

2. CONSTRUÇÃO BIMETÁLICA

Evita que as lâminas partam e prolonga a sua vida útil.

LÂMINAS PARA ARCO DE SERRA BIMETÁLICAS

REFERÊNCIA	DESCRIÇÃO	EAN	PACK DE DISTRIBUIDOR	PACK DE CLIENTE	TABELA
10504523	Lâmina para arco de serra bimetalica 18 TPI, 12"/300 mm, 2 unids.	5706915045239	90	1	3,80 €
10504524	Lâmina para arco de serra bimetalica 24 TPI, 12"/300 mm, 2 unids.	5706915045246	90	1	3,80 €
10504525	Lâmina para arco de serra bimetalica 32 TPI, 12"/300 mm, 2 unids.	5706915045253	90	1	3,80 €
10504521	Lâmina para arco de serra bimetalica 24 TPI, 12"/300 mm, 100 unids.	5706915045215	5	1	176,89 €
10504530	Lâmina para madeira 14 TPI, 6"/150 mm, 10 unids.	5706915045307	10	1	5,80 €
10504531	Lâmina para madeira júnior 32 TPI, 6"/150 mm, 10 unids.	5706915045314	10	1	5,80 €

ARMAÇÕES PARA ARCOS DE SERRA

As armações de arcos de serra IRWIN® são fabricadas para satisfazer os requisitos mais exigentes dos profissionais. As duradouras armações IRWIN® convertem o corte num procedimento rápido e simples.



OPÇÃO DE
SERROTE
INCORPORADO

ESPAÇO DE ARMAZENAMENTO DE
LÂMINAS INTEGRADO



I - 125 ARCO DE SERRA DE ALTA TENSÃO (125 kg/25.000 PSI)

A armação do arco da serra para cargas pesadas da IRWIN® consegue atingir uma tensão da lâmina superior a 125 kg para garantir um corte preciso. O cabo suave ao toque permite aos profissionais agarrar com firmeza e previne deslizamentos.

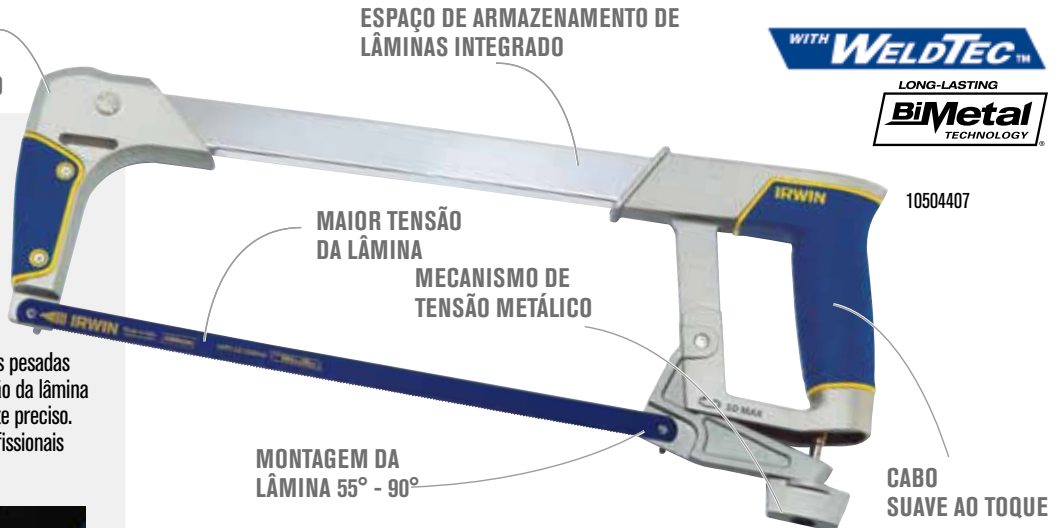

MAIOR TENSÃO
DA LÂMINA

MECANISMO DE
TENSÃO METÁLICO

MONTAGEM DA
LÂMINA 55° - 90°

CABO
SUAVE AO TOQUE

10504407

1. MAIOR TENSÃO DA LÂMINA

Para cortes retos e evita que a lâmina se solte quando cai.

2. MECANISMO DE TENSÃO METÁLICO

Para maior durabilidade da ferramenta.

3. CABO SUAVE AO TOQUE

Permite agarrar comodamente para serrar e evita o risco de deslize.

4. ESPAÇO DE ARMAZENAMENTO DE LÂMINAS INTEGRADO

Para aceder com facilidade às lâminas sobresselentes.

5. MONTAGEM DA LÂMINA 55° - 90°

Para serrar objetos grandes.

6. OPÇÃO DE SERROTE INCORPORADO

Para serrar em espaços reduzidos.

REFERÊNCIA	DESCRIÇÃO	EAN	PACK DE DISTRIBUIDOR	PACK DE CLIENTE	TABELA
10504407	Arco de serra I-125 para lâminas de 12"/300 mm	5706915044072	10	10	27,39 €

ARCO DE SERRA DE BAIXA TENSÃO I - 75 (75 kg/15.000 PSI)

Esta duradoura e leve armação metálica suporta uma tensão de até 15.000 PSI mediante um mecanismo de tensão completamente metálico. É possível a montagem da lâmina de 90° a 180° para serrar objetos grandes.

REFERÊNCIA	DESCRIÇÃO	EAN	PACK DE DISTRIBUIDOR	PACK DE CLIENTE	TABELA
10506437	Arco de serra de baixa tensão I-75 para lâminas de 12"/300 mm	5706915064377	10	10	20,86 €



10506437

ARCO DE SERRA JÚNIOR

Armação de metal duradoura e mecanismo de tensão simples que permite uma maior tensão da lâmina e um corte melhorado. O cabo ergonómico permite serrar comodamente.

REFERÊNCIA	DESCRIÇÃO	EAN	PACK DE DISTRIBUIDOR	PACK DE CLIENTE	TABELA
10504409	Arco de serra júnior para lâminas de 6"/150 mm	5706915044096	60	5	11,71 €



10504409

Record®

CORTA-ARAMES

Os primeiros corta-arames IRWIN® Record® remontam a 1923. Os corta-arames IRWIN® Record® combinam bocas de aço especificamente fabricadas mediante precisas técnicas de produção, resultando numa gama adequada a materiais de tensão alta, baixa e média de todo o tipo.

CABOS FORJADOS COM ABERTURA REGULÁVEL DE ALTA RESISTÊNCIA – CORTE CENTRAL

Com um desenho capaz de suportar as situações mais extremas, boca de aço forjado de alta resistência e retificada mediante tratamento térmico de duas etapas, estes corta-arames conseguem aumentar consideravelmente a durabilidade e oferecem uma capacidade de corte muito estável. Os cabos de aço forjado proporcionam segurança e fiabilidade, além de oferecerem um desempenho ótimo em trabalhos de corte de materiais de alta resistência.

CADA UMA DAS BOCAS FOI SUBMETIDA a tratamento térmico de forma progressiva para proporcionar um ângulo de corte penetrante e uma estrutura resistente

AS CABEÇAS SÃO FORJADAS com um aço formulado segundo especificações precisas

A AÇÃO COMBINADA oferece uma força de 36 kg por cada kg de força exercido nos cabos

CABOS de aço forjado

OS TOPOS DE SEGURANÇA evitam que os dedos fiquem presos



TTBC924

CABOS TUBULARES ACIONADOS POR PRESSÃO EXCÊNTRICA PARA USO GERAL – CORTE CENTRAL

Os corta-arames com cabo tubular de alta tensão acionados por pressão excêntrica são leves e fáceis de manter. São ideais para executar trabalhos na oficina, no campo ou de bricolagem.

REFERÊNCIA	DESCRIÇÃO	EAN	PACK DE DISTRIBUIDOR	PACK DE CLIENTE	TABELA
TTBC924	Corta-arames de cabos tubulares com abertura por pressão excêntrica 24"/610 mm	0734442089858	6	1	146,69 €
TTBC930	Corta-arames de cabos tubulares com abertura por pressão excêntrica 30"/760 mm	0734442089896	4	1	177,77 €
TTBC936	Corta-arames de cabos tubulares com abertura por pressão excêntrica 36"/915 mm	0734442089902	3	1	229,53 €



GILBOW®

TESOURAS E CISALHAS

As tesouras e cisalhas IRWIN® Gilbow® oferecem uma capacidade de corte que supera notavelmente a força do utilizador. O desenho das tesouras de estanho nasce em 1924 e lidera o setor do corte de chapas metálicas até aos dias de hoje, sendo conhecidas por "Gilbows".



TESOURA PARA USO GERAL

TG24512

EXCLUSIVO DESENHO ANTIDERRAPANTE da construção que permite um corte perfeito. Basta posicioná-las alinhadas com o fio de corte
LÂMINAS DUPLAS OCAS RETIFICADAS que reduzem a fricção para facilitar o corte
CABOS E LÂMINAS DE AÇO CARBONO forjado
OS TOPOS DE SEGURANÇA evitam que os dedos fiquem presos

REFERÊNCIA	DESCRIÇÃO	EAN	PACK DE DISTRIBUIDOR	PACK DE CLIENTE	TABELA
TG2458	Tesoura para uso geral, 8"/200 mm	0734442188049	36	6	42,74 €
TG24510	Tesoura para uso geral, 10"/250 mm	0734442188162	36	6	51,83 €
TG24512	Tesoura para uso geral, 12"/300 mm	0734442188285	36	6	57,97 €



TESOURA PARA CORTAR CHAPA

As tesouras para cortar chapas da IRWIN® contam com lâminas de grande precisão para prolongar a capacidade de corte, cabos ergonomicamente desenhados, moldados e uma textura suave, combinando na perfeição comodidade e desempenho, e uma mola muito resistente à torção para cortes suaves e uniformes.

LÂMINA INFERIOR ESTRIADA

MAIOR COMPRIMENTO DE CORTE

DISTRIBUIÇÃO MAIS EQUILIBRADA DO PESO

TESOURA PARA CORTAR CHAPA

As lâminas estriadas agarram o material para um corte mais suave de material fino. Ideal para executar trabalhos em sistemas de aquecimento e ar condicionado, canalizações e utilização industrial geral.



CAVILHA DE PRESSÃO RESISTENTE A QUEDAS

CABOS PROTOUCH™

- 1. LÂMINA INFERIOR ESTRIADA**
Para trabalhar com segurança e efetuar cortes mais suaves sem originar bordas marcadas por ambas as lâminas.
- 2. CABOS PROTOUCH™**
Moldados com uma textura suave para um controlo e conforto sem precedentes, que proporcionam uma maior comodidade e reduzem a fadiga.
- 3. MAIOR COMPRIMENTO DE CORTE**
Para um trabalho mais rápido (comprimento do corte de 3,34 cm).
- 4. DISTRIBUIÇÃO MAIS EQUILIBRADA DO PESO**
Para maior comodidade.
- 5. CAVILHA DE PRESSÃO RESISTENTE A QUEDAS**
Simplifica a utilização, que requer uma única mão, para poupar tempo e aumentar a segurança.
- 6. CAPACIDADE DE CORTE DE 1,19 mm**
Para chapas metálicas e de aço de 0,84 mm.

ProTouch™
GRIPS



10504309N



10504310N



10504311N

REFERÊNCIA	DESCRIÇÃO	EAN	PACK DE DISTRIBUIDOR	PACK DE CLIENTE	TABELA
10504309N	Tesoura para cortar chapa 101, corte reto e para a esquerda	5706915043099	-	5	23,85 €
10504310N	Tesoura para cortar chapa 102, corte reto e para a direita	5706915043105	-	5	23,85 €
10504311N	Tesoura para cortar chapa 103, curvas retilíneas e amplas	5706915043112	-	5	23,85 €

TESOURA PARA CORTAR CHAPA DE CORTE CURVO

Para cortes retos ou curvos. Mantém as mãos protegidas em cima da superfície de trabalho. Tesoura com 240 mm de comprimento e um comprimento de corte de 3,02 cm. Capacidade de corte de 18 g/1,19 mm para chapas de metal e de 22 g/0,84 mm para aço inoxidável.

10504315N



10504316N



REFERÊNCIA	DESCRIÇÃO	EAN	PACK DE DISTRIBUIDOR	PACK DE CLIENTE	TABELA
10504315N	Tesoura para cortar chapa de corte curvo 20SL, curvas retilíneas, em ângulo e para a esquerda	5706915043150	-	5	31,22 €
10504316N	Tesoura para cortar chapa de corte curvo 20SR, curvas retilíneas, em ângulo e para a direita	5706915043167	-	5	31,22 €

TESOURA PARA CORTAR CHAPA DE CORTE LONGO

Desenhada para numerosas aplicações que requerem cortes longos em materiais leves. O desenho de alavanca permite cortes de até 80 mm.

10504314N



REFERÊNCIA	DESCRIÇÃO	EAN	PACK DE DISTRIBUIDOR	PACK DE CLIENTE	TABELA
10504314N	Tesoura para cortar chapa de corte longo 304, curvas retilíneas e amplas	5706915043143	25	5	30,88 €







Em 1933, o jovem Hans Schroder começou a ser conhecido pela sua atividade de retalhista em Copenhaga, Dinamarca. Nos primeiros anos dedicou-se à venda de ferramentas manuais de uso geral, mas em 1938 também começou a produzir serras. Para os amigos e parceiros Hans Schroder era simplesmente Jack e, em pouco tempo, o nome "Jack" tinha-se convertido em sinónimo de serras de elevada qualidade.

IRWIN® Jack® liderou numerosos avanços com o desenvolvimento do Jack® 880, atualmente líder de mercado com cabo melhorado ProTouch™ para complementar a tecnologia universal de serra tripla recentemente atualizada.



Marples®

O segredo de um produto artesanal de qualidade reside na valiosa herança das ferramentas de carpintaria Marples®. Fundada em 1828 em Sheffield, Reino Unido, a marca Marples® consolidou a sua fama ao longo do tempo graças ao excepcional desempenho e precisão inigualável na execução de trabalhos de carpintaria muito exigentes.

O seu fundador, William Marples, provém de uma longa linhagem de mestres artesãos no setor da carpintaria e das ferramentas de corte e, após trabalhar como aprendiz para o pai, fundou a William Marples e Sons Limited. Graças à utilização em exclusivo dos melhores materiais, a Marples® imprimiu o seu nome em cada produto como garantia de confiança na qualidade e na extrema precisão de cada ferramenta.



SERROTES



FORMÕES



FERRAMENTAS PARA MADEIRA



SERROTE UNIVERSAL PLUS 880



LÂMINA RESISTENTE

UM JACK PARA TODOS

A gama IRWIN® Jack® PLUS oferece os melhores serrotes da sua categoria ao profissional atual. Com uma tecnologia avançada de dentes e um cabo ergonómico ProTouch™, os serrotes da gama PLUS são número um em velocidade, facilidade de utilização e qualidade de corte. Para além destas características líderes no setor, toda a gama utiliza um sistema de cabos com códigos de cor para simplificar a seleção.



DENTES COM SERRILHA TRIPLA UNIVERSAL

DESEMPENHO DE CORTE 25% MAIS RÁPIDO*

NOVO CABO PROTOUCH PARA MÁXIMO CONTROLO

CABO PROTOUCH™ COM APOIO PARA O DEDO

ÂNGULOS DE 90° E 45°

MAIOR CIRCUNFERÊNCIA DO CABO

- 1. DENTES COM SERRILHA TRIPLA UNIVERSAL**
Acabamento dos dentes patenteado para aumentar em 25% a velocidade de corte. Os dentes universais versáteis cortam a maioria dos materiais de construção.
- 2. LÂMINA RESISTENTE**
Aço C75 de alta qualidade que oferece a máxima estabilidade e potência em cada golpe.
- 3. CABO PROTOUCH™ COM APOIO PARA O DEDO**
Com três vezes mais elastómero para um controlo total e suave.
- 4. OTIMIZAÇÃO DO ESPAÇO PARA AS MÃOS**
Mais espaço para mãos grandes ou com luvas.
- 5. MAIOR CIRCUNFERÊNCIA DO CABO**
Para segurar com firmeza e robustez.
- 6. ÂNGULOS DE 90° E 45°**
Integrados no cabo para simplificar as marcações.

25% MAIS RÁPIDO*

ProTouch GRIPS

SERROTE UNIVERSAL 880

Capacidade de corte de grande fiabilidade com desenho do cabo melhorado

REFERÊNCIA	DESCRIÇÃO	COR DO CABO	EAN	PACK DE DISTRIBUIDOR	PACK DE CLIENTE	TABELA
10503621	Universal 880TG, 350 mm/14" 8T/9P	■	5706915936216	-	10	13,82 €
10503622	Universal 880TG, 400 mm/16" 8T/9P	■	5706915936223	-	10	14,25 €
10503623	Universal 880TG, 450 mm/18" 8T/9P	■	5706915936230	-	10	14,68 €
10503624	Universal 880TG, 500 mm/20" 8T/9P	■	5706915936247	-	10	15,12 €
10503625	Universal 880TG, 550 mm/22" 8T/9P	■	5706915936254	-	10	15,55 €

NOVO CABO PROTOUCH para máximo controlo
DESEMPENHO DE CORTE 25% MAIS RÁPIDO*
GAMA COMPLETA disponível de serrotes de corte fino, universal, áspero e com revestimento PLUS
COMPRIMENTOS DA LÂMINA 14"/20"/22"

*em relação à versão anterior de dupla superfície



REVESTIMENTO UNIVERSAL

COMPRIMENTO DA LÂMINA - 56 CM (22")



REVESTIMENTO PTFE COM FRICÇÃO

- A. Oferece uma melhoria entre 20% a 50% (segundo o material) ao serrar
- B. Proporciona uma resistência à utilização muito superior

REFERÊNCIA	DESCRIÇÃO	COR DO CABO	EAN	PACK DE DISTRIBUIDOR	PACK DE CLIENTE	TABELA ACESSÓRIOS SEM IVA
1909432	Revestimento universal 880TG, 550 mm/22" 8T/9P	■	5706919094325	-	10	20,21 €

SERROTES XPERT

XPERT

A gama de serrotes XPERT levou o corte de madeira para níveis de comodidade e eficácia totalmente desconhecidos, graças a um serrote específico para cada material e aplicação.



Serrilha tripla (TGT). Esta tecnologia foi desenvolvida em colaboração com o Centro de Investigação da Universidade de Newcastle. O logótipo TGT é sinal de qualidade do inovador desenho da serrilha IRWIN® Jack®.



10505540

10505538



10505542



10505550



SERROTES XPERT

REFERÊNCIA	DESCRIÇÃO	COR DO CABO	EAN	PACK DE DISTRIBUIDOR	PACK DE CLIENTE	TABELA
10505538	Serrote universal Toolbox de 15"/375 mm 8T/9P	■	5706915055382	-	10	22,55 €
10505539	Serrote universal, 18"/450 mm 8T/9P	■	5706915055399	-	4	24,00 €
10505540	Serrote universal, 20"/500 mm 8T/9P	■	5706915055405	-	4	25,10 €
10505541	Serrote universal, 22"/550 mm 8T/9P	■	5706915055412	-	4	26,53 €
10505555	Serrote de corte fino Toolbox de 15"/375 mm 10T/11P	■	5706915055559	-	10	22,55 €
10505556	Serrote de corte fino de 20"/500 mm 10T/11P	■	5706915055566	-	4	25,10 €
10505542	Serrote de lâmina grossa de serrilha côncava de 22"/550 mm 8T/9P	■	5706915055429	-	4	30,14 €
10505548	Serrote de corte bruto para betão leve 28"/700 mm	■	5706915055481	-	4	39,39 €
10505549	Serrote para cimento com 1/2 ponta carbono de 28"/700 mm	■	5706915055498	-	4	67,54 €

SERRILHA TRIPLA para máximo desempenho
LÂMINA DE AÇO C75 RÍGIDA DE ALTA QUALIDADE DE 1 mm
 para máxima estabilidade e transmissão da força
SERRILHA ENDURECIDA mantém o fio durante mais tempo para maior durabilidade
REVESTIMENTO ANTICORROSÃO À PROVA DE ÁGUA oferece uma proteção quatro vezes superior ao revestimento tradicional
CABO ERGONÓMICO com guia para os dedos muito confortável, mesmo durante uma utilização prolongada
DENTES COM CURVA CÔNCAVA para maior desempenho e despejo do serrim produzido no corte (apenas para serrotes de lâmina grossa)
SERRILHA FINA E AFIADA para um início simples (apenas serrote Universal e Toolbox)



SERRAS DE ARCO XPERT

As lâminas para serras de arco IRWIN® oferecem uma completa gama de lâminas para trincar madeira e de lâminas de aço adequadas para trabalhos de poda e jardinagem. Elevado desempenho de corte, graças à sua serrilha robusta e resistente. Adequadas para o desbaste de árvores danificadas pelas tempestades, para a poda de arbustos e limpeza de mato ou também para o corte de madeira para lenha.

REFERÊNCIA	DESCRIÇÃO	EAN	PACK DE DISTRIBUIDOR	PACK DE CLIENTE	TABELA ACESSÓRIOS SEM IVA
TXP1624533000	Serra de arco para madeira verde, 21"/533 mm	5706915000269	-	5	11,94 €



TXP1124762000

SERROTES EVO



O exclusivo desenho do cabo e da lâmina do serrote EVO põe fim às limitações do desenho tradicional e maximiza o tipo de interação que o utilizador tem com o serrote. Com um desenho de dentes inovador e uma ergonomia de topo, o desenho do produto otimiza a posição do cabo (altura e ângulo) relativamente à serrilha. O EVO satisfaz praticamente qualquer necessidade do utilizador.

PONTA EM ÂNGULO aumenta a estabilidade da lâmina
SERRILHA ENDURECIDA (HP) que mantém o fio por um período 6 a 8 vezes superior à serrilha tradicional
DESENHO OTIMIZADO DA SERRILHA proporciona maior versatilidade, velocidade e qualidade de corte
LÂMINA DE AÇO C75 DE ELEVADA QUALIDADE garante a máxima estabilidade e transmissão da força
DESENHO OTIMIZADO DO PRODUTO para utilização universal e máxima versatilidade
UTILIZAÇÃO MÁXIMA DA LÂMINA permite aproveitar a lâmina a 100%
CORTES RENTES para cortar ao nível da superfície
SEGURA-SE COM COMODIDADE o cabo de textura suave, leve e soldado por ultrassom proporciona um excelente conforto
90°E 45° para marcação
APOIO DOS DEDOS para maior controlo



REFERÊNCIA	DESCRIÇÃO	COR DO CABO	EAN	PACK DE DISTRIBUIDOR	PACK DE CLIENTE	TABELA
10507858	Serrote EVO Universal, 525 mm 10T/11P	▲	5706915078589	-	10	21,97 €
10507860	Serrote EVO Universal - Corto, 425 mm 10T/11P	▲	5706915078602	-	10	19,97 €



SERROTES ESPECIAIS

Os serrotes especiais IRWIN® ajudam os profissionais do setor da construção e madeiras a desempenhar com eficácia trabalhos especializados, como o corte de aberturas em placas de gesso cartonado.



10503533



10503534



10505705

REFERÊNCIA	DESCRIÇÃO	EAN	PACK DE DISTRIBUIDOR	PACK DE CLIENTE	TABELA
10505705	Serrote de corte tirante ProTouch, 77/8P	5706915057058	24	4	19,15 €
10503533	Serrote para painéis/folheados de madeira, 13"/325 mm	5706915035339	-	4	19,97 €
10507424	Serrote para espigas, 10"/250 mm 12T/13P	5706915074246	-	4	21,61 €
10503534	Serrote para espigas, 12"/300 mm 12T/13P	5706915035346	-	4	22,29 €

SERROTES DE CORTE TIRANTE

Os serrotes de corte tirante IRWIN® são ferramentas imprescindíveis para qualquer especialista, profissional, carpinteiro ou reformista. O produto conta com uma lâmina muito fina e flexível para cortes executar difíceis e rentes.



10505164



10505165

REFERÊNCIA	DESCRIÇÃO	EAN	PACK DE DISTRIBUIDOR	PACK DE CLIENTE	TABELA
10505162	Serrote de corte tirante para carpintaria, 12"/300 mm, 14 TPI	5706915051629	-	4	31,96 €
10505164	Serrote de corte tirante de duplo fio (corte de desprendimento/transversal), 7/17 TPI	5706915051643	-	4	31,96 €
10505165	Serrote de corte tirante mini de cauda de pato/serrote de precisão, 22 TPI	5706915051650	-	4	25,57 €

SERROTES DE PODA



TNA2059343000

REFERÊNCIA	DESCRIÇÃO	EAN	PACK DE DISTRIBUIDOR	PACK DE CLIENTE	TABELA
TNA2059343000	Serrote de poda - Reto	5715110421632	-	6	15,06 €





Marples®

FORMÕES

As ferramentas IRWIN® têm uma longa tradição no ofício da madeira e os formões Marples® encontram-se entre os melhores do mercado. Muito apreciados pelos profissionais, são uma referência para os fabricantes de todas as restantes marcas. Graças a um constante processo de inovação, oferecem características únicas. A nossa ampla gama de resistentes e fiáveis formões é constituída por ferramentas desenhadas para executar trabalhos com elevado grau de precisão e complexidade.

MS750
FORMÕES DE ELEVADA
RESISTÊNCIA AO IMPACTO

- O MELHOR AÇO DA SUA CATEGORIA**
Para uma melhor retificação e delineação das arestas.
- LÂMINA ENDURECIDA E TEMPERADA**
Para uma longa vida útil do formão.
- NÚCLEO DE AÇO COMPLETAMENTE FORJADO**
Para transferir melhor a força do cabo para a lâmina.
- CABO PROTOUCH™ MOLDADO**
Para maior comodidade.
- CABO DE ACETATO RESISTENTE AO IMPACTO**
Para maior durabilidade.
- CABEÇA DE GOLPE EXTRA GRANDE**
Para utilizar com martelo em diferentes ângulos.

MS750 INDIVIDUAIS



10501685

REFERÊNCIA	DESCRIÇÃO	EAN	PACK DE DISTRIBUIDOR	PACK DE CLIENTE	TABELA
10501671	MS750, 3 mm	0734442201250	48	4	23,76 €
10501673	MS750, 6 mm	0734442201151	48	4	21,37 €
10501675	MS750, 10 mm	0734442201168	48	4	21,37 €
10501676	MS750, 12 mm	5706915016765	48	4	21,37 €
10501679	MS750, 15 mm	5706915016796	48	4	21,61 €
10501680	MS750, 16 mm	0734442201267	48	4	21,61 €
10501683	MS750, 20 mm	5706915016833	48	4	21,88 €
10501684	MS750, 22 mm	5706915016840	48	4	21,88 €
10501685	MS750, 25 mm	0734442201199	48	4	23,59 €
10501686	MS750, 26 mm	5706915016864	48	4	23,59 €
10501688	MS750, 30 mm	5706915016888	48	4	27,67 €
10501689	MS750, 32 mm	0734442201205	48	4	29,89 €
10501690	MS750, 35 mm	5706915016901	48	4	30,75 €
10501691	MS750, 38 mm	0734442201212	24	2	34,20 €
10501693	MS750, 51 mm	0734442201274	24	2	41,37 €

MS750 - ESTOJOS



10503733

REFERÊNCIA	DESCRIÇÃO	EAN	PACK DE DISTRIBUIDOR	PACK DE CLIENTE	TABELA
10504712	MS750, 3 unids., 10, 15, 20 mm, estojo	5706915047127	16	4	65,79 €
10503733	MS750, 6 unids, 6, 10, 15, 20, 25, 35 mm, caixa de madeira	5706915037333	5	1	127,34 €

FORMÕES MS751

Os formões MS751 têm uma lâmina com uma secção transversal retangular. Isto significa que são mais resistentes e que podem ser utilizados para trabalhos de maior carga e cortes de aresta frontal.



10501768

REFERÊNCIA	DESCRIÇÃO	EAN	PACK DE DISTRIBUIDOR	PACK DE CLIENTE	TABELA
10501768	MS751, 1-1/8"/28 mm	5706915017687	48	4	31,87 €

FORMÕES DE USO GERAL COM CABEÇA ANTICHOQUE MS500



10501708

MS500 INDIVIDUAIS

REFERÊNCIA	DESCRIÇÃO	EAN	PACK DE DISTRIBUIDOR	PACK DE CLIENTE	TABELA
10501698	MS500, 6 mm	5706915016987	48	4	15,55 €
10501699	MS500, 8 mm	5706915016994	48	4	15,55 €
10501700	MS500, 10 mm	5706915017007	48	4	15,55 €
10501701	MS500, 12 mm	5706915017014	48	4	15,55 €
10501704	MS500, 15 mm	5706915017045	48	4	16,25 €
10501705	MS500, 16 mm	5706915017052	48	4	16,25 €
10503666	MS500, 18 mm	5706915036664	48	4	17,95 €
10501707	MS500, 20 mm	5706915017076	48	4	17,95 €
10503667	MS500, 22 mm	5706915036671	48	4	17,95 €
10501708	MS500, 25 mm	5706915017083	48	4	18,81 €
10501710	MS500, 30 mm	5706915017106	48	4	20,34 €
10503669	MS500, 32 mm	5706915036695	48	4	21,18 €
10503423	MS500, 35 mm	5706915034233	48	4	24,12 €
10503670	MS500, 38 mm	5706915036701	24	2	24,78 €

O MELHOR AÇO DA SUA CATEGORIA para uma melhor retificação e delineação das arestas.
LÂMINA ENDURECIDA E TEMPERADA para uma longa vida útil do formão
CABO PROTOUCH para maior comodidade
CABO RESISTENTE para suportar a exigente utilização dos profissionais
CABEÇA DE GOLPE GRANDE para suportar os impactos do martelo



Marples®

FORMÕES BISELADOS DE PRIMEIRA CATEGORIA M444



M444 INDIVIDUAIS

O MELHOR AÇO DA SUA CATEGORIA para uma melhor retificação e delineação das arestas.
LÂMINA ENDURECIDA E TEMPERADA para uma longa vida útil do formão
CABO ESTILIZADO para maior controle e comodidade
CABO RESISTENTE para utilizar com a mão ou com maço de madeira

REFERÊNCIA	DESCRIÇÃO	EAN	PACK DE DISTRIBUIDOR	PACK DE CLIENTE	TABELA
TM44414	M444, 6 mm	0734442196563	24	6	12,09 €
TM44438	M444, 10 mm	0734442196686	24	6	12,09 €
TM44412	M444, 13 mm	0734442196808	24	6	12,09 €
TM44458	M444, 16 mm	0734442196921	24	6	12,64 €
TM44434	M444, 19 mm	0734442197041	24	6	13,93 €
TM4441	M444, 25 mm	0734442197164	24	6	14,62 €
TM444114	M444, 32 mm	0734442197287	24	6	16,47 €
TM444112	M444, 38 mm	0734442197409	24	6	19,26 €
TM4442	M444, 51 mm	0734442201960	24	6	19,64 €

M444 - ESTOJOS



TM444S6

REFERÊNCIA	DESCRIÇÃO	EAN	PACK DE DISTRIBUIDOR	PACK DE CLIENTE	TABELA
TM444S3	M444, jogo 3 unids - 13, 19, 25 mm em estojo	0734442197508	16	4	36,98 €
TM444S4	M444, jogo de 4 unids. - 6, 13, 19, 25 mm em estojo	0734442197522	16	4	50,10 €
TM444S5	M444, jogo 5 unids - 6, 10, 13, 19, 25 mm em estojo	0734442197645	16	4	61,59 €
TM444S6	M444, jogo 6 unids - 6, 10, 13, 19, 25, 32 mm em caixa de madeira	0734442197652	5	1	73,60 €



TM444S3



TM444S4



TM444S5

JOGO PARA AMOLAR FORMÕES



REFERÊNCIA	DESCRIÇÃO	EAN	PACK DE DISTRIBUIDOR	PACK DE CLIENTE	TABELA
10507932	Jogo para amolar de 3 unids. com pedra, guia e óleo	5706915079326	16	4	23,90 €

ESQUADROS E SUTAS

As sutas são ferramentas de precisão, utilizadas para verificar a precisão e a marcação de ângulos. Os esquadros triangulares foram desenhados para verificar e marcar ângulos de 90°.

ESQUADROS ANGULARES E TRIANGULARES - SISTEMA MÉTRICO

REFERÊNCIA	DESCRIÇÃO	EAN	PACK DE DISTRIBUIDOR	PACK DE CLIENTE	PACK DE CLIENTE	TABELA
10503544	Esquadros angulares e triangulares de 300 mm	5706915035445	-	4	23,90	28,27 €

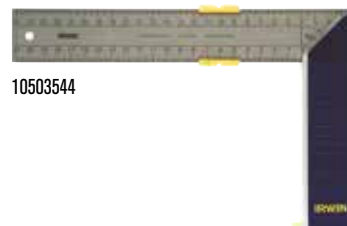

10503544

ESQUADROS CORREDIZAS - SISTEMA MÉTRICO

REFERÊNCIA	DESCRIÇÃO	EAN	PACK DE DISTRIBUIDOR	PACK DE CLIENTE	TABELA
10503546	Suta, 250 mm	5706915035469	-	4	32,86 €
10503547	Suta, 300 mm	5706915035476	-	4	32,86 €



10503546

GRAMINHO PARA ESCATELAR, MARCAR E CORTAR

REFERÊNCIA	DESCRIÇÃO	EAN	PACK DE DISTRIBUIDOR	PACK DE CLIENTE	TABELA
TM2153	Graminho para escatelar e marcar	0734442232322	24	4	89,01 €
TMR2049	Graminho para marcar	0734442231967	48	4	28,57 €



TM2153

Record®

PLAINAS DE BANCADA E LÂMINAS DE SUBSTITUIÇÃO

A IRWIN® Record® conta com uma vasta experiência, um desenho com comprovada eficácia e avançadas técnicas de fabrico, cujo resultado é a nossa ampla gama de plainas e lâminas de elevada qualidade para madeira.

PLAINAS DE BANCADA

Plaina utilizada para o alisamento e acabamento final. As plainas de desbaste são utilizadas para trabalhar a madeira em bruto e são a ferramenta geral para retirar material. As plainas e garlopas são utilizadas para alisar e ajustar superfícies grandes antes do polimento.



1. ELEVADA QUALIDADE

Corpo de ferro fundido e base de alta precisão.

2. LÂMINA AFIADA

Lâmina de aço carbono.

3. MANÍPULO ROBUSTO

Conta com três pontos de pressão e porca de bloqueio de latão para um posicionamento seguro da lâmina.

4. AJUSTE FINO

Controlado mediante uma porca de ajuste de latão e uma patilha de ajuste lateral.



TSP5

REFERÊNCIA	DESCRIÇÃO	EAN	PACK DE DISTRIBUIDOR	PACK DE CLIENTE	TABELA
T04	Plaina para alisar, 9-3/4" - 2" (50 mm), cabo de madeira	0734442053408	24	1	101,01 €
TSP4	Plaina para alisar, 9-3/4" - 2" (50 mm), cabo de plástico	0734442165729	48	4	72,34 €
T05	Plaina para desbastar, 14 - 2" (50 mm), cabo de madeira	0734442536482	24	1	127,63 €
TSP5	Plaina para desbastar, 14 - 2" (50 mm), cabo de plástico	0734442165910	48	4	94,54 €

PLAINA PARA REBAIXAR

A plaina de rebaixamento permite regular a lâmina em duas posições, uma para trabalhos normais de desbaste e outra para trabalhos em esquinas e posições difíceis.



T778

REFERÊNCIA	DESCRIÇÃO	EAN	PACK DE DISTRIBUIDOR	PACK DE CLIENTE	TABELA
T778	Plaina para rebaixar, comprimento de 8-1/2"; corta entalhes de até 1-1/2", 38 mm	0734442559252	12	1	140,53 €

PLAINAS DE BLOCO

A profundidade de corte das plainas de bloco é totalmente regulável, ajustando a boca de acordo com o tipo de trabalho a executar, grosso ou fino. A plaina de bloco de baixo ângulo foi especificamente fabricada para trabalhar, além da madeira, plástico, laminados e outros materiais fabricados pelo homem.



T06012

T0912

REFERÊNCIA	DESCRIÇÃO	EAN	PACK DE DISTRIBUIDOR	PACK DE CLIENTE	TABELA
T06012	Plaina de bloco, 6" (42 mm); 1-5/8", baixo ângulo 12-1/2° - 20°	0734442552086	24	4	101,26 €
T0912	Plaina de bloco, 6" (42 mm); 1-5/8", 12-1/2°	0734442548430	24	4	107,99 €

CORTECHÉS

Os cortechés são utilizados para biselar e delinear a madeira. Existem dois tipos: planos para superfícies convexas e redondos para superfícies côncavas.



TA151

REFERÊNCIA	DESCRIÇÃO	EAN	PACK DE DISTRIBUIDOR	PACK DE CLIENTE	TABELA
TA151	Corteché plano, comprimento de 10" (54 mm)	0734442056164	24	4	38,84 €
TA151R	Corteché redondo, comprimento de 10" (54 mm)	0734442056287	24	4	38,84 €

IRWIN®



QUICK-GRIP®

Em 1986 Joe Sorensen, um construtor de aviação do Nebraska, E. U.A., estava à procura de uma melhor forma para manter firmes os painéis de aço, pois os grampos que utilizava rodavam no aço fino enquanto trabalhava.

Graças a uma boa ideia para um novo tipo de aperto, nasceu o conceito de um grampo monomanual com cabo de pistola. Assim, nasceu o conceito de um grampo monomanual com cabo de pistola. A revolucionária ferramenta foi rapidamente patenteada e começou a ser comercializada em 1989 com uma linha completa de grampos designada QUICK-GRIP®. Mais tarde, a linha de grampos foi ampliada e ao Original juntou-se o Micro, Mini, Handi, Quick-Change e, recentemente, o XP.

Desde o lançamento, o Quick-Grip® da IRWIN® converteu-se no líder mundial de grampos monomanuais e é, atualmente, a referência industrial que alterou a forma como os profissionais realizam o seu trabalho, graças a uma notável melhoria em termos de capacidade e eficiência.

Record®

Fundada no ano de 1898, originalmente em South Yorkshire, Sheffield, no Reino Unido. Em pouco tempo a Record Tools Factory contribuiu de forma bastante significativa para a reputação mundial da região na fabricação de ferro e aço de alta qualidade.

O nome da marca Record® foi apresentado em 1909 e, nos anos vinte, houve uma diversificação da gama de produtos, que passou a incluir alicates de pressão, plainas e chaves de tubos que permitiram que a empresa crescesse rapidamente no Reino Unido e noutros mercados externos.

Atualmente, a IRWIN® Record® continua a distinguir-se por se manter fiel aos valores tradicionais dos seus fundadores e por fabricar ferramentas bastante apreciadas pelos profissionais que continuam a exigir qualidade e durabilidade.



GRAMPOS QUICK-GRIP



GRAMPOS DE AÇO



TORNOS DE BANCADA



GRAMPOS MONOMANUAIS IRWIN® QUICK-GRIP®

A gama de grampos monomanuais IRWIN® QUICK-GRIP® permite que os utilizadores finais trabalhem de forma mais produtiva. As mandíbulas de serviço pesado e medio incluem um botao Quick-Change™ para rapida conversao em espaçadores e para facil utilizacao com acessorios.

GRAMPOS MONOMANUAIS PARA CARGAS PESADAS



GRAMPOS MONOMANUAIS PARA CARGAS PESADAS

O grampo monomanual para serviços pesados da IRWIN® QUICK-GRIP® distribui de forma uniforme até 272 kg (600 lbs) de pressão de fixação suportada e é um dos grampos monomanuais disponíveis com melhor desempenho. Ideal para serviços pesados, tais como instalação, demolição e colagem resistente.



- BOTÃO QUICK-CHANGE™**
Permite desmontar facilmente as abraçadeiras para a instalação de acessórios ou conversão em espaçador.
- ABRAÇADEIRAS GIRATÓRIAS DESMONTÁVEIS E PROTEÇÕES ANTIDIFORMAÇÃO**
As proteções integrais oferecem uma distribuição uniforme da força de aperto.
- GATILHO DE LIBERTAÇÃO RÁPIDA MONOMANUAL**
O novo sistema de fixação e o desenho do gatilho permitem simplificar a utilização, pois apenas requer uma mão.
- VIGA DE AÇO EM CARBONO TEMPERADO E ACABAMENTO EM ÓXIDO PRETO**
Suporta cargas de pressão maiores evitando a sua deformação e aumentando a sua durabilidade.
- BASE AJUSTÁVEL**
Oferece maior suporte permitindo assentar o grampo na vertical sobre uma mesa ou superfície de trabalho.

272 kg

FORÇA DE CARGA SUPOSTADA

REFERÊNCIA	DESCRIÇÃO	CAPACIDADE DE EXPANSÃO	CAPACIDADE DO GRAMPO	EAN	PACK DE DISTRIBUIDOR	PACK DE CLIENTE	TABELA
10505942	Grampo/espaçador para cargas pesadas 150 mm (6")	235 mm - 378 mm 9-1/4" - 14-7/8"	92 mm/3-5/8"	5706915059427	-	2	34,78 €
10505943	Grampo/espaçador para cargas pesadas 300 mm (12")	235 mm - 530 mm 9-1/4" - 20-7/8"	92 mm/3-5/8"	5706915059434	-	2	37,94 €
10505944	Grampo/espaçador para cargas pesadas 450 mm (18")	235 mm - 683 mm 9-1/4" - 26-7/8"	92 mm/3-5/8"	5706915059441	-	2	41,09 €
10505945	Grampo/espaçador para cargas pesadas 600 mm (24")	235 mm - 835 mm 9-1/4" - 32-7/8"	92 mm/3-5/8"	5706915059458	-	2	44,27 €
10505946	Grampo/espaçador para cargas pesadas 900 mm (36")	235 mm - 1140 mm 9-1/4" - 44-7/8"	92 mm/3-5/8"	5706915059465	-	2	50,58 €
10505947	Grampo/espaçador para cargas pesadas 1250 mm (50")	235 mm - 1496 mm 9-1/4" - 58-7/8"	92 mm/3-5/8"	5706915059472	-	2	56,90 €



10505942

QUICK-GRIP®

GRAMPO MONOMANUAL PARA SERVIÇOS DE CARGA MÉDIA

BOTÃO QUICK-CHANGE™

GRAMPO MONOMANUAL PARA SERVIÇOS DE CARGA MÉDIA

O grampo monomanual para serviços de carga média IRWIN® QUICK-GRIP® distribui de forma uniforme até 136 kg (300 lbs) de força de fixação suportada. Ideal para ampliações de fixação rápida, manutenções temporárias



ABRAÇADEIRAS GIRATÓRIAS DESMONTÁVEIS E PROTEÇÕES ANTIDEFORMAÇÃO

PERFIL EM I DE AÇO CARBONO EM ÓXIDO PRETO COM TRATAMENTO TÉRMICO

GATILHO DE LIBERTAÇÃO RÁPIDA MONOMANUAL

- BOTÃO QUICK-CHANGE™**
Permite retirar rapidamente o braço facilitando a montagem de acessórios para o converter em espaçador.
- ABRAÇADEIRAS GIRATÓRIAS DESMONTÁVEIS E PROTEÇÕES ANTIDEFORMAÇÃO**
As proteções integrais oferecem uma distribuição uniforme da força de aperto.
- GATILHO DE LIBERTAÇÃO RÁPIDA MONOMANUAL**
O novo sistema de fixação e o desenho do gatilho permitem simplificar a utilização, pois apenas requer uma mão.
- VIGA DE AÇO DE CARBONO TEMPERADO E ACABAMENTO EM ÓXIDO PRETO**
Suporta cargas de pressão maiores evitando a sua deformação e aumentando a sua durabilidade.

136 kg

FORÇA DE CARGA SUPOSTADA



T506QCEL7

REFERÊNCIA	DESCRIÇÃO	CAPACIDADE DE EXPANSÃO	CAPACIDADE DO GRAMPO	EAN	PACK DE DISTRIBUIDOR	PACK DE CLIENTE	TABELA
T506QCEL7	Grampo/espaçador para serviços de carga média 150 mm (6")	200 mm - 340 mm 7-7/8" - 13-3/8"	81 mm/3-3/16"	5706915000061	-	5	26,77 €
T512QCEL7	Grampo/espaçador para serviços de carga média 300 mm (12")	200 mm - 590 mm 7-7/8" - 19-3/8"	81 mm/3-3/16"	5706915000078	-	5	31,50 €
T518QCEL7	Grampo/espaçador para serviços de carga média 450 mm (18")	200 mm - 645 mm 7-7/8" - 25-3/8"	81 mm/3-3/16"	5706915000085	-	5	34,20 €
T524QCEL7	Grampo/espaçador para serviços de carga média 600 mm (24")	200 mm - 795 mm 7-7/8" - 31-3/8"	81 mm/3-3/16"	5706915000092	-	5	36,78 €
T536QCEL7	Grampo/espaçador para serviços de carga média 900 mm (36")	200 mm - 1120 mm 7-7/8" - 43-3/8"	81 mm/3-3/16"	5706915000108	-	5	42,50 €

GRAMPO MONOMANUAL MINI

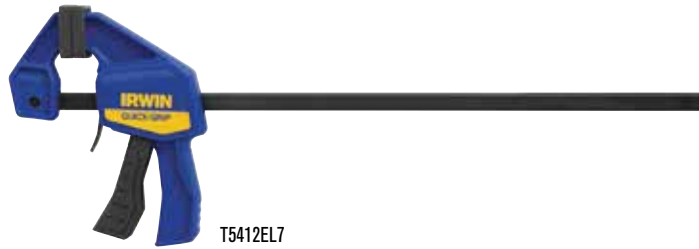

T5412EL7

REFERÊNCIA	DESCRIÇÃO	PROFUNDIDADE DA CABEÇA	EAN	PACK DE DISTRIBUIDOR	PACK DE CLIENTE	TABELA
T546EL7	Grampo mini 150 mm (6")	2-7/16"/62 mm	5715110790585	-	5	12,73 €
T5462EL7	Grampo mini 150 mm (6") - Embalagem de 2	2-7/16"/62 mm	5715110790592	-	5	19,11 €
T5412EL7	Grampo mini 300 mm (12")	2-7/16"/62 mm	5715110790622	-	5	14,99 €
T54122EL7	Grampo mini 300 mm (12") - Embalagem de 2	2-7/16"/62 mm	5715110790639	-	5	22,46 €

DISTRIBUI DE FORMA UNIFORME ATÉ 63 kg (140 lbs.) de carga suportada
IDEAL PARA APLICAÇÕES LIGEIRAS tais como carpintaria e diversos trabalhos menores
PROTEÇÃO INTEGRAL ANTIDERRAPANTE que protege as superfícies de trabalho
GATILHO QUICK-RELEASE™ MONOMANUAL

GRAMPO MONOMANUAL MICRO



T53006EL7

REFERÊNCIA	DESCRIÇÃO	PROFUNDIDADE DA CABEÇA	EAN	PACK DE DISTRIBUIDOR	PACK DE CLIENTE	TABELA
T53006EL7	Grampo micro 115 mm (4,5")	1-3/16" (30 mm)	5715110790547	-	10	7,47 €
T530062EL7	Grampo micro 115 mm (4,5") - Embalagem de 2	1-3/16"/30 mm	5715110801021	-	5	11,24 €

DESENHO ESPECIAL para utilização doméstica, trabalhos manuais e hobbies oferecendo 15 kg (35 lbs.) de pressão de fixação
IDEAL PARA TRABALHOS DELICADOS que requerem uma força de pressão ligeira
PROTEÇÃO INTEGRAL ANTIDERRAPANTE que protege as superfícies de trabalho
GATILHO QUICK-RELEASE™ MONOMANUAL

PACKS DE GRAMPOS

REFERÊNCIA	DESCRIÇÃO	EAN	PACK DE DISTRIBUIDOR	MASTER PACK	TABELA
T5062QCEL7	Pack 2 grampos Quick-Grip 150mm	385485062584	60	5	39,35 €
T5122QCEL7	Pack 2 grampos Quick-Grip 300mm	385485122592	45	5	46,32 €

PINÇAS PROGRESSIVAS HANDI CLAMP

O mecanismo dos grampos proporciona uma força de pressão variável de até 20 kg (44 lbs.). O gatilho de libertação rápida permite colocar e abrir rapidamente. O grampo é ideal para utilizar na oficina, em casa e no jardim. O desenho especial das pinças permite fixar peças irregulares.

REFERÊNCIA	DESCRIÇÃO	PROFUNDIDADE DA CABEÇA	EAN	PACK DE DISTRIBUIDOR	PACK DE CLIENTE	TABELA
T59100ECD	Pinças progressivas Handi-Clamp 38 mm (4")	1-1/2" (38 mm)	0038548591001	-	20	6,32 €
T59200ECD	Pinças progressivas Handi-Clamp 50 mm (2")	2" (50 mm)	0038548592008	-	12	12,87 €
T59400ECD	Pinças progressivas Handi-Clamp 100 mm (4")	4" (100 mm)	0038548594002	-	10	15,06 €



T59200ECD

PINÇAS DE FIXAÇÃO

A construção em resina de alta tecnologia oferece resistência e durabilidade. Opção ideal para trabalhos de fixação leves e simples.

REFERÊNCIA	DESCRIÇÃO	PROFUNDIDADE DA CABEÇA	EAN	PACK DE DISTRIBUIDOR	PACK DE CLIENTE	TABELA
T58100EL7	Pinças de fixação 25 mm (1")	1-1/2" (38 mm)	0038548581019	50	10	4,90 €
T58200EL7	Pinças de fixação 50 mm (2")	2" (50 mm)	0038548582016	50	10	6,11 €
T58300EL7	Pinças de fixação 75 mm (3")	3" (75 mm)	0038548582016	25	5	10,96 €









T58200EL7

QUICK-GRIP®

GUIA DE SELEÇÃO DE GRAMPOS

GRAMPOS MONOMANUAIS

PINÇAS PROGRESSIVAS HANDI CLAMP/ PINÇAS DE FIXAÇÃO

GRAMPOS E ESPECIFICAÇÕES						
	MICRO	MINI	CARGA MÉDIA	CARGA PESADA	PINÇAS PROGRESSIVAS HANDI CLAMP	PINÇAS DE FIXAÇÃO
Força suportada:	15 kg/35 lbs	63 kg/140 lbs	136 kg/300 lbs	272 kg/600 lbs	20 - 40 kg	15 - 30 kg
Capacidade do grampo:	115 mm	150 - 300 mm	150 - 900 mm	150 - 1250 mm	30 - 100 mm	30 - 75 mm
Profundidade do grampo:	30 mm (1-3/16")	62 mm (2-7/16")	81 mm (3-3/16")	92 mm (3-5/8")	38 - 100 mm	30 - 75 mm
Capacidade de expansão:	-	-	200 mm - 1120 mm (7-7/8" - 43-3/8")	235 mm - 1496 mm (9-1/4" - 58-7/8")	-	-
Grampos para cargas ligeiras/artesanais	●	●	◐		◐	○
Fixação rápida de carácter temporário	●	●	●	●	◐	○
Painéis planos/aglomeração de bordas compactas de madeira/ de alcance profundo				◐		
Forma irregular/múltiplas superfícies união de esquinas			◐	◐		
Montagem/demolição/ grampo de carga pesada			◐	●		

○ = Bom ◐ = Melhor ● = O melhor





Record®

GRAMPO PRO IRWIN® RECORD®



1. PROTEÇÕES DE ELASTÓMERO TERMOPLÁSTICO (TPE)

As proteções encaixam para evitar que se percam e oferecem uma excelente fricção para trabalhar na superfície, além de reduzir as marcas.

2. CABO DE 3 COMPONENTES

Para uma maior força de aperto comparativamente ao cabo de madeira e um conforto adicional (a gama L dispõe de uma barra metálica).

3. DESEMPENHO MELHORADO

A localização melhorada das ranhuras aumenta a resistência com menos peso e permite manter o grampo na horizontal ou vertical.

4. PERFIL EM I GALVANIZADO EM ZINCO

Proporciona uma maior força mecânica, um menor risco de torção e evita a corrosão.



GRAMPO PRO MÉDIO DE CARGA MÉDIA - PROFUNDIDADE DE 120 mm

Dimensão da barra de 30 x 8 mm



450 kg

FORÇA DE CARGA SUPORTADA

REFERÊNCIA	DESCRIÇÃO	CAPACIDADE DO GRAMPO	EAN	PACK DE DISTRIBUIDOR	PACK DE CLIENTE	TABELA
10503569	Grampo Pro médio, 300 mm	12" (300 mm)	5706915035698	-	4	28,95 €
10503570	Grampo Pro médio, 400 mm	16" (400 mm)	5706915035704	-	4	31,83 €
10503571	Grampo Pro médio, 600 mm	24" (600 mm)	5706915035711	-	4	35,90 €
10503572	Grampo Pro médio, 800 mm	32" (800 mm)	5706915035728	-	4	40,26 €
10503573	Grampo Pro médio, 1000 mm	40" (1000 mm)	5706915035735	-	4	44,54 €



10503569

GRAMPO PRO MÉDIO DE CARGA LIGEIRA - PROFUNDIDADE DE 80 mm

Dimensão da barra de 25 x 6 mm



350 kg

FORÇA DE CARGA SUPORTADA

REFERÊNCIA	DESCRIÇÃO	CAPACIDADE DO GRAMPO	EAN	PACK DE DISTRIBUIDOR	PACK DE CLIENTE	TABELA
10503564	Grampo Pro pequeno, 200 mm	8" (200 mm)	5706915035643	-	4	16,28 €



10503564

Record®

GRAMPO VIGA EM T SÉRIE 136 E PEÇAS DE SUBSTITUIÇÃO

Estes grampos são resistentes à torção e distorção quando submetidos às pressões de aperto. Tanto o corpo como a barra têm garantia contrarrutura. A barra é segura com uma cavilha de aço compacto que encaixa nos orifícios espaçados ao longo de toda a barra de aço. A corredeira em aço origina uma pressão rápida e suave graças a um cordel laminado de aço rápida e resistente ao desgaste. Tanto as barras como as cabeças têm uma parte inferior plana, o que faz com que o grampo se sustente sem um suporte.



1000 kg

FORÇA DE CARGA SUPORTADA

REFERÊNCIA	DESCRIÇÃO	CAPACIDADE DO GRAMPO	EAN	PACK DE DISTRIBUIDOR	PACK DE CLIENTE	TABELA
T1367	Grampo com barra em T	54" (1350 mm)	0734442034322	-	1	112,26 €
T13611	Grampo com barra em T	78" (1980 mm)	0734442034568	-	1	137,94 €

GRAMPOS SÉRIE 135 E PEÇAS DE SUBSTITUIÇÃO

Estes grampos de carga pesada têm uma secção de barra de 32 x 6 mm (1-1/4" x 1/4"). A barra e a cabeça têm garantia de inquebrabilidade.



500 kg

FORÇA DE CARGA SUPORTADA

REFERÊNCIA	DESCRIÇÃO	CAPACIDADE DO GRAMPO	EAN	PACK DE DISTRIBUIDOR	PACK DE CLIENTE	TABELA
T1355	Grampo	42" (1070 mm)	0734442033721	-	1	67,29 €
T1356	Grampo	48" (1220 mm)	0734442033844	-	1	71,78 €
T1357	Grampo	54" (1370 mm)	0734442033851	-	1	73,39 €
T1359	Grampo	66" (1680 mm)	0734442033875	-	1	80,02 €

TORNO DE BANCADA

Alternativa económica aos completos grampos monomanuais. A cabeça e a barra de ferro fundido com corredeira em aço podem ajustar-se a uma ripa com uma espessura entre 25 mm (1") e 38 mm (1-1/2") de largura e de qualquer comprimento.

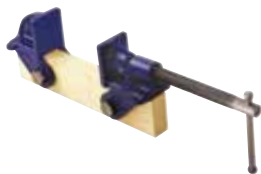

REFERÊNCIA	DESCRIÇÃO	EAN	PACK DE DISTRIBUIDOR	PACK DE CLIENTE	TABELA
TM130	Tornos de bancada, 25 x 38 mm (1" x 1-1/2")	0734442348078	-	6	49,95 €



GRAMPOS EM C

Os grampos em C da IRWIN® Record® apresentam um desenho reforçado em I. Dispõem de uma cavilha basculante ajustável de aço para ajudar a fixar em superfícies irregulares e a operação é rápida e suave graças à rosca Acme com duplo mecanismo de acionamento.

GRAMPOS EM C PARA CARGAS MEDIAS SERIE 119 O GRAMPO EM C MAIS RESISTENTE

CAVILHA
BASCULANTE

GRAMPOS EM C PARA CARGAS MEDIAS SERIE 119

Os grampos para cargas medias IRWIN® Record® tem uma estrutura fina para aceder a cantos e espaços reduzidos, que oferecem uma grande robustez e resistência.



1. ESTRUTURA DE AÇO FORJADO POR ESTAMPAGEM

Para maior resistência e durabilidade. Recomendado para trabalhos de fabricação e com metais de grande resistência.

2. CAVILHA BASCULANTE

Permite a fixação em superfícies irregulares.

3. ROSCA ACME COM DUPLO MECANISMO DE ACIONAMENTO

Para um funcionamento mais rápido e suave.

4. MANDRIL DE AÇO FUNDIDO verga-se se a ferramenta estiver submetida a uma pressão excessiva.

REFERÊNCIA	DESCRIÇÃO	CAPACIDADE DO GRAMPO	EAN	PACK DE DISTRIBUIDOR	PACK DE CLIENTE	TABELA
T1192	Grampo em C para cargas médias	2" (50 mm)	0734442030485	-	6	9,16 €
T1193	Grampo em C para cargas médias	3" (75 mm)	0734442030720	-	6	12,72 €
T1194	Grampo em C para cargas médias	4" (100 mm)	0734442000600	-	6	16,28 €
T1196	Grampo em C para cargas médias	6" (150 mm)	0734442041337	-	6	16,30 €



T1193

GRAMPOS EM C PARA USO GERAL SÉRIE 120

Ideais para aplicações em metal e madeira, o grampo IRWIN® Record® 120 é o mais conhecido e utilizado de todos os grampos em C.

REFERÊNCIA	DESCRIÇÃO	CAPACIDADE DO GRAMPO	EAN	PACK DE DISTRIBUIDOR	PACK DE CLIENTE	TABELA
T1203	Grampo em C para uso geral	3" (75 mm)	0734442031086	72	4	25,76 €
T1204	Grampo em C para uso geral	4" (100 mm)	0734442031208	72	4	26,46 €
T1208	Grampo em C para uso geral	8" (200 mm)	0734442031444	24	1	59,01 €
T12010	Grampo em C para uso geral	10" (250 mm)	0734442031567	24	1	91,26 €
T12012	Grampo em C para uso geral	12" (300 mm)	0734442031680	24	1	128,10 €



T1204

FERRAMENTAS DE FIXAÇÃO



Record®

TORNOS DE BANCADA E ACESSÓRIOS

Os tornos de bancada IRWIN® Record® são o ponto de referência para todas as marcas. O desenho, a variedade de materiais e as diversas áreas intervenientes no processo de produção, todas com o mais alto nível de qualidade, traduz-se numa maior segurança, fiabilidade e melhor relação qualidade-preço.

TORNOS DE BANCADA PARA PROFISSIONAIS - GAMA DE TORNOS DE BANCADA COM LONGA VIDA ÚTIL

MANDRIL DE AÇO FUNDIDO

TOTALMENTE USINADO

BIGORNA INTEGRADA

TOPO DE SEGURANÇA

TORNOS DE BANCADA PARA PROFISSIONAIS E DE FÁCIL INSTALAÇÃO

Desenhados para executar serviços pesados, estes tornos de bancada estão fabricados em ferro dúctil S.G., e pensados para realizar trabalhos profissionais, contam com uma bigorna integrada para os trabalhos de forja e um mecanismo de libertação rápida para ajustar facilmente as cabeças. O reforço do corpo e das cabeças, assim como o amplo diâmetro do torno principal conferem a estes tornos de bancada a força e resistência necessárias para suportar os trabalhos mais exigentes. Os tornos de bancada de instalação fácil apresentam um desenho similar ao dos Profissionais, mas são fabricados com fundição cinzenta de grão fino e não em ferro dúctil S.G. Também dispõem de uma completa linha de peças de substituição.

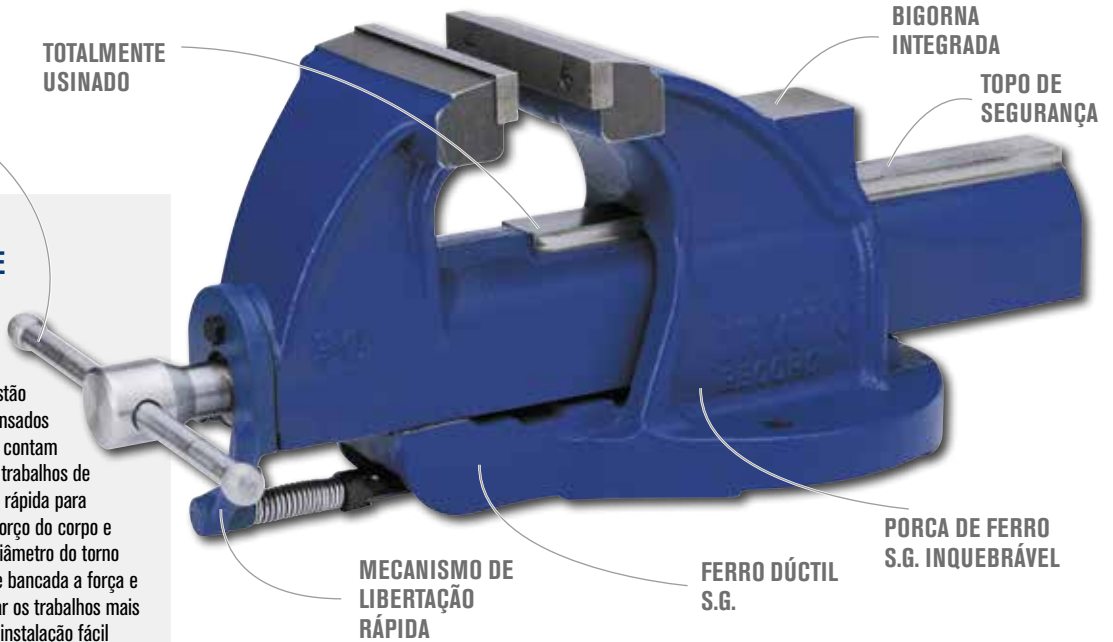

- 1. FERRO DÚCTIL S.G.**
O material altamente resistente aos impactos garante uma grande resistência e uma longa vida útil (apenas tornos de bancada para profissionais).
- 2. TOPO DE SEGURANÇA**
Evita que a guia se solte da estrutura.
- 3. TOTALMENTE USINADO**
Em todas as superfícies de trabalho para um funcionamento fluido e sem problemas.
- 4. MANDRIL DE AÇO FUNDIDO**
verga-se se a ferramenta estiver submetida a uma pressão excessiva.
- 5. MECANISMO DE LIBERTAÇÃO RÁPIDA**
desengata o torno principal, o que permite um rápido movimento da guia.
- 6. PORCA DE FERRO S.G. INQUEBRÁVEL**
pode substituir-se em caso de desgaste.
- 7. BIGORNA INTEGRADA**
para golpear eficazmente as peças de trabalho, se necessário.



REFERÊNCIA	DESCRIÇÃO	EAN	PACK DE DISTRIBUIDOR	PACK DE CLIENTE	TABELA
112	Torno de bancada para profissionais, 6"/150 mm**	0734442019565	22	1	342,03 €
T25	Torno de bancada de fácil instalação, 6"/150 mm	0734442001201	22	1	806,60 €

** O ferro dúctil S.G. é um material forte, mas flexível e com características similares às do aço sendo praticamente inquebrável. Os tornos de bancada para uso profissional foram desenhados para suportar um volume de trabalho muito superior ao dos tornos de bancada convencionais.

Record®

TORNO DE BANCADA DE AJUSTE RÁPIDO USO GERAL/CARGAS MÉDIAS

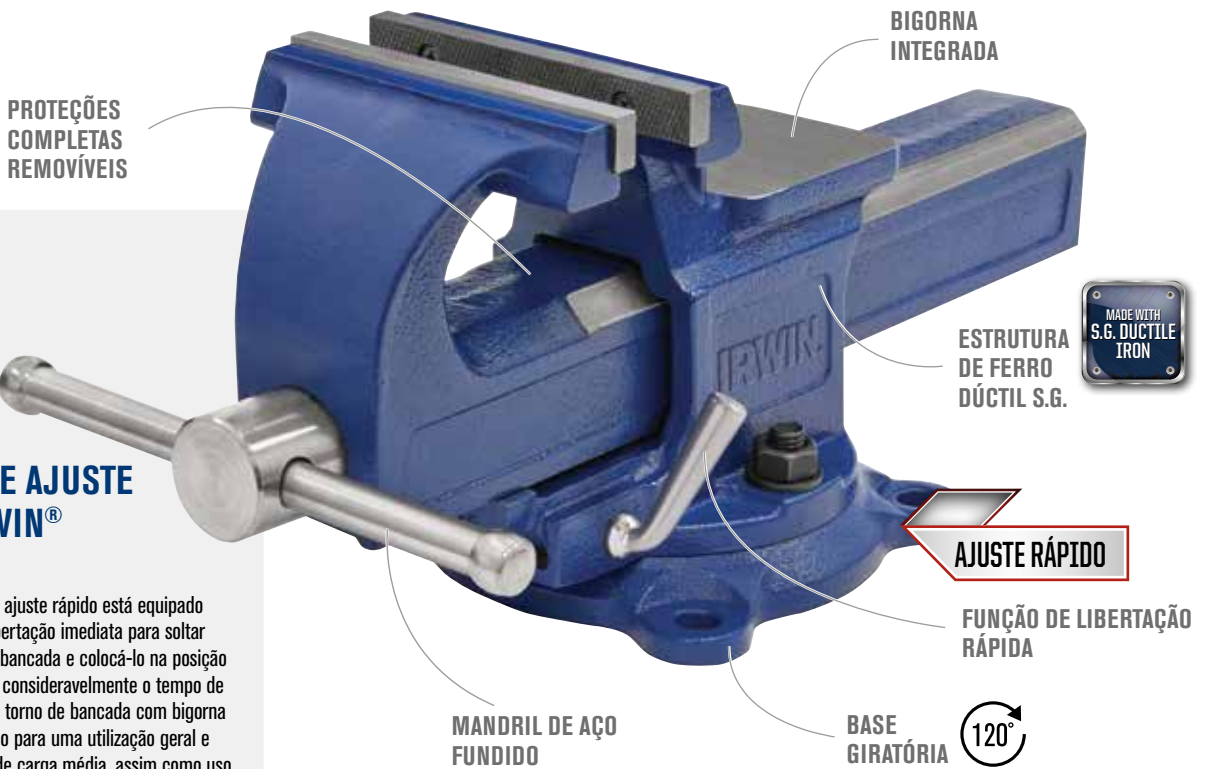

TORNO DE BANCADA DE AJUSTE RÁPIDO IRWIN® RECORD®

O torno de bancada de ajuste rápido está equipado com uma patilha de libertação imediata para soltar rapidamente o torno de bancada e colocá-lo na posição de bloqueio, reduzindo consideravelmente o tempo de ajuste necessário. Este torno de bancada com bigorna integrada foi desenhado para uma utilização geral e execução de serviços de carga média, assim como uso em aplicações que requerem uma fixação e alternância frequente de diversos materiais.



- 1. FUNÇÃO DE LIBERTAÇÃO RÁPIDA**
Patilha de libertação rápida para ajustes imediatos que melhoram a produtividade.
- 2. ESTRUTURA DE FERRO DÚCTIL S.G.**
Garante a resistência e a durabilidade.
- 3. BASE GIRATÓRIA**
Três pontos de montagem e uma rotação de 120° para um posicionamento mais flexível das peças de trabalho.
- 4. MANDRIL DE AÇO FUNDIDO**
Verga-se se a ferramenta estiver submetida a uma pressão excessiva.
- 5. BIGORNA INTEGRADA**
Para martelar a peça.
- 6. TOPO DE SEGURANÇA**
Evita que a guia se solte do corpo.



1978272

REFERÊNCIA	DESCRIÇÃO	EAN	PACK DE DISTRIBUIDOR	PACK DE CLIENTE	TABELA
1978271	Torno de bancada de ajuste rápido 4"/100 mm	5706919782710	1	1	175,41 €
1978272	Torno de bancada de ajuste rápido 5"/125 mm	5706919782727	1	1	254,63 €



TORNOS DE BANCADA PARA OFICINA - GAMA PARA CARGAS PESADAS

PINÇAS DE AÇO ENDURECIDO

MADRIL DE AÇO FUNDIDO

TOPO DE SEGURANÇA

PORCA DE FERRO S.G. INQUEBRÁVEL

TORNO DE BANCADA PARA OFICINA IRWIN® RECORD®

Rígidos e robustos, a estrutura e as pinças deslizantes são de fundição cinzenta de grão fino e, portanto, adequados para todo o tipo de superfícies de fricção, o que garante uma fixação suave. As pinças, o mandril e o torno principal são de aço. O torno conta com um duplo mecanismo de acionamento e uma rosca Acme para acelerar a abertura e fecho das pinças com o mínimo de rebobinagem. O torno de bancada para oficina é o mais utilizado da gama IRWIN® Record®. A linha completa de peças de substituição está à sua disposição.



ROSCA ACME COM DUPLO MECANISMO DE ACIONAMENTO

PINÇA DESLIZANTE E ESTRUTURA DE FUNDIÇÃO CINZENTA DE GRÃO FINO

1. PINÇA DESLIZANTE E ESTRUTURA DE FUNDIÇÃO CINZENTA DE GRÃO FINO

Adequados para todo o tipo de superfícies de fricção garantindo um aperto suave.

2. TOPO DE SEGURANÇA

Evita que a guia se solte da estrutura.

3. PINÇAS DE AÇO ENDURECIDO

Prolongam a vida útil das pinças e podem ser substituídas.

4. PORCA DE FERRO S.G. INQUEBRÁVEL

Pode substituir-se em caso de desgaste.

5. MADRIL DE AÇO FUNDIDO

Verga-se se a ferramenta estiver submetida a uma pressão excessiva.

6. ROSCA ACME COM DUPLO MECANISMO DE ACIONAMENTO

Para um funcionamento mais rápido.

REFERÊNCIA	DESCRIÇÃO	EAN	PACK DE DISTRIBUIDOR	PACK DE CLIENTE	TABELA
1ZR	N.º 1, torno de bancada para oficina, 3"/75 mm	0734442000129	144	1	93,78 €
3	N.º 3, torno de bancada para oficina, 4"/100 mm	0734442000488	60	1	139,25 €
4ZR	N.º 4, torno de bancada para oficina, 4-1/2"/115 mm	0734442000501	40	1	179,42 €
5	N.º 5, torno de bancada para oficina, 5"/125 mm	0734442000723	40	1	211,72 €
6	N.º 6, torno de bancada para oficina, 6"/150 mm	0734442000846	32	1	293,17 €
8ZR	N.º 8, torno de bancada para oficina, 8"/205 mm	0734442000969	24	1	458,14 €



TORNOS DE BANCADA PARA OFICINA - CARGAS MÉDIAS

Fortes e resistentes, a estrutura e as pinças deslizantes são de fundição cinzenta de grão fino sendo, portanto, adequados para todo o tipo de superfícies de fricção, garantindo uma fixação suave. As pinças, o cabo e o torno são de aço. As pinças, o mandril e o torno principal são de aço. O torno conta com um duplo mecanismo de acionamento e uma rosca Acme para acelerar a abertura e fecho das pinças com o mínimo de rebobinagem. Este compacto torno de bancada com bigorna foi especificamente desenhado para serviços de carga média, tanto por parte do artesão profissional como por parte do apaixonado pela bricolagem, que esperam que um torno de bancada seja compacto, mas tenha uma força de fixação e elementos de segurança ótimos, assim como um acabamento excelente.

REFERÊNCIA	DESCRIÇÃO	EAN	PACK DE DISTRIBUIDOR	PACK DE CLIENTE	TABELA
1050771	Torno de bancada com bigorna, 3-1/8"/80 mm	5706915077711	1	1	40,97 €
T41211000	Torno de bancada com bigorna, 1 TON, 4"/100 mm	0734442000204	105	1	78,28 €
4935505	Torno de bancada multiusos com bigorna, base giratória, 5"/125 mm	0038548989990	40	1	219,77 €
T6TON6VS	Torno de bancada com bigorna, base giratória, 6"/150 mm	0734442000860	40	1	252,58 €



Record®

TORNOS DE BANCADA PROFISSIONAIS PARA MADEIRA COM DESBLOQUEIO RÁPIDO

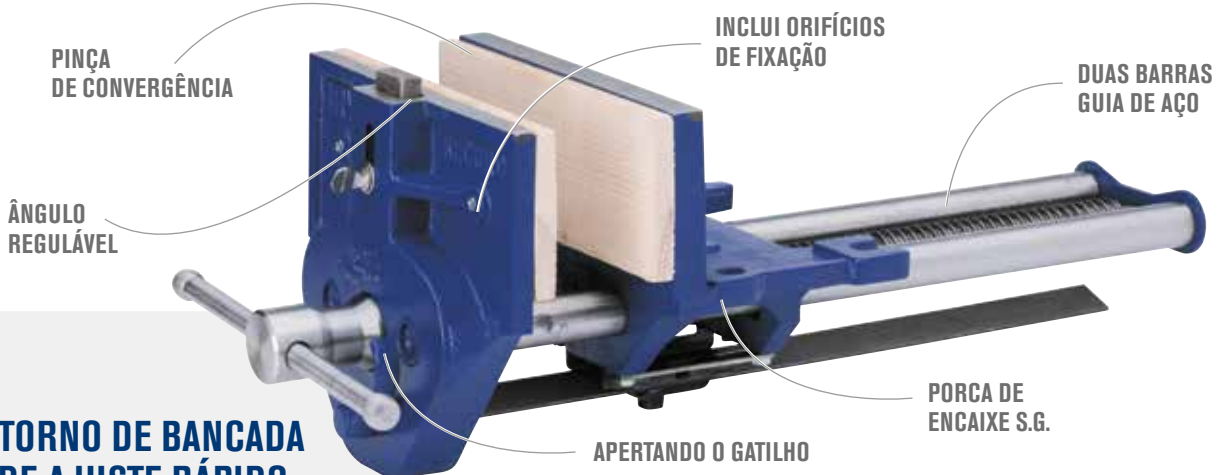

TORNO DE BANCADA DE AJUSTE RÁPIDO IRWIN® RECORD®

Ao apertar o gatilho, o torno abre e fecha de forma automática sem usar o torno principal. É possível trabalhar com peças grandes e pequenas, que se podem alternar rapidamente. Ao soltar o gatilho, a ferramenta volta ao seu mecanismo normal para um ajuste preciso. O acessório ideal para a oficina profissional. Para fixar e firmar peças de madeira.

- 1. DUAS BARRAS GUIA DE AÇO**
Reduzem o desgaste e garantem uma deslocação suave paralela.
- 2. PINÇA DE CONVERGÊNCIA**
Quando se aplica pressão, exerce um aperto uniforme em toda a superfície da peça.
- 3. ÂNGULO REGULÁVEL**
Quando utilizado em conjunto com os topos da bancada encaixa na parte superior da bancada.
- 4. INCLUI ORIFÍCIOS DE FIXAÇÃO**
Para permitir ajustar os topos de madeira na posição desejada com vista a proteger a peça.
- 5. APERTAR O GATILHO**
O torno abre e fecha de forma automática sem usar o torno principal. Ideal para trabalhar tanto com peças grandes como pequenas.
- 5. PORCA DE ENCAIXE S.G.**
Para uma maior durabilidade poderá ser substituída quando acusar sinais de desgaste.



T5212ED

REFERÊNCIA	DESCRIÇÃO	EAN	PACK DE DISTRIBUIDOR	PACK DE CLIENTE	TABELA
T5212ED	Torno de bancada para madeira - Desbloqueio rápido, 9"/230 mm	0734442030362	32	1	257,72 €

TORNOS DE BANCADA PLANOS

São fabricados em três modelos. Estes tornos de bancada para oficina de tamanho completo foram desenhados para a montagem em bancada. A estrutura de fundição cinzenta e a parte dianteira foram usinadas com precisão para conter duas compactas barras guia de aço que oferecem ao torno de bancada um suave movimento paralelo sem ocorrência de movimentos transversais ou laterais.



T53PD

REFERÊNCIA	DESCRIÇÃO	EAN	PACK DE DISTRIBUIDOR	PACK DE CLIENTE	TABELA
T5212PD	Torno de bancada plano para madeira, 9" (230 mm)	0734442047896	32	1	134,17 €
T53PD	Torno de bancada plano para madeira, 10-1/2" (265 mm)	0734442030133	24	1	149,02 €

TORNO DE BANCADA PARA ARTESANATO EM MADEIRA

Ligeiro torno de bancada, ideal para o jovem artesão. Proporciona-lhe um produto resistente indicado para o profissional que necessita de um torno de bancada compacto para executar pequenos trabalhos. Desenhado de forma a poder colocar-se debaixo da bancada de trabalho, como habitualmente, de modo que a pinça fique rente à parte superior da bancada. TV150B inclui os grampos de fixação à mesa.



TV150B

REFERÊNCIA	DESCRIÇÃO	EAN	PACK DE DISTRIBUIDOR	PACK DE CLIENTE	TABELA
TV149B	Torno de bancada para artesanato em madeira, 6" (150 mm)	0734442029656	-	1	39,86 €
TV150B	Torno de bancada para artesanato em madeira com grampo para a mesa, 6" (150 mm)	0734442029779	-	1	69,38 €
TV175B	Torno de bancada para artesanato em madeira, 7" (175 mm)	0734442029885	-	1	83,78 €



TORNO DE MESA

É o torno de bancada portátil, ideal para o amador e modelista. Os grampos integrados permitem instalá-lo fácil e rapidamente numa bancada, mesa ou superfície de trabalho. Inclui fixação para tubos que se encontra debaixo das cabeças paralelas da pinça. Também tem incorporada uma prática bigorna na parte traseira da estrutura.



REFERÊNCIA	DESCRIÇÃO	EAN	PACK DE DISTRIBUIDOR	PACK DE CLIENTE	TABELA
TV75B	Torno de mesa 3"/75 mm	0734442001690	-	1	60,70 €

TORNO PARA BERBEQUINS

Qualidade e precisão são as características diferenciadoras dos tornos para berbequins IRWIN® Record®, que os convertem no acessório ideal para a oficina. Desenhados para serem utilizados com pinças para berbequins.

REFERÊNCIA	DESCRIÇÃO	EAN	PACK DE DISTRIBUIDOR	PACK DE CLIENTE	TABELA
T414	Torno para berbequins, 4"/100 mm	0734442001560	-	1	116,90 €



PINÇAS DE FIBRA

Desenhadas para fixar e proteger o cobre, o alumínio, o latão e metais moles similares.

REFERÊNCIA	DESCRIÇÃO	EAN	PACK DE DISTRIBUIDOR	PACK DE CLIENTE	TABELA
FG6	Pinças de fibra de 6"/150 mm	0734442002765	60	6	19,48 €

TORNO DE CORRENTE PARA TUBOS

O torno de corrente para tubos proporciona uma excelente fixação devido à sua estrutura robusta. O torno de aço forjado com tratamento térmico e a corrente de aço estão montados sobre uma peça de ferro inquebrável. Além disso, a sua corrente flexível facilita o armazenamento devido ao seu tamanho compacto.

REFERÊNCIA	DESCRIÇÃO	EAN	PACK DE DISTRIBUIDOR	PACK DE CLIENTE	TABELA
T182C	Torno de corrente para tubos, 1/4"-4" (6-100 mm)	0734442143284	-	1	216,83 €



TORNO DE DOBRADIÇA PARA TUBOS

A estrutura e a base do torno de dobradiça para tubos são forjadas em aço dúctil S.G. com alta resistência a impactos para uma durabilidade garantida. O desenho é ideal para executar trabalhos rápidos e repetitivos.

REFERÊNCIA	DESCRIÇÃO	EAN	PACK DE DISTRIBUIDOR	PACK DE CLIENTE	TABELA
T92C	Torno de dobradiça para tubos, 1/8"-2" (3-50 mm)	0734442143529	-	1	140,87 €



FERRAMENTAS DE FIXAÇÃO



CHAVES HEXAGONAIS

A gama de chaves hexagonais PRO COMFORT da IRWIN foi projetada com alças ergonômicas para garantir fácil manuseio e conforto. Construídos em aço cromo vanádio de alta resistência, oferecem durabilidade, eficiência e facilidade.



CHAVES HEXAGONAIS COM CABO EM T



CHAVES HEXAGONAIS COM ESTOJOS REBATÍVEIS



CHAVES HEXAGONAIS COM CAPA



CHAVES HEXAGONAIS

CHAVES HEXAGONAIS COM CABO EM T

Fabricada em aço cromo-vanádio duradouro e de alta resistência. Desenho ergonómico para uma utilização mais simples e um aperto melhorado. Acabamento da ponta com ranhuras para um manuseamento e fixação melhorados dos parafusos. Tratamento especial da superfície para evitar a oxidação e a corrosão.



ProTouch
GRIPS

1. AÇO CROMO-VANÁDIO COM TRATAMENTO TÉRMICO

O aço Cromo-Vanádio com tratamento térmico de alta resistência é muito robusto e duradouro para uma vida útil prolongada da ferramenta.

2. PONTA USINADA COM RANURAS

Acabamento da ponta com ranhuras para um manuseamento e fixação melhorados dos parafusos.

3. CABO COM DESENHO ERGONÓMICO PROTOUCH™

Para maior comodidade, assim como um melhor agarre e aperto.

4. ACABAMENTO DE ÓXIDO

Tratamento especial da superfície para evitar a oxidação e a corrosão.

JOGOS DE CHAVES HEXAGONAIS COM CABO EM T

REFERÊNCIA	DESCRIÇÃO	EAN	PACK DE DISTRIBUIDOR	PACK DE CLIENTE	TABELA
T10771	Conjunto de 8 unidades (mm): 2,0, 2,5, 3,0, 4,0, 5,0, 6,0, 8,0, 10,0 mm	7897095029299	3	3	44,04 €



T10771

JOGOS DE CHAVES HEXAGONAIS COM CAPA

Jogos com resistente capa em ABS disponíveis em distintos diâmetros, prática para todo o tipo de utilizações porque permite organizar as ferramentas de forma compacta.

REFERÊNCIA	DESCRIÇÃO	EAN	PACK DE DISTRIBUIDOR	PACK DE CLIENTE	TABELA
T10757	Chave hexagonal com ponta de bola - MM: 1,5, 2,0, 2,5, 3,0, 4,0, 5,0, 6,0, 7,0, 8,0, 10,0 mm	7897095029152	-	6	23,95 €



T10757

IRWIN®



LÂMINAS BIMETÁLICAS



NÃO ESTILHAÇÁVEL

LÂMINAS TRAPEZOIDAIS ENCAIXAM NA MAIORIA DOS CANIVETES

DURAÇÃO TRÊS VEZES SUPERIOR*



LÂMINAS BIMETAL AZUL

O Bimetal é formado mediante a soldadura de aço rápido de qualidade industrial e aço de molas, usufruindo assim dos benefícios de ambos: segurança e durabilidade.

As lâminas em Bimetal azul IRWIN® são mais seguras, pois não partem em condições normais de utilização, o que ajuda a reduzir o risco de lesões por rutura. Além disso, como as lâminas têm uma maior vida útil comparativamente às tradicionais lâminas de carbono não é necessário substituí-las com tanta regularidade, reduzindo, portanto, os cortes acidentais.

TECNOLOGIA DE RUTURA FÁCIL DAS LÂMINAS PRÉ-CORTADAS

- 1. NÃO ESTILHAÇÁVEL**
O aço de molas permite que a lâmina dobre sem provocar ruturas.
- 2. DURAÇÃO TRÊS VEZES SUPERIOR***
O gume endurecido com aço de alta velocidade mantém o fio durante três vezes mais tempo do que as tradicionais lâminas de carbono, o que significa uma melhor relação qualidade-preço.
- 3. AS LÂMINAS TRAPEZOIDAIS ADAPTAM-SE À MAIORIA DOS CANIVETES**
O desenho de duplo posicionamento da lâmina encaixa na maioria dos canivetes multiusos.
- 4. TECNOLOGIA DE RUTURA FÁCIL DAS LÂMINAS PRÉ-CORTADAS**
Corte as lâminas sem o menor risco.

3X MAIOR DURABILIDADE*

* Em comparação com as tradicionais lâminas de carbono



* Em comparação com as lâminas de carbono 10504562 da IRWIN®

LÂMINAS TRAPEZOIDAIS BIMETAL AZUL

REFERÊNCIA	DESCRIÇÃO	EAN	PACK DE DISTRIBUIDOR	PACK DE CLIENTE	TABELA
10504241	Lâminas trapezoidais Bimetal azul, 10 unids	5706915042412	25	5	6,63 €
10504243	Lâminas trapezoidais Bimetal azul, 100 unids, dispensador	5706915042436	5	1	46,59 €



LÂMINAS DE SEGURANÇA BIMETAL AZUL

Todas as vantagens das lâminas trapezoidais Bimetal, mas com um desenho de ponta arredondada que ajuda a reduzir o risco de cortes acidentais.

REFERÊNCIA	DESCRIÇÃO	EAN	PACK DE DISTRIBUIDOR	PACK DE CLIENTE	TABELA
10505824	Lâmina trapezoidal de segurança Bimetal azul, 50 unids., dispensador	5706915058246	5	1	35,05 €



**Lâmina de segurança Bimetal:
com ponta arredondada**

LÂMINAS PRÉ-CORTADAS BIMETAL AZUL

REFERÊNCIA	DESCRIÇÃO	EAN	PACK DE DISTRIBUIDOR	PACK DE CLIENTE	TABELA
10504567	Lâminas pré-cortadas de aço al carbono, 9 mm, 10 uds	5706915045673	-	5	5,31 €
10507102	Lâmina pré-cortada Bimetal azul, 18 mm, 5 unids	5706915071023	-	10	5,96 €
10507103	Lâmina pré-cortada Bimetal azul, 18 mm, 8 unids	5706915071030	-	10	7,59 €
10507104	Lâmina pré-cortada Bimetal azul, 18 mm, 50 unids	5706915071047	-	2	39,74 €



LÂMINAS PRÉ-CORTADAS DE AÇO CARBONO

As lâminas carbono cortam-se limmente no local desejado e permitem que o utilizador conta com uma nova ponta de corte afiada com regularidade.

REFERÊNCIA	DESCRIÇÃO	EAN	PACK DE DISTRIBUIDOR	PACK DE CLIENTE	TABELA
10504562	Lâminas pré-cortadas de aço carbono, 18 mm, 10 unids	5706915045628	-	5	6,63 €



CANIVETE MULTIUSOS SÉRIE FK DOBRÁVEL

Desenvolvido para a versatilidade, segurança, durabilidade e conforto.



1. TECNOLOGIA PATENTEADA BLADELOCK

Mantém a lâmina bloqueada.

2. BLOQUEIO INTERIOR

Para uma utilização segura apenas com uma mão.

3. ÂNGULO DE CORTE DE 16° E ENTALHES EM METAL PARA OS DEDOS

Para comodidade e controlo máximos.

4. DESCARNADOR E PRESILHA PARA O CINTO

Para comodidade integrada.

5. ESPAÇO DE ARMAZENAMENTO PARA LÂMINAS INTEGRADO

Permite guardar até duas lâminas adicionais (não disponível no FK100).

6. ESTRUTURA COMPLETAMENTE METÁLICA

O desenho oferece maior durabilidade (exceto FK150).



REFERÊNCIA	DESCRIÇÃO	EAN	PACK DE DISTRIBUIDOR	PACK DE CLIENTE	TABELA
1888438	FK100 Canivete dobrável com 3 lâminas Bimetal	5706918884385	-	5	23,27 €



CANIVETE DOBRÁVEL

O desenho compacto e de elevada qualidade deste canivete conta com um mecanismo de substituição rápida de 45° para aumentar a produtividade e a segurança. Além disso, este canivete também conta com uma presilha para o cinto, um apoio alargado para o dedo e um sistema de extração rápida de cabos. O canivete inclui uma lâmina bimetálica.

REFERÊNCIA	DESCRIÇÃO	EAN	PACK DE DISTRIBUIDOR	PACK DE CLIENTE	TABELA
10507695	Canivete trapezoidal dobrável	5706915076950	30	10	19,64 €



CANIVETES RETRÁTEIS

CANIVETE RETRÁTIL PROTOUCH™

Este canivete apresenta um ângulo de corte otimizado para minimizar a fadiga e inclui um sistema magnética de retenção da lâmina e armazenamento para até cinco lâminas.



REFERÊNCIA	DESCRIÇÃO	EAN	PACK DE DISTRIBUIDOR	PACK DE CLIENTE	TABELA
10504236	Canivete retrátil ProTouch™	5706915042368	-	5	19,10 €

X-ATO DE SEGURANÇA AUTORRETRÁTIL

Este x-ato de segurança com certificação TÜV foi desenhado para minimizar o risco de ferimentos.



REFERÊNCIA	DESCRIÇÃO	EAN	PACK DE DISTRIBUIDOR	PACK DE CLIENTE	TABELA
10505822	X-ato autorretrátil	5706915058222	-	5	11,43 €

SISTEMA DE RETORNO COM MOLA garante a recolha automática da lâmina ao terminar de cortar
ESTRUTURA DE ALUMÍNIO FUNDIDO RESISTENTE COM PONTA ARREDONDADA COM ÂNGULO DE 19° para cortar com mais comodidade e reduzir a tensão
DESENHO MULTIFUNCIONAL permite duas configurações de lâmina para uso normal e corte de caixas
FIXAÇÃO MAGNÉTICA DA LÂMINA evita que a lâmina caia
PARAFUSO PRISIONEIRO para substituir a lâmina com facilidade sem necessidade de ferramentas
COMPARTIMENTO INTEGRADO PARA LÂMINAS permite armazenar até três lâminas
INCLUI UMA LÂMINA DE SEGURANÇA BIMETAL NÃO ESTILHÁVEL COM UMA VIDA ÚTIL 3X SUPERIOR*

X-ATO PRÉ-CORTADO PROTOUCH™ PARA APLICAÇÕES EXTREMAS



X-ATO PRÉ-CORTADO PROTOUCH™ PARA APLICAÇÕES EXTREMAS

Amplas prestações para uso profissional: parafuso de tensão manual na ponta para um ajuste seguro e controlado da lâmina por parte do utilizador. Entre outras características incluem-se o compartimento de armazenamento para duas lâminas, estrutura sólida e duradoura revestida a alumínio com guia da lâmina em aço inoxidável, extremidade com orifício para pendurar e cabo ProTouch™ para um manuseamento mais seguro e cómodo.

- 1. CAVILHA DE LÂMINA COM AUTOBLOQUEIO**
Para ajustar rapidamente a lâmina em trabalhos de carga média.
- 2. ARMAZENAMENTO INTERIOR**
Para três lâminas, situado no interior do cartucho desmontável.
- 3. ESTRUTURA SÓLIDA REVESTIDA A ALUMÍNIO E GUIA DE LÂMINA DE AÇO**
Para maior durabilidade.
- 4. CABO PROTOUCH™**
Oferece um controlo excelente.
- 5. PONTA MAIS ESTREITA**
Para permitir a máxima visibilidade da superfície de corte.
- 6. ORIFÍCIO NA EXTREMIDADE RESISTENTE A IMPACTOS**
Inseparável da estrutura.



10507106

REFERÊNCIA	DESCRIÇÃO	EAN	PACK DE DISTRIBUIDOR	PACK DE CLIENTE	TABELA
10507106	X-ato pré-cortado ProTouch™ para aplicações extremas, 18 mm	5706915071061	-	8	17,91 €

X-ATO PRÉ-CORTADO PROTOUCH™

Este x-ato ProTouch™ foi desenhado para diversas aplicações de carga leve a moderada. O cabo permite agarrar de forma segura e um maior conforto de utilização e o desenho arredondado da ponta mais estreita oferece precisão e uma melhor visibilidade das superfícies de corte.



10504553

REFERÊNCIA	DESCRIÇÃO	EAN	PACK DE DISTRIBUIDOR	PACK DE CLIENTE	TABELA
10504553	X-ato pré-cortado ProTouch™ 25 mm	5706915045536	-	5	23,95 €

X-ATO PROFISSIONAL PRÉ-CORTADO COM PARAFUSO DE FIXAÇÃO

Este resistente x-ato pré-cortado conta com uma rosca que permite ao utilizador controlar de forma prática a fixação da lâmina. Armazenamento para 2 lâminas no interior do cartucho desmontável. Estrutura resistente com sistema ABS e guia de aço. Superfície do cabo com textura rugosa para um maior controlo. Ponta mais estreita para proporcionar uma ótima visibilidade da superfície de corte. Tampa articulada montada na estrutura.



10507580

REFERÊNCIA	DESCRIÇÃO	EAN	PACK DE DISTRIBUIDOR	PACK DE CLIENTE	TABELA
10507580	Lâmina Bimetal para x-ato profissional com parafuso, 18 mm	5706915075809	-	5	12,12 €

X-ATO COM PARAFUSO DE FIXAÇÃO

Um x-ato profissional que incorpora um parafuso de fixação para permitir ao utilizador controlar de forma prática a fixação da lâmina e uma estrutura resistente com sistema ABS. A superfície do cabo apresenta uma textura rugosa para maior controlo.

REFERÊNCIA	DESCRIÇÃO	EAN	PACK DE DISTRIBUIDOR	PACK DE CLIENTE	TABELA
10508136	X-ato com parafuso de fixação, 25 mm	5706915081367	-	5	13,31 €



10508136

X-ATO PRÉ-CORTADO PARA ALCATIFAS

Este x-ato está equipado com um rematador de metal integrado para aumentar a versatilidade. A sólida estrutura de alumínio fundido com guia de lâmina de aço oferece uma maior durabilidade e o cabo, leve e resistente, minimiza a fadiga. Além disso, a rosca permite ao utilizador controlar de forma prática a fixação da lâmina.

REFERÊNCIA	DESCRIÇÃO	EAN	PACK DE DISTRIBUIDOR	PACK DE CLIENTE	TABELA
10507843	X-ato pré-cortado alcatifas, 18 mm	5706915078435	25	5	7,40 €



10507843

X-ATO PRÉ-CORTADO

Um x-ato com grande aceitação com mecanismo de autobloqueio da lâmina e um topo desmontável para cortar os segmentos das lâminas.

REFERÊNCIA	DESCRIÇÃO	EAN	PACK DE DISTRIBUIDOR	PACK DE CLIENTE	TABELA
10506544	X-ato pré-cortado, 18 mm	5706915065442	-	5	5,31 €
10506547	Estojo de x-atos pré-cortados, 18 mm, 24 unids	5706915065473	120	24	4,15 €



10506544



FERRAMENTAS DE MEDIÇÃO



TIRA-LINHAS

IRWIN® fabrica há 50 anos marcadores de linha concebidos para o utilizador final. A nova gama de marcadores de linhas apresenta aberturas de enchimento de giz maiores, concebidas para facilidade e rapidez, e oferece a maior durabilidade do carretel e resistência do cabo da sua classe para suportar o desgaste no local de trabalho.

TIRA-LINHAS MACH6™

PROTECÇÃO DO GANCHO

O GANCHO RETRAI-SE PARA UMA POSIÇÃO DE ENCAIXE PARA FACILITAR A ADERÊNCIA E O ACESSO, EVITANDO QUE SE PRENDA INDESEJAVELMENTE

CAIXA DE ALUMÍNIO DURÁVEL
LEVE E RESISTENTE A QUEDAS.

RETRAÇÃO 6:1 6 VEZES MAIS RÁPIDA E SUAVE,
COM MAIOR DURAÇÃO DA ENGRENAGEM



JANELA PATENTADA

Concebida para facilitar o enchimento, a visualização e a mudança da bobina.

6X MAIS RÁPIDO*

*Em comparação com os puxadores de linha tradicionais

REFERÊNCIA	DESCRIÇÃO	EAN	PACK DE DISTRIBUIDOR	PACK DE CLIENTE	TABELA
IWHT48445-0	Tira-linhas MACH6™ 30 m/100 pés	5054905316334	8	1	22,77 €

SPEEDLINE PRO

PROTECÇÃO DO GANCHO

O GANCHO RETRAI-SE PARA UMA POSIÇÃO DE ENCAIXE PARA FACILITAR A ADERÊNCIA E O ACESSO, EVITANDO QUE SE PRENDA INDESEJAVELMENTE

REVESTIMENTO ANTIDERRAPANTE
PARA UM MAIOR CONFORTO DE UTILIZAÇÃO

RETRAÇÃO 6:1 6 VEZES MAIS RÁPIDA E SUAVE,
COM MAIOR DURAÇÃO DA ENGRENAGEM



MECANISMO ANTI-OBSTRUÇÃO



JANELA DE RECARGA

6X MAIS RÁPIDO*

*Em comparação com os puxadores de linha tradicionais

REFERÊNCIA	DESCRIÇÃO	EAN	PACK DE DISTRIBUIDOR	PACK DE CLIENTE	TABELA
IWHT48443-0	Tira-linhas SPEEDLINE PRO 30m / 100 pés	5054905316303	8	1	17,60 €
IWHT48443BC-0	Tira-linhas SPEEDLINE PRO 30m / 100 pés + Pó de giz azul 113g	5054905316310	8	8	19,67 €

PÓ DE GIZ DE MARCAÇÃO

Os pós de giz de marcação IRWIN® STRAIT-LINE® oferecem uma inovadora tampa rebatível que mantém o pó no recipiente onde desejar. A tampa rebatível conserva o pó de giz numa câmara hermética, mantendo-o isento de humidade e reduzindo o risco de aglutinação.

Permanência da cor dos pós de giz de marcação e indicação de aplicação

Pó de giz azul - resistente em interiores/exteriores (uma semana) Pó de giz vermelho
Permanente em exteriores (até dois meses).

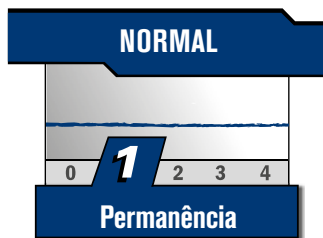

65201

64901

64902

REFERÊNCIA	DESCRIÇÃO	EAN	PACK DE DISTRIBUIDOR	PACK DE CLIENTE	TABELA
64901	Pó de giz azul para marcação, 8 oz/227 g	0024721500076	24	6	3,49 €
64902	Pó de giz vermelho para marcação, 8 oz/227 g	0024721500120	24	6	3,49 €
65201	Pó de giz azul para marcação, 2,5 lb/1,1 kg	0024721652010	6	1	12,15 €

FIOS DE SUBSTITUIÇÃO

REFERÊNCIA	DESCRIÇÃO	EAN	PACK DE DISTRIBUIDOR	PACK DE CLIENTE	TABELA
1932893	Fio de substituição de poliéster 30m (100 pés)	00042526936920	144	6	5,57 €
1932894	Fio de substituição de alta resistência 30 m (100 pés)	00042526936937	144	6	5,62 €



1932894

LÁPIS DE CERA STRAIT-LINE



666012

REFERÊNCIA	DESCRIÇÃO	EAN	PACK DE DISTRIBUIDOR	PACK DE CLIENTE	TABELA
666012	Lápis de cera vermelho, 2 unids. em cartão	0024721061904	-	12	3,45 €
666042	Lápis de cera preto, 2 unids. em cartão	0024721061935	-	12	3,45 €
666062	Lápis de cera amarelo, 2 unids. em cartão	0024721061959	-	12	3,45 €

PARA UTILIZAÇÃO EM SUPERFÍCIES GORDURASAS, escorregadias, húmidas, frias ou secas
IDEAL PARA BETÃO, cerâmica, borracha, metal, papel e cartão
NÃO TÓXICO e impermeável

LÁPIS PARA CARPINTEIRO E AFIA STRAIT-LINE



66300

REFERÊNCIA	DESCRIÇÃO	EAN	PACK DE DISTRIBUIDOR	PACK DE CLIENTE	TABELA
233250	Afias para lápis de carpinteiro	0024721007087	-	25	6,92 €
66305SL	Lápis médio, caixa de 72 unids.	0024721028150	1440	72	1,38 €



233250



MALAS DE FERRAMENTAS IRWIN®

MALA ABERTA



TECIDO 600 DENIER.
BARRA METÁLICA REVESTIDA PARA MAIOR
CONFORTO DE TRANSPORTE.
TIRAS ANTIDERRAPANTES PARA NÍVEIS OU
FERRAMENTAS LONGAS.
ESTRUTURA RÍGIDA E ABERTA PARA FÁCIL
ACESSO A FERRAMENTAS.



Bolsos múltiplos, internos e externos



Base à prova de água.

REFERÊNCIA	DESCRIÇÃO	DIMENSÕES	PESO	EAN	MOQ	TABELA
IWST93171-1	Mala aberta	500 x 345 x 250mm	2,3 kg	3253561931710	1	65,15 €

MALA FECHADA



TECIDO 600 DENIER
ABERTURA TOTAL PARA FÁCIL ACESSO A
FERRAMENTAS.
BASE RESISTENTE À ÁGUA.
MÚLTIPLOS BOLSOS INTERNOS E EXTERNOS
PARA UMA ORGANIZAÇÃO ÓPTIMA.



8 bolsos internos, um zipado,
e 9 cintas de ferramentas.



10 bolsos externos, um com velcro.

REFERÊNCIA	DESCRIÇÃO	DIMENSÕES	PESO	EAN	MOQ	TABELA
IWST93170-1	Mala fechada	497 x 270 x 250mm	1,7 kg	3253561931703	1	51,70 €





JOALHEIRAS PROFISSIONAIS

JOALHEIRAS I-GEL™

Estas cómodas e seguras joalheiras estão fabricadas em neopreno perfurado com inserções de I-Gel resistentes aos impactos. As tiras duplas não afetam a circulação e as joalheiras são de corte justo para maior comodidade quando estiver de pé.

REFERÊNCIA	DESCRIÇÃO	EAN	PACK DE DISTRIBUIDOR	PACK DE CLIENTE	TABELA
10503830	Joalheiras I-Gel™	5706915038309	6	6	48,59 €



JOALHEIRAS TODO-O-TERRENO

A sua grande amplitude proporciona maior estabilidade em superfícies irregulares. O acolchoamento de espuma interior das joalheiras protege os joelhos em superfícies ásperas.

REFERÊNCIA	DESCRIÇÃO	EAN	PACK DE DISTRIBUIDOR	PACK DE CLIENTE	TABELA
10503831	Joalheiras todo-o-terreno	5706915038316	6	6	37,21 €



JOALHEIRAS FLEXÍVEIS PARA EXECUTAR MOVIMENTOS GIRATÓRIOS

O seu desenho convexo oferece maior capacidade de rotação e menor resistência, o que confere uma maior margem de manobra em superfícies irregulares.

REFERÊNCIA	DESCRIÇÃO	EAN	PACK DE DISTRIBUIDOR	PACK DE CLIENTE	TABELA
10503832	Joalheiras flexíveis para executar movimentos giratórios	5706915038323	6	6	23,75 €





CAVALETE



CAVALETE DE METAL

O cavalete de metal IRWIN® oferece uma solução flexível e portátil. Vem um par, eles são fáceis de montar, fortes e duráveis, mas leves o suficiente para serem transportados.



- 1. CAPACIDADE DE RETENÇÃO VERSÁTIL**
Suporta fixação vertical e horizontal
- 2. CAPACIDADE DE CARGA DE 816KG**
Proporciona durabilidade e segurança, seja qual for a tarefa
- 3. FUROS PARA PARAFUSOS DE MADEIRA**
Permitindo um corte eficaz de materiais sem danificar o cavalete ou a lâmina de serra
- 4. ALMOFADAS ANTIDESLIZANTES SEM MARCAÇÃO**
Mantém o cavalete firmemente no lugar.
- 5. ALÇAS ERGONÔMICAS DE LIBERAÇÃO RÁPIDA**
Para dobrar facilmente
- 6. FECHAMENTOS LATERAIS**
Conecte os cavaletes para fácil transporte e armazenamento
- 7. SLOTS DE 40mm**
Suporta madeira para construir uma grande superfície de trabalho

REFERÊNCIA	DESCRIÇÃO	EAN	PACK DE DISTRIBUIDOR	PACK DE CLIENTE	TABELA
IRST83474-1	Caballote de metal (Par)	3253561834745	2	1	137,66 €





BROCAS ESPECÍFICAS PARA TODO O TIPO DE MATERIAIS

PÁGINA	SPEEDHAMMER PLUS	SPEEDHAMMER QUAD	SPEEDHAMMER MAX	CONSTRUÇÃO	GRANITO	MULTUSOS	VIDRO E LADRILHOS	DIAMANTE	HSS PRO	HSS COBALTO	HSS TIN	TCT	TURBOMAX	CÔNICAS ESCALONADAS	BLUE GROOVE 4X6X	BLUE GROOVE POWER	BROCAS HELICOIDAIS	PONTA CENTRADORA
	BROCAS PARA MARTELOS			BROCAS PARA BERBEQUINS					BROCAS PARA METAL					BROCAS PARA MADEIRA				
CONSTRUÇÃO	107	105	111	116	117	115	118	118	127	124	126	132	122	131	136	135	140	138
VERGALHÃO BETÃO ARMADO	○	●	●		○													
BETÃO	●	●	●	●	●	○												
PEDRA NATURAL	●	●	●	●	●	○												
BLOCOS DE CIMENTO	●	●	●	●	●	○												
BETÃO CELULAR	●	●	●	●	●	●									○	○		
TUJOLO	●	●	●	●	●	●												
TUJOLO OCO	○	○	○	●	●	●	○											
TELHA	○	○		○	○	●	○											
GESSO	○	○		●	●	●									○	○		
PLACA DE CIMENTO DE FIBRA	○	○		●	○	●												
GRANITO	○	●	○	●	●	○		●										
MÁRMORE	○	○	○	○	●	●	○	●										
XISTO	○	○		●	●	●	○	●										
FIBROCIMENTO	○	○		●	○	●	●											
TUJOLEIRAS				○	○	●	●	●										
CERÂMICA LADRILHOS						●		●										
VIDRO						○	●											
MADEIRA E MATERIAL LAMINADO																		
MADEIRA MACIA						●			○	○	○	○	●		●	●	●	●
MADEIRA DURA						●			○	○	○	○	●		●	●	●	●
MADEIRA COM METAL INCRUSTADO									○	○	○	○	○		●			
MADEIRA PRENSADA						●			○	○	○	○	●		○	○	○	●
MADEIRA LAMINADA						●			○	○	○	○	●		○	○	○	●
METAL E PLÁSTICO																		
AÇO MACIO									●	○	●	○	●	●				
AÇO DE ALTA LIGA									○	●	●	●	○	○				
CHAPAS METÁLICAS						●			●	●	●	○	●	●				
AÇO INOXIDÁVEL									○	●	○	○	○	○				
FERRO FUNDIDO						●			○	●	○	●	○					
ALUMÍNIO						●			●	○	●	○	●	●				
METAIS NÃO FERROSOS						●			●	○	●	○	●	●				
PLÁSTICOS						●			●	○	●		●	●				

● = muito indicado. Recomendado para este material.
○ = indicado





O início da Joran® remonta a maio de 1944, data em que Paul Jensen e Herman Reinholdt criaram a empresa Jensen and Reinholdt em Hvidovre, Dinamarca. Inicialmente, começaram por fabricar brocas para construção, mas a partir de 1955 ampliaram a linha de produção para brocas de berbequins.

As duas linhas de produtos caracterizavam-se pela sua indiscutível qualidade e destinavam-se principalmente ao setor da construção. IRWIN® ratifica o seu firme propósito de dar continuidade aos valores originais destes produtos através do fornecimento de acessórios inovadores para ferramentas elétricas. A gama de brocas de construção permanece fiel a essa promessa e continua a cumprir os mais elevados padrões da indústria.

As gamas SPEEDHAMMER™ Plus e SPEEDHAMMER™ Power da Joran têm a certificação da Prüfgemeinschaft Mauerbohrer e.V. (PGM), a entidade oficial independente responsável por validar as brocas para o setor da construção. Esta certificação unicamente é concedida aos fabricantes que cumpram o seguinte:

- Método de fabrico de vanguarda utilizando um sistema de garantia da qualidade
- Inspeção anual das brocas produzidas por parte de organismos independentes

Os requisitos das inspeções foram determinados pelas entidades nacionais de aprovação de ancoragens em cooperação com os principais fabricantes de brocas e ancoragens para a construção. O comité diretor da PGM® também leva a cabo as devidas investigações, de modo a garantir a adequação das brocas de construção para fixações por ancoragem. Os novos tipos de brocas não recebem a marca de inspeção até terem superado os exaustivos ensaios de adequação e capacidade correspondentes.

BROCAS PARA BERBEQUIM COM PERCUSSÃO



SPEEDHAMMER® QUAD



SPEEDHAMMER® PLUS



SPEEDHAMMER® MAX

BROCAS PARA BERBEQUINS SEM PERCUSSÃO



MULTI



CONSTRUÇÃO



GRANITE

ESPECIALES

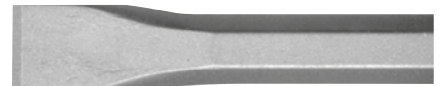

CINZÉIS PARA DEMOLIÇÃO



BROCAS PARA VIDRO E AZULEJO



REMOVEDOR DE CIMENTO



M-SYSTEM

SPEEDHAMMER™ QUAD



BROCA PARA BERBEQUIM DE PERCUSSÃO PARA BETÃO PARA ESPECIALISTAS

A gama de brocas SPEEDHAMMER™ Quad SDS-plus são as brocas mais potentes disponíveis para alvenaria da IRWIN®. A exclusiva ponta de carboneto sólido* está otimizada para ser a mais rápida, proporcionando uma furação contínua mesmo através de betão armado e oferecendo um rendimento superior e uma vida útil mais longa**. A broca SPEEDHAMMER™ Quad tem uma ponta de carboneto sólido de alto rendimento fabricada com carboneto europeu e com um desenho exclusivo da IRWIN®. Fura mais facilmente através de betão e barras que as brocas de alvenaria tradicionais. Quando for crucial ter uma vida útil mais longa e uma maior durabilidade, confie na broca de quatro cortes IRWIN® SPEEDHAMMER™.

* Exceto a broca de 16 mm

** Em comparação com brocas tradicionais para construção

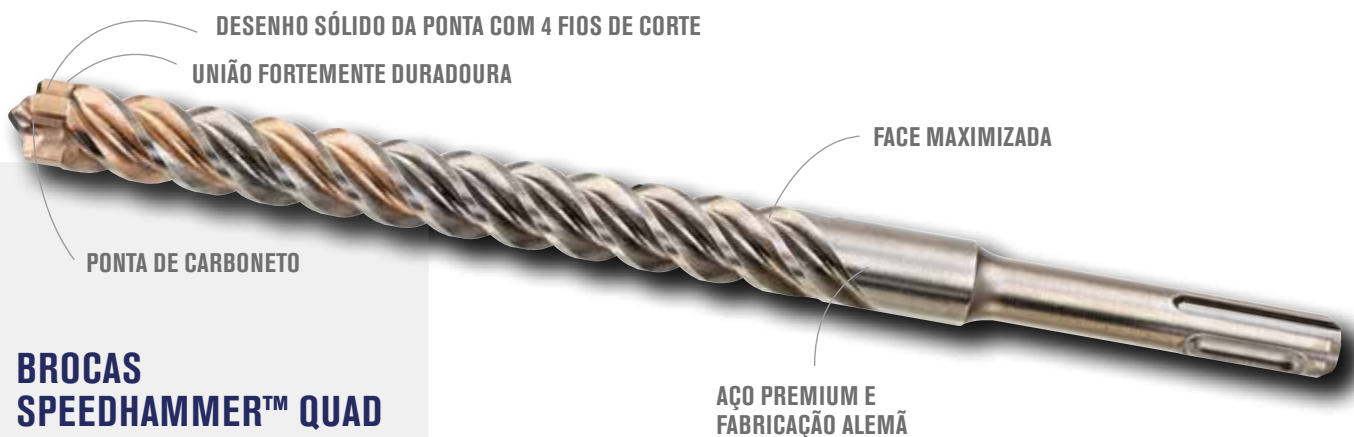

BROCAS SPEEDHAMMER™ QUAD



MAYOR VIDA ÚTIL†

1. PONTA DE CARBONETO

Para uma maior vida útil na furação e uma durabilidade melhorada inclusive através de barras onduladas

2. DESENHO SÓLIDO DA PONTA COM 4 FIOS DE CORTE

Reduz a vibração e evita a obstrução nas barras onduladas

3. UNIÃO FORTEMENTE DURADOURA

A ponta de carboneto e o corpo estão unidos para oferecer um vínculo forte e duradouro

4. FACE MAXIMIZADA

A espiral de 4 faces ajuda a eliminar a poeira e as aparas de maneira consistente e eficiente

5. AÇO PREMIUM E FABRICAÇÃO ALEMÃ

Uma melhor resistência no núcleo proporciona maior durabilidade e uma prolongada vida útil



FABRICADO NA ALEMANHA



APLICAÇÃO:

Compatível com todos os berbequins de percussão com porta-pontas SDS-plus. Otimizada para usufruir de uma furação rápida e contínua, inclusive em betão armado, com prestações superiores e maior duração†.

ACREDITAÇÃO PGM® E SDS-PLUS

A fábrica alemã da IRWIN® tem licença de fabricante para brocas SDS-plus e junto com a acreditação PGM® proporcionam aos utilizadores confiança na qualidade do fabrico e nos furos resultantes para ancoragem profissional

As brocas SPEEDHAMMER™ Quad tem a certificação da Prufgemeinschaft Mauerbohrer e.V. (PGM)

VANTAGENS DAS BROCAS COM A MARCAÇÃO PGM:

- Estritos limites de tolerância para o diâmetro e a simetria da ponta de carboneto que garantem a precisão do orifício.
- Ancoragem e fixação seguras.
- Garantia permanente de qualidade.
- Segurança e confiança no produto.



O cumprimento destes critérios é constantemente verificado pela PGM, o que permite aos utilizadores finais e aos distribuidores contar com uma ferramenta segura e fiável.



joran®

**SPEED
QUAD
HAMMER**



IW2039429

BROCAS SPEEDHAMMER™ QUAD

REFERÊNCIA	DIÂMETRO mm	COMPRIMENTO DE TRABALHO mm	COMPRIMENTO TOTAL mm	UNIDADES POR PACK	EAN	PACK DE DISTRIBUIDOR	PACK DE CLIENTE	TABELA ACESSÓRIOS SEM IVA
IW2039099	5.0	50	110	1	5706915390995	-	1	6,37 €
IW2039100	5.0	100	160	1	5706915391008	-	1	7,07 €
IW2039373	6.0	50	110	1	5706915393736	-	1	6,08 €
IW2039375	6.0	100	160	1	5706915393750	-	1	6,55 €
IW2039376	6.0	150	210	1	5706915393767	-	1	9,75 €
IW2039377	6.0	200	260	1	5706915393774	-	1	12,22 €
IW2039378	6.5	100	160	1	5706915393781	-	1	8,18 €
IW2039379	6.5	150	210	1	5706915393798	-	1	13,30 €
IW2039380	7.0	100	160	1	5706915393804	-	1	9,35 €
IW2039411	7.0	150	210	1	5706915394115	-	1	9,90 €
IW2039412	8.0	100	160	1	5706915394122	-	1	7,75 €
IW2039413	8.0	150	210	1	5706915394139	-	1	10,65 €
IW2039414	8.0	200	260	1	5706915394146	-	1	11,28 €
IW2039415	8.0	250	310	1	5706915394153	-	1	15,78 €
IW2039416	10.0	100	160	1	5706915394160	-	1	10,33 €
IW2039417	10.0	150	210	1	5706915394177	-	1	11,77 €
IW2039418	10.0	200	260	1	5706915394184	-	1	15,49 €
IW2039419	10.0	250	310	1	5706915394191	-	1	16,42 €
IW2039420	10.0	400	460	1	5706915394207	-	1	26,18 €
IW2039421	12.0	100	160	1	5706915394214	-	1	13,60 €
IW2039422	12.0	150	210	1	5706915394221	-	1	14,39 €
IW2039423	12.0	200	260	1	5706915394238	-	1	19,22 €
IW2039424	12.0	250	310	1	5706915394245	-	1	20,50 €
IW2039425	12.0	400	460	1	5706915394252	-	1	29,89 €
IW2039426	14.0	100	160	1	5706915394269	-	1	20,78 €
IW2039427	14.0	150	210	1	5706915394276	-	1	19,19 €
IW2039428	14.0	250	310	1	5706915394283	-	1	22,38 €
IW2039429	14.0	400	460	1	5706915394290	-	1	35,46 €

SPEEDHAMMER™ PLUS

A BROCA PARA MARTELOS MAIS RÁPIDA NUNCA ANTES FABRICADA PELA IRWIN®

SPEED
PLUS
HAMMER™

A velocidade de acordo com as suas necessidades com as brocas SPEEDHAMMER™ Plus. Ranhura helicoidal com mais 28% de capacidade. O seu design inovador permite a auto-centralização e a rápida evacuação de poeiras e detritos. Rápida evacuação do pó e dos detritos. Especialmente eficaz em betão, graças ao baixo risco de obstrução.

PONTA E GEOMETRIA DA PONTA INOVADORAS



HASTE DE AÇO CROMO-VANÁDIO TOTALMENTE ENDURECIDO

EXCLUSIVO DESENHO DE RANHURA

BROCA SPEEDHAMMER™ PLUS



20% MAIS RÁPIDO*

1. PONTA E GEOMETRIA DA PONTA INOVADORAS

A ponta de carboneto com 25% mais de espessura aumenta a resistência e a durabilidade. Os ângulos de corte côncavos agressivos aumentam a velocidade de perfuração em 20%. Graças à ponta extracurta, o pó vai diretamente para a hélice reduzindo o risco de obstrução. A ponta de centragem evita que a broca deslize.

2. EXCLUSIVO DESENHO DA RANHURA

A nova ranhura ultra profunda e o desenho assimétrico da haste garantem uma remoção mais veloz do pó desprendido e uma velocidade de perfuração mais elevada.

3. HASTE DE AÇO CROMO-VANÁDIO TOTALMENTE ENDURECIDO

Oferece a máxima resistência à rutura e uma maior vida útil.



Ponta com 2 fios de corte

APLICAÇÃO:

Compatível com todos os martelos com adaptador de brocas SDS-plus. Desenhada para perfurar betão, alvenaria, tijolos, blocos de cimento e granito.

RECOMENDAÇÃO DE PERFURAÇÃO:

Quando utilizar brocas com um comprimento superior a 400 mm, efetue previamente um orifício de pelo menos 150 mm de profundidade com uma broca mais pequena do mesmo diâmetro.

* Perfura a uma velocidade de até 20% superior em comparação com os produtos da concorrência, graças à geometria da ponta e ao inovador desenho da haste.

As brocas SPEEDHAMMER™ PLUS têm a certificação da Prüfgemeinschaft Mauerbohrer e.V. (PGM).

VANTAGENS DAS BROCAS COM A MARCAÇÃO PGM:

- Estritos limites de tolerância para o diâmetro e a simetria da ponta de carboneto que garantem a precisão do orifício.
- Ancoragem e fixação seguras.
- Garantia permanente de qualidade.
- Segurança e confiança no produto.



O cumprimento destes critérios é constantemente verificado pela PGM, o que permite aos utilizadores finais e aos distribuidores contar com uma ferramenta segura e fiável.

BROCAS SPEEDHAMMER™ PLUS

**SPEED
PLUS
HAMMER™**



10501979

REFERÊNCIA	DIÂMETRO mm	COMPRIMENTO DE TRABALHO mm	COMPRIMENTO TOTAL mm	UNIDADES POR PACK	EAN	PACK DE DISTRIBUIDOR	PACK DE CLIENTE	TABELA ACESSÓRIOS SEM IVA
10501943	4,0	50	110	1	5709131019282	200	10	2,91 €
10501944	4,0	100	160	1	5709131019350	200	10	3,49 €
10503844	4,5	100	160	1	734442175582	200	10	3,54 €
10501945	5,0	50	110	1	5709131019466	200	10	2,97 €
10501946	5,0	100	160	1	5709131019800	200	10	3,62 €
10501947	5,0	150	210	1	5709131236962	100	10	3,75 €
10501948	5,0	200	260	1	5709131204237	100	10	5,40 €
10501949	5,5	50	110	1	5709131020011	200	10	3,05 €
10501950	5,5	100	160	1	5709131020233	200	10	3,65 €
10501951	5,5	150	210	1	5709131020363	100	10	3,96 €
10501952	5,5	200	260	1	5709131281030	100	10	5,60 €
10501953	5,5	240	300	1	5709131236986	100	10	6,61 €
10501954	6,0	50	110	1	5709131020400	200	10	3,14 €
10501955	6,0	100	160	1	5709131020769	200	10	3,67 €
10501956	6,0	150	210	1	5709131021070	100	10	4,67 €
10501957	6,0	200	260	1	5709131021124	100	10	5,83 €
10501958	6,0	240	300	1	5709131236948	100	10	7,41 €
10501959	6,0	400	460	1	5709131021162	50	10	10,13 €
10501960	6,5	50	110	1	5709131021186	200	10	3,52 €
10501961	6,5	100	160	1	5709131021353	200	10	3,90 €
10501962	6,5	150	210	1	5709131021537	100	10	4,85 €
10501963	6,5	200	260	1	5709131021544	100	10	6,20 €
10501964	7,0	50	110	1	5709131021582	200	10	4,06 €
10501965	7,0	100	160	1	5709131021704	200	10	4,12 €
10501966	7,0	150	210	1	5709131021919	100	10	5,01 €
10501967	7,0	340	400	1	5709131228929	50	10	10,04 €
10501968	8,0	50	110	1	5709131021971	200	10	4,14 €
10501969	8,0	100	160	1	5709131022305	200	10	4,27 €
10501970	8,0	150	210	1	5709131022701	100	10	5,10 €
10501971	8,0	200	260	1	5709131022947	100	10	6,35 €
10501972	8,0	240	300	1	5709131023029	100	10	7,55 €
10501973	8,0	400	460	1	5709131023142	50	10	11,11 €
10501974	8,0	540	600	1	5709131023227	50	1	18,53 €
10501975	9,0	100	160	1	5709131023364	200	10	4,39 €
10501976	9,0	150	210	1	5709131023449	100	10	5,68 €
10501978	10,0	50	110	1	5709131023524	200	10	4,33 €
10501979	10,0	100	160	1	5709131023722	200	10	4,95 €
10501980	10,0	150	210	1	5709131024095	100	10	5,81 €
10501981	10,0	200	260	1	5709131024378	100	10	7,40 €
10501982	10,0	240	300	1	5709131024484	100	10	7,86 €
10501984	10,0	400	460	1	5709131024620	50	10	12,49 €
10501985	10,0	540	600	1	5709131024750	50	1	19,44 €
10501986	10,0	940	1000	1	5709131135418	20	1	39,44 €
10501987	11,0	100	160	1	5709131024866	100	10	5,51 €
10501988	11,0	200	260	1	5709131025047	50	10	7,75 €
10501989	11,0	240	300	1	5709131025061	50	10	8,86 €
10501991	12,0	100	160	1	5709131025153	100	10	5,65 €
10501992	12,0	150	210	1	5709131025498	100	10	6,43 €
10501993	12,0	170	230	1	5709131025610	100	10	7,26 €
10501994	12,0	200	260	1	5709131025689	100	10	8,66 €
10501995	12,0	240	300	1	5709131025771	50	10	9,22 €
10501996	12,0	400	460	1	5709131025917	50	10	14,28 €
10501997	12,0	540	600	1	5709131026044	20	1	19,97 €
10501998	12,0	740	800	1	5709131026105	20	1	27,70 €
10501999	12,0	940	1000	1	5709131026112	20	1	47,71 €
10502000	13,0	100	160	1	5709131026280	100	10	6,75 €
10502004	14,0	100	160	1	5709131026624	100	10	7,78 €
10502005	14,0	150	210	1	5709131026778	50	1	8,28 €
10502006	14,0	170	230	1	5709131026846	50	1	9,28 €
10502007	14,0	200	260	1	5709131026907	50	1	9,64 €

BROCAS PARA MARTELOS SPEEDHAMMER™



REFERÊNCIA	DIÂMETRO mm	COMPRIMENTO DE TRABALHO mm	COMPRIMENTO TOTAL mm	UNIDADES POR PACK	EAN	PACK DE DISTRIBUIDOR	PACK DE CLIENTE	TABELA ACESSÓRIOS SEM IVA
10502008	14,0	240	300	1	5709131026983	50	1	9,87 €
10502010	14,0	400	460	1	5709131027058	20	1	16,95 €
10502011	14,0	540	600	1	5709131027188	20	1	22,67 €
10502012	14,0	940	1000	1	5709131137610	20	1	50,18 €
10502013	15,0	100	160	1	5709131027331	100	1	8,38 €
10502014	15,0	170	230	1	5709131027492	50	1	10,52 €
10502015	15,0	200	260	1	5709131027539	50	1	11,08 €
10502016	15,0	240	300	1	5709131027584	40	1	13,10 €
10502017	16,0	100	160	1	5709131027713	100	1	10,02 €
10502018	16,0	150	210	1	5709131027829	50	1	11,14 €
10502019	16,0	170	230	1	5709131027959	50	1	12,03 €
10502020	16,0	240	300	1	5709131028055	40	1	13,30 €
10502021	16,0	400	460	1	5709131028154	20	1	19,18 €
10502022	16,0	540	600	1	5709131028314	20	1	24,18 €
10502023	16,0	740	800	1	5709131028383	20	1	35,03 €
10502024	16,0	940	1000	1	5709131028413	10	1	69,56 €
10502027	18,0	150	210	1	5709131028635	50	1	15,18 €
10502028	18,0	240	300	1	5709131028857	40	1	19,23 €
10502029	18,0	400	460	1	5709131028925	20	1	21,45 €
10502030	18,0	540	600	1	5709131029038	20	1	29,21 €
10502031	18,0	940	1000	1	5709131096290	10	1	68,38 €
10502033	19,0	240	300	1	5709131029205	40	1	19,58 €
10502036	20,0	150	210	1	5709131029373	50	1	19,61 €
10502038	20,0	240	300	1	5709131029595	40	1	20,69 €
10502040	20,0	400	460	1	5709131029670	20	1	28,92 €
10502041	20,0	540	600	1	5709131029823	10	1	33,74 €
10502042	20,0	940	1000	1	5709131097129	10	1	69,41 €
10502043	22,0	200	260	1	5709131029939	25	1	22,30 €
10502044	22,0	240	300	1	5709131030003	40	1	22,81 €
10502046	22,0	400	460	1	5709131030126	10	1	35,94 €
10502047	22,0	540	600	1	5709131030263	10	1	42,65 €
10502048	22,0	940	1000	1	5709131097594	10	1	78,50 €
10502049	24,0	200	260	1	5709131030331	10	1	28,82 €
10502050	24,0	240	300	1	5709131030386	20	1	30,74 €
10502052	24,0	400	460	1	5709131030478	10	1	41,87 €
10502054	25,0	240	300	1	5709131030638	20	1	33,34 €
10502056	25,0	400	460	1	5709131030720	10	1	44,28 €
10502057	25,0	550	600	1	5709131258483	5	1	53,27 €
10502059	26,0	240	300	1	5709131030898	20	1	33,45 €
10502060	26,0	400	460	1	5709131030942	10	1	46,61 €
10502061	26,0	540	600	1	5709131128397	10	1	54,55 €



CONJUNTOS DE BROCAS SPEEDHAMMER™ PLUS

REFERÊNCIA	DESCRIÇÃO	UNIDADES POR PACK	EAN	PACK DE DISTRIBUIDOR	PACK DE CLIENTE	TABELA ACESSÓRIOS SEM IVA
10502089	Jogo de 5 unidades SPDH Plus: 5/6/8/10/12 x 160 mm	5	5709131268871	48	16	21,29 €
IW2039501	Jogo de 10 unidades SPDH Plus: 5/5,5/6 x110mm, 5,5/6/6/8/8/10/12 x160mm	10	5054905247782	5	1	46,71 €



IW2039501



SPEEDHAMMER™ MAX

DESENHADA PARA OS TRABALHOS MAIS EXIGENTES



BROCAS SPEEDHAMMER™ MAX



1. PONTA DE CARBONETO

Cabeçote de 2 cortes mais 2 dentes de corte individuais

2. VELOCIDADE

Face de 4 hélices para a eliminação rápida de aparas

3. FORTE E DURADOURO

A ponta de carboneto e o corpo estão unidos para oferecer um vínculo forte e duradouro

4. ÓTIMA TRANSMISSÃO DE IMPACTO

Núcleo central forte para uma maior durabilidade e transmissão de energia

5. AÇO PREMIUM E FABRICAÇÃO ALEMÃ

Uma melhor resistência do núcleo proporciona uma maior durabilidade e prolonga a vida útil



HECHO EN ALEMANIA



APLICAÇÃO:

Compatível com todos os berbequins de percussão com porta-pontas SDS-max. Otimizada para usufruir de uma furação rápida e contínua, inclusive em betão armado.

ACREDITAÇÃO PGM® E SDS-MAX

A fábrica alemã da IRWIN® tem licença de fabricante para brocas SDS-MAX e junto com a acreditação PGM® proporcionam aos utilizadores confiança na qualidade do fabrico e nos furos resultantes para ancoragem profissional.

As brocas **SPEEDHAMMER™ MAX** tem a certificação da Prufgemeinschaft Mauerbohrer e.V. (PGM).

VANTAGENS DAS BROCAS COM A MARCAÇÃO PGM:

- Estritos limites de tolerância para o diâmetro e a simetria da ponta de carboneto que garantem a precisão do orifício.
- Ancoragem e fixação seguras.
- Garantia permanente de qualidade.
- Segurança e confiança no produto.



O cumprimento destes critérios é constantemente verificado pela PGM, o que permite aos utilizadores finais e aos distribuidores contar com uma ferramenta segura e fiável.



BROCAS SPEEDHAMMER MAX™ COM QUATRO FIOS DE CORTE

**SPEED
MAX
HAMMER™**



IW2022114

REFERÊNCIA	DIÂMETRO mm	COMPRIMENTO DE TRABALHO mm	COMPRIMENTO TOTAL mm	UNIDADES POR PACK	EAN	PACK DE DISTRIBUIDOR	PACK DE CLIENTE	TABELA ACESSÓRIOS SEM IVA
IW2022101	16.0	200	340	1	5054905238728	-	1	68,95 €
IW2022102	16.0	400	540	1	5054905238735	-	1	82,38 €
IW2022103	18.0	200	340	1	5054905238742	-	1	71,54 €
IW2022104	18.0	400	540	1	5054905238759	-	1	81,30 €
IW2022105	20.0	200	340	1	5054905238766	-	1	69,17 €
IW2022106	20.0	400	540	1	5054905238773	-	1	87,54 €
IW2022107	20.0	800	920	1	5054905238780	-	1	110,90 €
IW2022108	22.0	200	340	1	5054905238797	-	1	70,40 €
IW2022109	22.0	400	540	1	5054905238803	-	1	91,60 €
IW2022110	22.0	800	920	1	5054905238810	-	1	133,33 €
IW2022111	24.0	200	340	1	5054905238827	-	1	71,64 €
IW2022112	24.0	400	540	1	5054905238834	-	1	96,27 €
IW2022113	25.0	200	340	1	5054905238841	-	1	75,57 €
IW2022114	25.0	400	540	1	5054905238858	-	1	98,43 €
IW2022115	25.0	800	920	1	5054905238865	-	1	140,81 €
IW2022116	28.0	450	570	1	5054905238872	-	1	113,40 €
IW2022117	28.0	550	670	1	5054905238889	-	1	118,19 €
IW2022118	30.0	450	570	1	5054905238896	-	1	121,66 €
IW2022119	32.0	450	570	1	5054905238650	-	1	125,19 €
IW2022120	32.0	800	920	1	5054905238667	-	1	162,35 €
IW2022121	35.0	450	570	1	5054905238674	-	1	140,81 €
IW2022122	35.0	550	670	1	5054905238681	-	1	175,71 €
IW2022123	38.0	450	570	1	5054905238698	-	1	150,77 €
IW2022124	40.0	450	570	1	5054905238704	-	1	193,17 €
IW2022125	40.0	800	920	1	5054905238711	-	1	241,76 €



CINZÉIS PARA DEMOLIÇÃO

CINZEL PONTEIRO



Para trabalhos de cinzelagem e perfuração em tijolo, betão e pedra solta (p. ex. para estender cabos)

CINZEL PLANO



Para trabalhos de cinzelagem e perfuração em tijolo, betão e pedra solta (p. ex. para estender cabos)

CINZEL PÁ



Para remover grandes quantidades de material

CINZEL DE COLHER



Para ciar passagens estreitas em betão

CINZEL PONTEIRO TCT

DESCRIÇÃO



Para remover o material em excesso ao assentar pavimentos

CINZEL DE PONTA LARGA



Para descolar ladrilhos com facilidade

CINZÉIS PARA DEMOLIÇÃO SPEEDHAMMER™ PLUS

REFERÊNCIA	DESCRIÇÃO	EAN	PACK DE DISTRIBUIDOR	PACK DE CLIENTE	TABELA ACESSÓRIOS SEM IVA
10502194	Cinzel ponteiro 250 mm	5709131281979	-	1	13,32 €
10502195	Cinzel plano 20 x 250 mm	5709131281986	-	1	13,32 €
10502196	Cinzel pá 40 x 250 mm	5709131281993	-	1	20,48 €
10502197	Cinzel de colher 22 x 250 mm	5709131282006	-	1	23,70 €
10502200	Cinzel ponteiro TCT 32 x 200 mm	5709131285601	-	1	129,32 €
10503643	Cinzel de ponta larga 40 x 250 mm	5706915001273	-	1	26,93 €

DESENHADOS PARA UMA AMPLA GAMA DE APLICAÇÕES indicados para berbequins com percussão SDS Plus e SDS Max: perfurações, partir betão, demolições ligeiras, abertura de passagens em tubos e condutas elétricas
IDEAL PARA PERFURAÇÃO em betão e alvenaria **AÇO DE LIGA DE ALTA QUALIDADE** com um temperado de precisão, para obter resultados ótimos e uma longa vida útil

CINZÉIS PARA DEMOLIÇÃO SPEEDHAMMER™ MAX

REFERÊNCIA	DESCRIÇÃO	EAN	PACK DE DISTRIBUIDOR	PACK DE CLIENTE	TABELA ACESSÓRIOS SEM IVA
10502184	Cinzel ponteiro 280 mm	5709131281870	-	1	17,50 €
10502185	Cinzel ponteiro 400 mm	5709131281887	-	1	16,61 €
10502186	Cinzel ponteiro 600 mm	5709131281894	-	1	24,27 €
10502187	Cinzel plano 25 x 280 mm	5709131281900	-	1	16,15 €
10502188	Cinzel plano 25 x 400 mm	5709131281917	-	1	18,87 €
10502189	Cinzel plano 25 x 600 mm	5709131281924	-	1	25,61 €
10502190	Cinzel pá 115 x 350 mm	5709131281931	-	1	59,31 €
10502191	Cinzel pá 50 x 400 mm	5709131281948	-	1	39,05 €
10502192	Cinzel pá 80 x 300 mm	5709131281955	-	1	45,81 €



JOGOS DE CINCELES SPEEDHAMMER™ PLUS

REFERÊNCIA	DESCRIÇÃO	UNIDADES POR PACK	EAN	PACK DE DISTRIBUIDOR	PACK DE CLIENTE	TABELA ACESSÓRIOS SEM IVA
IW2027601	Conjunto de cinzéis 6 uds.: Cinzel ponteiro 250mm, Cinzel plano 20 x 250mm, Cinzel pá 40 x 250mm e 3 brocas SDS Plus 5,5/6/7 x 160mm	6	5054905239190	-	1	49,68 €
IW2027602	Conjunto de cinzéis 3 uds.: Cinzel ponteiro 250mm, Cinzel plano 20 x 250mm e Cinzel pá 40 x 250mm	3	5054905239206	-	1	26,02 €



BROCAS MULTIUSO

UMA BROCA PARA CADA MATERIAL

CORDLESS MULTI

As brocas multiusos Cordless Multi são as mais versáteis da IRWIN®. Foram desenhadas para perfurar em diversos materiais, entre eles, tijolos, betão leve, divisórias, tijoleiras, chapas metálicas, madeira, plástico e mármore. Além do seu carácter multiusos, a gama Cordless Multi é a solução da IRWIN® para perfurar orifícios em cerâmica com um índice de dureza de até 9.

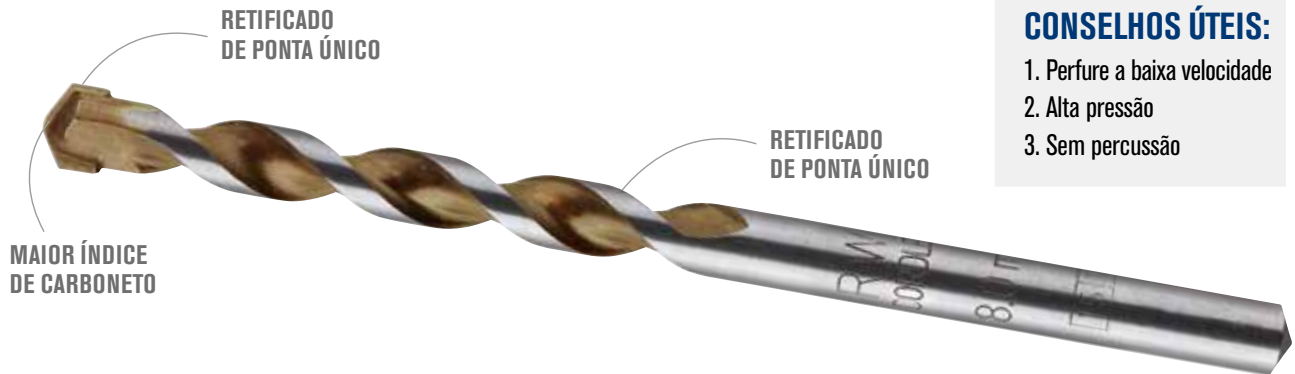

CONSELHOS ÚTEIS:

1. Perfure a baixa velocidade
2. Alta pressão
3. Sem percussão

CORDLESS MULTI



1. PONTA DE CARBONETO DE GRAU MÁXIMO

Para perfurações rápidas nos materiais mais comuns e na cerâmica mais dura (índice de dureza 9).

2. DESENHO DE RANHURA ÚNICO

Proporciona o máximo espaço para remoção dos resíduos desprendidos. Até 15% mais de rapidez do que a concorrência. 10% mais de orifícios por cada carga da bateria.

3. EXCLUSIVA PONTA PERFURADORA

A ponta de carboneto soldada apresenta um desenho único em diamante de quatro faces para uma centragem e qualidade excelentes dos orifícios.

BROCAS CORDLESS MULTI - APENAS PARA BERBEQUINS SEM PERCUSSÃO

REFERÊNCIA	DIÂMETRO mm	COMPRIMENTO DE TRABALHO mm	COMPRIMENTO TOTAL mm	DIÂMETRO DA HASTE mm	EAN	PACK DE DISTRIBUIDOR	PACK DE CLIENTE	TABELA ACESSÓRIOS SEM IVA
10501919	3,0	40	110	CIL como Ø	5709131285731	200	10	3,78 €
10501920	3,5	40	110	CIL como Ø	5709131285762	200	10	4,09 €
10501921	4,0	45	80	CIL como Ø	5709131000303	200	10	2,59 €
10501922	5,0	50	90	CIL como Ø	5709131000563	200	10	2,74 €
10501923	5,5	55	95	CIL como Ø	5709131000822	200	10	2,89 €
10501924	5,5	115	160	CIL como Ø	5709131055037	200	10	3,78 €
10501925	6,0	60	100	CIL como Ø	5709131000983	200	10	3,00 €
10501926	6,0	115	160	CIL como Ø	5709131001164	200	10	3,98 €
10501927	6,0	120	200	CIL como Ø	5709131247593	100	10	6,68 €
10501928	6,5	60	105	CIL como Ø	5709131001348	200	10	3,07 €
10501929	6,5	120	200	CIL como Ø	5709131243007	100	10	6,81 €
10501930	7,0	65	110	CIL como Ø	5709131001577	200	10	5,90 €
10501931	7,0	115	160	CIL como Ø	5709131001720	200	10	4,76 €
10501932	8,0	70	120	CIL como Ø	5709131001836	200	10	6,20 €
10501933	8,0	120	200	CIL como Ø	5709131002086	100	10	7,08 €
10501934	10,0	70	140	CIL como Ø	5709131002710	200	10	6,28 €
10501935	10,0	120	200	CIL como Ø	5709131002918	100	10	7,37 €
10501936	12,0	105	160	10	5709131003267	50	10	6,17 €
10501937	14,0	100	160	10	5709131003717	50	10	10,25 €



10501932

JOGOS DE BROCAS MULTIUSO

REFERÊNCIA	DESCRIÇÃO	EAN	PACK DE DISTRIBUIDOR	PACK DE CLIENTE	TABELA ACESSÓRIOS SEM IVA
10501938	Jogo Cordless MULTI, 5 uds: 4/5/6/8/10 mm	5709131247715	48	6	18,73 €
10501939	Jogo Cordless MULTI, 5 uds: 5/5,5/6/8/10 mm	5709131247692	48	6	19,00 €
10501940	Jogo Cordless MULTI, 7 uds: 4/5/6/7/8/10/12 mm	5709131247708	48	6	29,59 €



10501938



10501939



10501940

joran®

BROCAS DE CONSTRUÇÃO

A BROCA DE CONSTRUÇÃO MAIS RÁPIDA E DURADOURA DO MERCADO

MASONRY



BROCAS DE CONSTRUÇÃO - PERCUSSÃO GIRATÓRIA

DESENHO MELHORADO DA PONTA DE CARBORETO garante uma perfuração rápida e duradoura em todos os materiais de construção
DESENHO AGRESSIVO DA PONTA para uma velocidade até 15% superior em relação à concorrência
PROCESSO DE SOLDADURA ÚNICO garante uma união perfeita entre a ponta e a haste
DESENHO DE UMA ÚNICA RANHURA proporciona o máximo espaço para remoção dos resíduos desprendidos e aumenta em 60% a velocidade dessa remoção

20% MAIOR VIDA ÚTIL*



10501830

REFERÊNCIA	DIÂMETRO mm	COMPRIMENTO DE TRABALHO mm	COMPRIMENTO TOTAL mm	DIÂMETRO DA HASTE mm	EAN	PACK DE DISTRIBUIDOR	PACK DE CLIENTE	TABELA ACESSÓRIOS SEM IVA
10501812	3,0	45	70	CIL COMO Ø	5709131000129	200	10	2,27 €
10501813	3,5	45	75	CIL COMO Ø	5709131000211	200	10	2,37 €
10501814	4,0	45	75	CIL COMO Ø	5709131055839	200	10	1,97 €
10501815	4,0	90	150	CIL COMO Ø	5709131055075	200	10	3,41 €
10501816	4,5	45	75	CIL COMO Ø	5709131000488	200	10	2,05 €
10501817	5,0	50	85	CIL COMO Ø	5709131055846	200	10	2,10 €
10501818	5,0	90	150	CIL COMO Ø	5709131000778	200	10	3,49 €
10501819	5,5	50	85	CIL COMO Ø	5709131055853	200	10	3,44 €
10501820	5,5	90	150	CIL COMO Ø	5709131000952	200	10	3,61 €
10501821	6,0	60	100	CIL COMO Ø	5709131055860	200	10	2,10 €
10501822	6,0	90	150	CIL COMO Ø	5709131055877	200	10	3,67 €
10501824	6,0	300	400	CIL COMO Ø	5709131001249	50	1	17,18 €
10501826	6,5	60	100	CIL COMO Ø	5709131055884	200	10	2,27 €
10501827	6,5	90	150	CIL COMO Ø	5709131001461	50	10	3,95 €
10501830	7,0	60	100	CIL COMO Ø	5709131055891	200	10	2,27 €
10501831	7,0	90	150	CIL COMO Ø	5709131055907	200	10	4,05 €
10501834	8,0	70	120	CIL COMO Ø	5709131055914	200	10	2,27 €
10501835	8,0	90	150	CIL COMO Ø	5709131002055	200	10	4,14 €
10501836	8,0	130	200	CIL COMO Ø	5709131055921	100	10	4,24 €
10501838	8,0	300	400	CIL COMO Ø	5709131002147	50	1	17,18 €
10501841	9,0	70	120	CIL COMO Ø	5709131002352	200	10	2,78 €
10501846	10,0	70	120	CIL COMO Ø	5709131055938	200	10	3,12 €
10501847	10,0	90	150	CIL COMO Ø	5709131002871	200	10	4,19 €
10501848	10,0	130	200	CIL COMO Ø	5709131055945	100	10	4,97 €
10501850	10,0	300	400	CIL COMO Ø	5709131002987	50	1	17,39 €
10501853	11,0	90	150	CIL COMO Ø	5709131003106	50	10	4,34 €
10501854	12,0	90	150	10	5709131055952	50	10	4,42 €
10501856	12,0	300	400	CIL COMO Ø	5709131003403	30	1	17,44 €
10501859	13,0	90	160	10	5709131003526	30	10	6,11 €
10501862	14,0	90	150	10	5709131055969	50	10	6,42 €
10501864	14,0	300	400	10	5709131003786	30	1	18,53 €
10501866	15,0	90	150	10	5709131003878	50	1	8,59 €
10501867	16,0	90	150	10	5709131003915	15	1	8,80 €
10501869	16,0	300	400	13	5709131003991	15	1	19,04 €
10501873	18,0	95	160	13	5709131004158	50	1	12,73 €
10501874	18,0	300	400	13	5709131004172	15	1	23,29 €
10501878	20,0	95	160	13	5709131004325	10	1	14,70 €



10501892



10501893

BROCAS DE CONSTRUÇÃO - JOGOS DE BROCAS

REFERÊNCIA	DESCRIÇÃO	EAN	PACK DE DISTRIBUIDOR	PACK DE CLIENTE	TABELA ACESSÓRIOS SEM IVA
10501892	Jogos serie Masonry, 5 uds.: 4/5/6/8/10 mm	5709131248125	48	6	10,97 €
10501893	Jogos serie Masonry, 7 uds.: 4/5/6/7/8/10/12 mm	5709131248149	48	6	17,34 €

* Em comparação com brocas tradicionais para construção

BROCAS PARA GRANITO

DESENHADAS PARA PERFURAR COM PERCUSSÃO EM MATERIAIS MUITO DUROS

GRANITE



BROCAS PARA GRANITO - PERCUSSÃO GIRATÓRIA

REFERÊNCIA	DIÂMETRO mm	COMPRIMENTO DE TRABALHO mm	COMPRIMENTO TOTAL mm	DIÂMETRO DA HASTE mm	EAN	PACK DE DISTRIBUIDOR	PACK DE CLIENTE	TABELA ACESSÓRIOS SEM IVA
10501894	3,0	40	70	CIL COMO Ø	5709131008095	200	10	3,06 €
10501895	3,5	40	75	CIL COMO Ø	5709131008101	200	10	3,08 €
10501896	4,0	45	80	CIL COMO Ø	5709131008118	200	10	3,21 €
10501897	5,0	50	90	CIL COMO Ø	5709131008163	200	10	3,32 €
10501901	6,0	60	100	CIL COMO Ø	5709131008231	200	10	3,71 €
10501902	6,0	115	160	CIL COMO Ø	5709131008255	200	10	5,07 €
10501903	6,5	60	105	CIL COMO Ø	5709131008293	200	10	4,01 €
10501905	7,0	60	110	CIL COMO Ø	5709131008323	200	10	4,05 €
10501907	8,0	70	120	CIL COMO Ø	5709131008378	200	10	4,26 €
10501908	8,0	130	200	CIL COMO Ø	5709131008392	100	10	6,79 €
10501911	10,0	70	140	CIL COMO Ø	5709131008460	200	10	4,99 €
10501912	10,0	130	200	CIL COMO Ø	5709131008491	100	10	8,58 €
10501914	12,0	105	160	10	5709131008552	50	10	6,91 €
10501915	13,0	100	160	10	5709131008606	50	10	8,98 €
10501916	14,0	100	160	10	5709131008613	50	10	10,98 €

PARA PERFURAR COM PERCUSSÃO em materiais muito duros como o granito
PONTA DE CARBONETO EXTREMAMENTE DURA E RESISTENTE AO DESGASTE garante até 40% mais de perfurações em comparação com as brocas de construção convencionais
OS PROFISSIONAIS DE ALVENARIA preferem-na para usar com berbequins com percussão em pedra natural, como o granito
ARESTAS DE CORTE COM DESENHO ESPECIAL significam uma maior durabilidade, com um aumento de 50% dos orifícios precisamente perfurados por cada broca



10501901

JOGOS DE BROCAS SERIE GRANITE

REFERÊNCIA	DESCRIÇÃO	EAN	PACK DE DISTRIBUIDOR	PACK DE CLIENTE	TABELA ACESSÓRIOS SEM IVA
10501917	Jogo serie Granite, 5 uds.: 4/5/6/8/10 mm	5709131248187	48	6	18,38 €



10501917

BROCAS PARA VIDRO E AZULEJO

PARA PERFURAR VIDRO, AZULEJO E CERÂMICA

A ponta de carboneto em forma de ponta de lança permite realizar orifícios limpos e redondos minimizando a probabilidade de lascas o vidro, os azulejos ou o material cerâmico.

CONSELHOS ÚTEIS:

1. Perfure a baixa velocidade
2. Alta pressão
3. Sem percussão
4. Não indicado para utilização em vidro ou porcelana endurecidos



REFERÊNCIA	DESCRIÇÃO	EAN	PACK DE DISTRIBUIDOR	PACK DE CLIENTE	TABELA ACESSÓRIOS SEM IVA
10507903	Brocas para Vidro e Ladrilho 4 mm	5706915079036	200	10	3,64 €
10507904	Brocas para Vidro e Ladrilho 5 mm	5706915079043	200	10	3,72 €
10507905	Brocas para Vidro e Ladrilho 6 mm	5706915079050	200	10	3,95 €
10507906	Brocas para Vidro e Ladrilho 7 mm	5706915079067	200	10	4,31 €
10507907	Brocas para Vidro e Ladrilho 8 mm	5706915079074	200	10	4,49 €
10507909	Brocas para Vidro e Ladrilho 10 mm	5706915079098	200	10	5,97 €



10507912

JOGO BROCAS PARA VIDRO E LADRILHO

REFERÊNCIA	DESCRIÇÃO	EAN	PACK DE DISTRIBUIDOR	PACK DE CLIENTE	TABELA ACESSÓRIOS SEM IVA
10507912	Jogo de brocas para vidro e ladrilho, 5 uds.: 4/5/6/8/11 mm	5706915079128	120	5	19,62 €

BROCAS DE DIAMANTE

PARA CORTES RÁPIDOS, SUAVES EM TODO O TIPO DE LADRILHOS, DE QUALQUER GRAU DE DUREZA.



10507896



REFERÊNCIA	DESCRIÇÃO	EAN	PACK DE DISTRIBUIDOR	PACK DE CLIENTE	TABELA ACESSÓRIOS SEM IVA
10507892	Broca diamante 5 mm	5706915078923	60	1	22,80 €
10507893	Broca diamante 6 mm	5706915078930	60	1	23,97 €
10507894	Broca diamante 7 mm	5706915078947	60	1	24,79 €
10507895	Broca diamante 8 mm	5706915078954	60	1	25,36 €
10507896	Broca diamante 10 mm	5706915078961	60	1	25,99 €
10507897	Broca diamante 12 mm	5706915078978	60	1	30,18 €

CONSELHOS ÚTEIS:

1. Perfurar com água aumenta a vida útil da ferramenta.
2. Não exerça demasiada pressão sobre a ferramenta, deixe-a trabalhar.
3. Abane suavemente para permitir que os resíduos desprendidos saiam.
4. Velocidade de corte: 2700 RPM.
5. Sem percussão.



A broca tem de começar a girar antes de entrar em contacto com a superfície. Para evitar que a broca deslize, comece com um ângulo de 45°.



Após começar a perfurar o orifício, eleve gradualmente o berbequim até ficar na vertical.



Enquanto perfura, execute um movimento oscilante.

REMOVEDOR DE CIMENTO

O removedor de cimento foi desenhado para substituir os tradicionais métodos de remoção de cimento, como os cinzeis para argamassas e os discos de corte elétricos. O removedor de cimento é mais rápido e menos intrusivo nos trabalhos de assentamento de pavimentos e, ao contrário de outros métodos, é tão eficiente tanto na vertical como na horizontal. As lâminas devem usar-se com um adaptador (10507234) e um maço angulado.



REFERÊNCIA	DESCRIÇÃO	EAN	PACK DE DISTRIBUIDOR	PACK DE CLIENTE	TABELA ACESSÓRIOS SEM IVA
10507229	8,0 x 20/40 mm, lâmina de 3 fios, (2 unids.)	5706915072297	50	5	22,36 €
10507230	10,0 x 20/40 mm, lâmina de 3 fios, (2 unids.)	5706915072303	50	5	22,53 €
10507232	8,0 x 20/40 mm, lâmina de 4 fios, (2 unids.)	5706915072327	50	5	22,86 €
10507233	10,0 x 20/40 mm, lâmina de 4 fios, (2 unids.)	5706915072334	50	5	22,93 €
10507234	Adaptador	5706915072341	50	5	11,27 €
10502880	Placa de base U500	5709131266488	15	1	49,47 €
10507267	Estojo, 8 mm 1 unid., placa de base 2 unids., lâmina de 3 fios de 8,0 mm, adaptador 1 unid.	5706915072679	15	1	82,58 €
10507268	Estojo, 10 mm 1 unid., placa de base 2 unids., lâmina de 3 fios de 10 mm, adaptador 1 unid.	5706915072686	15	1	83,03 €

M-SYSTEM



COMO FUNCIONA

1. Puxe a haste para trás e comece a perfurar.
O novo desenho da ponta de carboneto da IRWIN® garante um início fácil em fibrocimento.
2. Depois de perfurar, puxe atrás da broca piloto e insira um parafuso hexagonal sem trocar de ferramenta.
3. Mola especial para manter o parafuso na devida posição antes da fixação.
Não são necessários adaptadores nem ferramentas elétricas adicionais para aplicações de instalação de telhados.
Para um trabalho mais prático e seguro.

REFERÊNCIA	DESCRIÇÃO	EAN	PACK DE DISTRIBUIDOR	PACK DE CLIENTE	TABELA ACESSÓRIOS SEM IVA
10507590	M-System 8 mm	5706915075908	30	5	23,75 €
10502865	M-System 11 mm	5709131054276	15	1	24,31 €

DESENHO DE FERRAMENTA 2 EM 1 para uma fixação fácil e rápida de fibrocimento e outros materiais similares utilizados em telhados e painéis
PONTA DE CARBONETO MELHORADA garante uma perfuração simples
MOLA ESPECIAL que mantém o parafuso na devida posição antes da fixação

IRWIN®



DESENHADAS PARA CONTROLAR A PRECISÃO E A VELOCIDADE

A linha de brocas para metais IRWIN® oferece uma solução para cada aplicação. Cada uma das brocas para metal é constituída por aço de alta velocidade com ponta e espiral de corte de alta precisão, o que garante uma grande durabilidade e qualidade.

- COMPRIMENTO TOTAL:** O comprimento da ponta até ao outro extremo da broca
- ÂNGULO DA PONTA:** O ângulo das arestas de corte
- DIÂMETRO DE PERFURAÇÃO:** O diâmetro de corte da broca
- COMPRIMENTO DA HASTE:** O extremo da broca que sustem e fixa o berbequim
- COMPRIMENTO DE TRABALHO:** O comprimento da ponta até ao final das ranhuras

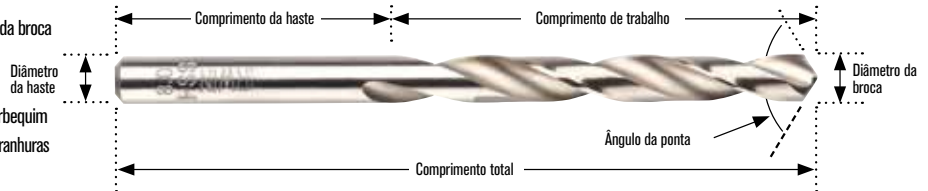

GEOMETRIA DA PONTA

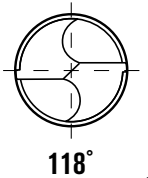

118°

PONTA STANDARD DE 118°

- Para perfurar em aços com e sem liga, metais não ferrosos, ferro forjado e plásticos duros
- Pode afiar-se com facilidade
- Requer uma maior pressão de impulsão
- Ideal para berbequins estacionários

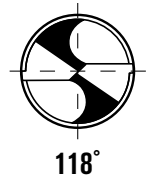

118°

PONTA DIVIDIDA DE 118°

- Para perfurar em aços com e sem liga, metais não ferrosos, ferro forjado e plásticos duros
- Excelente centragem
- Requer menos esforço e pressão de impulsão

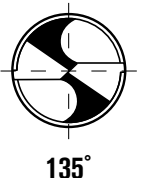

135°

PONTA DIVIDIDA DE 135°

- Para perfurar em aço de alta resistência e aços de alta liga
- Excelente centragem
- Requer menos esforço e pressão de impulsão

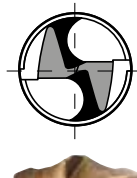

PONTA TURBOMAX® JET

- Especificamente desenhada para berbequins portáteis
- Centragem excelente, não resvala em superfície alguma
- Com afiamento de precisão, para manter o fio durante mais tempo e perfurar com maior rapidez



BROCAS HSS



HSS TURBOMAX



HSS TITANIUM



HSS COBALT



HSS PRO

BROCAS ESPECIALIZADAS



BROCAS CÔNICAS ESCALONADAS



TCT

TURBOMAX™ HSS

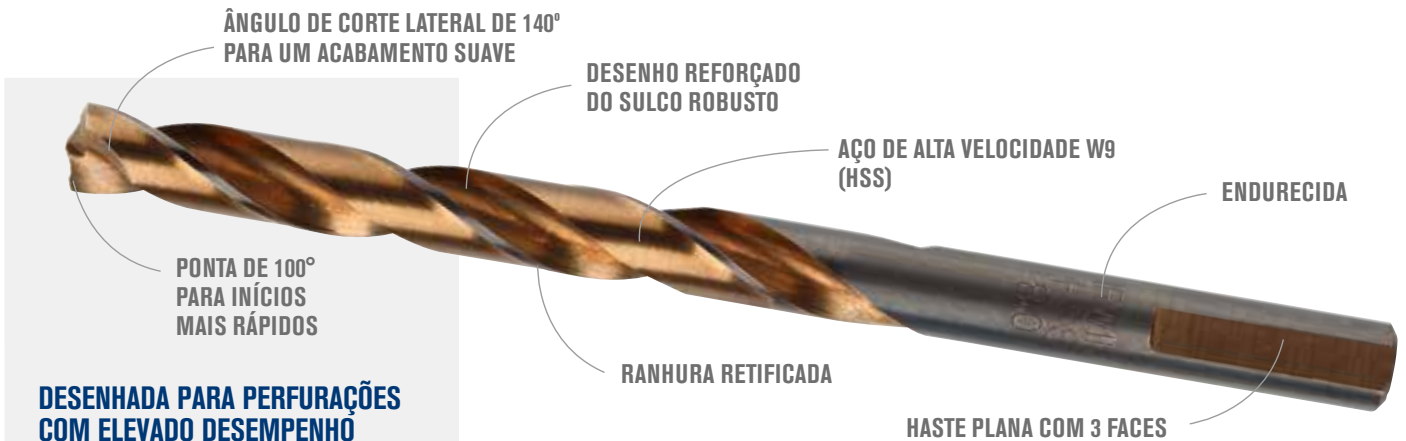

DESENHADA PARA PERFURAÇÕES COM ELEVADO DESEMPENHO

As brocas Turbomax™ foram desenhadas para realizar devidamente perfurações de elevado desempenho em todo o tipo de metais, madeiras e plásticos. Indicadas para aço inoxidável, embora a série HSS Cobalt (pág. 122) tenha sido especificamente desenhada para tal. O aço inoxidável deverá ser sempre utilizado com refrigerante.



1. PONTA DE 100° PARA INÍCIOS MAIS RÁPIDOS

Centragem e guia de máxima precisão
A broca não dança nem sai, mesmo em superfícies curvas
Não é necessário marcar o centro.

2. ÂNGULO DE CORTE LATERAL DE 140° PARA UM ACABAMENTO SUAVE

Perfura orifícios perfeitamente circulares com orifícios de saída limpos, e as rebarbas são mínimas
Não há acumulação e formação de múltiplas camadas de material fino.

3. RANHURA RETIFICADA

Ranhura retificada de qualidade industrial para perfurar com máxima precisão e retirar rapidamente os resíduos.

4. DESENHO REFORÇADO DO SULCO ROBUSTO

Confere mais força e resistência, sem ruturas.

5. AÇO DE ALTA VELOCIDADE W9 (HSS)

Para corte mais afiados e uma excelente resistência térmica.

6. ENDURECIDA

Magnífica resistência ao desgaste. Dureza de 63-66 HRC.

7. HASTE PLANA COM 3 FACES

Evita que a broca deslize no adaptador de brocas
Evita danos ao perfurar causados pelo deslize da broca
Fixação firme e segura da broca, sobretudo ao usar um adaptador de broca sem chave.



PONTA JET COM UM DESENHO REVOLUCIONÁRIO

Centragem automática, não patina em superfície alguma

BROCAS TURBOMAX™ HSS

REFERÊNCIA	DIÂMETRO mm	COMPRIMENTO DE TRABALHO mm	COMPRIMENTO TOTAL mm	UNIDADES POR PACK	EAN	PACK DE DISTRIBUIDOR	PACK DE CLIENTE	TABELA ACESSÓRIOS SEM IVA
10502202	1,0	12	34	2	5709131232889	50	10	2,18 €
10502203	1,5	18	40	2	5709131232902	50	10	2,37 €
10502204	2,0	24	49	2	5709131232926	50	10	2,48 €
10502205	2,5	30	57	2	5709131232940	50	10	2,59 €
10502206	3,0	33	61	1	5709131232964	50	10	2,59 €
10502208	3,2	36	65	1	5709131233008	50	10	2,82 €
10502209	3,3	36	65	1	5709131233046	50	10	2,82 €
10502210	3,5	39	70	1	5709131233060	50	10	2,95 €
10502211	4,0	43	75	1	5709131233084	50	10	3,14 €
10502212	4,1	43	75	1	5709131233107	50	10	3,15 €
10502213	4,2	43	75	1	5709131233121	50	10	3,20 €
10502215	4,5	47	80	1	5709131233145	50	10	3,27 €
10502216	4,8	52	86	1	5709131233169	50	10	3,61 €
10502217	4,9	52	86	1	5709131233183	50	10	3,61 €
10502218	5,0	52	86	1	5709131233206	50	10	3,61 €
10502220	5,5	57	93	1	5709131233244	50	10	3,94 €
10502221	6,0	57	93	1	5709131233268	50	10	3,98 €
10502222	6,5	63	101	1	5709131233282	50	10	4,42 €
10502223	7,0	69	109	1	5709131233305	50	10	5,02 €
10502224	7,5	69	109	1	5709131233329	50	10	5,69 €
10502225	8,0	75	117	1	5709131233367	50	10	5,87 €
10502226	8,5	75	117	1	5709131233381	50	10	6,87 €
10502227	9,0	81	125	1	5709131233404	50	10	7,66 €
10502228	9,5	81	125	1	5709131233428	50	10	8,53 €
10502229	10,0	87	133	1	5709131233442	50	10	9,40 €
10502230	11,0	94	142	1	5709131233466	30	10	11,17 €
10502231	12,0	101	151	1	5709131233480	30	10	13,56 €
10502232	13,0	101	151	1	5709131233503	30	10	14,01 €



10502225



10502234



10502233

JOGOS DE BROCAS TURBOMAX™ HSS

REFERÊNCIA	DESCRIÇÃO	EAN	PACK DE DISTRIBUIDOR	PACK DE CLIENTE	TABELA ACESSÓRIOS SEM IVA
10502234	Jogo serie Turbomax HSS, 5 uds.: 4/5/6/8/10 mm	5709131266167	48	6	24,70 €
IW3031503	Jogo serie HSS Turbomax, 15 uds.: 1,5 - 10,0 mm	5054905247812	5	5	63,87 €

HSS COBALT

PONTA DIVIDIDA DE 135°
RETIFICADA

RANHURA RETIFICADA
DE QUALIDADE
INDUSTRIAL

HASTE DA BROCA COM
LIGA DE COBALTO

DESENHADA PARA PERFURAR AÇO
INOXIDÁVEL



ACABAMENTO TEMPERADO E
DOURADO DA SUPERFÍCIE

- 1. PONTA DIVIDIDA DE 135° RETIFICADA**
Garante uma centragem perfeita e reduz a pressão durante a perfuração.
- 2. RANHURA RETIFICADA DE QUALIDADE INDUSTRIAL**
Para perfurar com máxima precisão e remover rapidamente os detritos.
- 3. HASTE DA BROCA COM LIGA DE COBALTO**
Fabricada com aço HSS de alta qualidade que contém 5% de cobalto (Co). Os 5% de cobalto adicionado melhora a dureza (resistência ao calor) e resistência à abrasão da broca e prolonga significativamente a vida útil da mesma.
- 4. ACABAMENTO TEMPERADO E DOURADO DA SUPERFÍCIE**
Para maior durabilidade.

BROCAS HSS COBALT - DIN 338



REFERÊNCIA	DIÂMETRO mm	COMPRIMENTO DE TRABALHO mm	COMPRIMENTO TOTAL mm	UNIDADES POR PACK	EAN	PACK DE DISTRIBUIDOR	PACK DE CLIENTE	TABELA ACESSÓRIOS SEM IVA
10502542	3,0	33	61	1	5709131282693	200	10	1,57 €
10502544	3,2	36	65	1	5709131282778	200	10	1,67 €
10502546	3,5	39	70	1	5709131282853	200	10	1,87 €
10502547	4,0	43	75	1	5709131282891	200	10	2,09 €
10502549	4,2	43	75	1	5709131282976	200	10	2,41 €
10502551	4,5	47	80	1	5709131283058	200	10	2,43 €
10502554	5,0	52	86	1	5709131283171	200	10	2,79 €
10502556	5,5	57	93	1	5709131283256	200	10	3,38 €
10502557	6,0	57	93	1	5709131283294	200	10	3,63 €
10502558	6,5	63	101	1	5709131283331	100	10	4,22 €
10502559	7,0	69	109	1	5709131283379	100	10	4,85 €
10502560	7,5	69	109	1	5709131283416	100	10	4,85 €
10502561	8,0	75	117	1	5709131283454	100	10	6,08 €
10502562	8,5	75	117	1	5709131283492	100	10	6,27 €
10502563	9,0	81	125	1	5709131283539	100	10	7,27 €
10502564	9,5	81	125	1	5709131283577	100	10	7,47 €
10502565	10,0	87	133	1	5709131283614	100	10	8,66 €
10502566	11,0	94	142	1	5709131283652	50	10	12,03 €
10502567	12,0	101	151	1	5709131283690	50	10	14,47 €
10502568	13,0	101	151	1	5709131283737	50	10	18,87 €

10502561

ESTOJOS DE BROCAS HSS COBALT - DIN 338 - EMBALAGEM INDUSTRIAL

REFERÊNCIA	DIÂMETRO mm	COMPRIMENTO DE TRABALHO mm	COMPRIMENTO TOTAL mm	UNIDADES POR PACK	EAN	PACK DE DISTRIBUIDOR	PACK DE CLIENTE	TABELA ACESSÓRIOS SEM IVA
10502515	3,0	33	61	10	5706915000535	50	1	13,37 €
10502517	3,2	36	65	10	5706915000573	50	1	14,16 €
10502519	3,5	39	70	10	5706915000610	50	1	15,92 €
10502520	4,0	43	75	10	5706915000634	50	1	17,77 €
10502522	4,2	43	75	10	5706915000672	50	1	20,50 €
10502524	4,5	47	80	10	5706915000719	50	1	20,67 €
10502527	5,0	52	86	10	5706915000771	50	1	23,75 €
10502529	5,5	57	93	10	5706915000818	20	1	28,77 €
10502530	6,0	57	93	10	5706915000832	50	1	30,88 €
10502531	6,5	63	101	10	5706915000856	20	1	35,89 €
10502532	7,0	69	109	10	5706915000894	20	1	41,26 €
10502533	7,5	69	109	5	5706915000870	40	1	29,12 €
10502534	8,0	75	117	5	5706915000917	40	1	36,45 €
10502535	8,5	75	117	5	5706915000931	40	1	37,63 €
10502536	9,0	81	125	5	5706915000955	40	1	43,59 €
10502537	9,5	81	125	5	5706915000979	40	1	44,84 €
10502538	10,0	87	133	5	5706915000993	40	1	51,98 €
10502539	11,0	94	142	5	5706915001013	20	1	72,16 €
10502540	12,0	101	151	5	5706915001037	20	1	86,82 €
10502541	13,0	101	151	5	5706915001051	20	1	113,21 €

JOGOS DE BROCAS HSS PRO COBALT



10502570



10502569



10503730



IW3036501

REFERÊNCIA	DESCRIÇÃO	EAN	PACK DE DISTRIBUIDOR	PACK DE CLIENTE	TABELA ACESSÓRIOS SEM IVA
10502570	Jogo serie HSS Cobalt, 5 uds.: 4/5/6/8/10mm	5709131282464	48	6	25,37 €
10502569	Jogo serie HSS Cobalt, 19 uds. en estajo de metal: 1,0 - 10,0mm en incrementos de 0,5mm	5709131282433	25	5	77,83 €
10503730	Jogo serie HSS Cobalt, 25 uds. en estajo de metal: 1,0 - 13,0mm en incrementos de 0,5mm	5706915037302	4	1	150,73 €
IW3031505	Jogo de Brocas Mixto 14 uds.: Brocas HSS Cobalto 2/3/3.5/4/6/8mm, Brocas para alveneria 4/5/6/8mm, Brocas para madeira 3/4/6/8mm	5054905247829	5	5	36,26 €
IW3036501	Jogo HSS-E Cobalto 15 uds: 1.5 - 10mm	5054905247836	5	5	56,30 €

HSS TITANIUM

PONTA DIVIDIDA DE 135°
RETIFICADA

VELOCIDADE E
ALIMENTAÇÃO

HASTE DE AÇO DE ALTA QUALIDADE
COM REVESTIMENTO DE NITRETO
DE TITÂNIO (TiN)

REVESTIMENTO EM TITÂNIO
PARA MENOR TEMPERATURA

RANHURA RETIFICADA
INDUSTRIAL

RÁPIDA E PRECISA



1. PONTA DIVIDIDA DE 135° RETIFICADA

Garante uma centragem perfeita e reduz a pressão durante a perfuração.

2. RANHURA RETIFICADA DE QUALIDADE INDUSTRIAL

Para perfurar com máxima precisão e remover rapidamente os detritos.

3. HASTE DE AÇO DE ALTA QUALIDADE COM REVESTIMENTO DE NITRETO DE TITÂNIO (TiN)

Resiste ao calor e à fricção, oferecendo uma vida útil até seis vezes superior à das brocas de metal standard.

O revestimento de TiN tem uma dureza aproximada de 80 HRC e é muito resistente ao desgaste

O TiN tem um coeficiente de fricção muito baixo. Como resultado, requer menos potência e gera menos calor durante a perfuração.

4. VELOCIDADE E ALIMENTAÇÃO

Em comparação com as brocas tradicionais helicoidais de HSS, é possível aumentar a velocidade em 40 - 60% e a alimentação em 10 - 20% sem reduzir de forma significativa a vida útil da broca.

5. MENOS CALOR

O TiN é também um condutor de calor muito pobre, por isso o calor gerado durante o trabalho de perfuração é derivado para os fragmentos desprendidos e para o refrigerante e assim a broca absorve menos.



10502595

REFERÊNCIA	DIÂMETRO mm	COMPRIMENTO DE TRABALHO mm	COMPRIMENTO TOTAL mm	UNIDADES POR PACK	EAN	PACK DE DISTRIBUIDOR	PACK DE CLIENTE	TABELA ACESSÓRIOS SEM IVA
10502572	1,0	12	34	2	5709131282556	200	10	0,88 €
10502573	1,5	18	40	2	5709131282594	200	10	0,82 €
10502574	2,0	24	49	2	5709131282631	200	10	0,75 €
10502575	2,5	30	57	2	5709131282679	200	10	0,82 €
10502576	3,0	33	61	1	5709131282716	200	10	0,88 €
10502578	3,2	36	65	1	5709131282792	200	10	0,93 €
10502579	3,3	36	65	1	5709131282839	200	10	0,93 €
10502580	3,5	39	70	1	5709131282877	200	10	1,05 €
10502581	4,0	43	75	1	5709131282914	200	10	1,21 €
10502582	4,1	43	75	1	5709131282952	200	10	1,21 €
10502583	4,2	43	75	1	5709131282990	200	10	1,36 €
10502585	4,5	47	80	1	5709131283072	200	10	1,36 €
10502586	4,8	52	86	1	5709131283119	200	10	1,59 €
10502588	5,0	52	86	1	5709131283195	200	10	1,59 €
10502590	5,5	57	93	1	5709131283270	200	10	1,93 €
10502591	6,0	57	93	1	5709131283317	200	10	2,05 €
10502592	6,5	63	101	1	5709131283355	100	10	2,41 €
10502593	7,0	69	109	1	5709131283393	100	10	2,75 €
10502594	7,5	69	109	1	5709131283430	100	10	2,75 €
10502595	8,0	75	117	1	5709131283478	100	10	3,47 €
10502596	8,5	75	117	1	5709131283515	100	10	3,54 €
10502597	9,0	81	125	1	5709131283553	100	10	4,08 €
10502598	9,5	81	125	1	5709131283591	100	10	4,22 €
10502599	10,0	87	133	1	5709131283638	100	10	4,91 €
10502600	11,0	94	142	1	5709131283676	50	10	6,82 €
10502601	12,0	101	151	1	5709131283713	50	10	8,20 €
10502602	13,0	101	151	1	5709131283751	50	10	8,54 €

JOGOS BROCAS HSS TITANIUM

REFERÊNCIA	DESCRIÇÃO	EAN	PACK DE DISTRIBUIDOR	PACK DE CLIENTE	TABELA ACESSÓRIOS SEM IVA
10502604	Jogo serie HSS Titanium, 5 uds.: 4/5/6/8/10 mm	5709131282471	48	6	12,49 €
10502603	Jogo serie HSS Titanium, 19 uds. en estajo de metal: 1,0 - 10,0 mm en incrementos de 0,5 mm	5709131282440	25	5	39,34 €



IW3038501

HSS PRO



A HSS PRO é uma broca helicoidal de qualidade industrial com um fantástico desempenho e uma elevada durabilidade. Foi desenhada para perfurar aço e aço moldado, aço com liga e sem liga, ferro fundido, metais não ferrosos, plásticos e outros materiais. A ponta dividida de 118° permite uma centragem perfeita ao perfurar e uma velocidade de perfuração superior. Requer menos pressão de impulso do que as brocas HSS standard biseladas.

RESISTÊNCIA E PRECISÃO PARA UTILIZADORES PROFISSIONAIS
Desenhada para perfurar uma ampla gama de materiais.

- PONTA DIVIDIDA DE 118°**
Com maior desempenho e uma centragem muito boa Perforação de precisão, sem necessidade de realizar uma perfuração prévia ou utilizar uma broca piloto Penetra rapidamente
Requer menos esforço e pressão de impulso.
- GRANDE RESISTÊNCIA**
Para baixo risco de rutura inclusive ao perfurar com diâmetros menores devido a uma elevada elasticidade.
- ÓTIMO DESEMPENHO DE PERFURAÇÃO**
Mesmo em condições de trabalho pouco favoráveis.
- GRANDE PRECISÃO**
Baixos limites de tolerância e alta concentricidade para máxima precisão.
- AÇO DA MELHOR LIGA**
Elevado desempenho, aço de alta velocidade.

40% MAIS ORIFÍCIOS*
* Em comparação com a versão anterior

GAMA DE BROCAS SERIE HSS PRO

As brocas HSS PRO estão disponíveis para uma ampla gama de aplicações: a série de brocas industriais DIN 338, a série de brocas compridas DIN 340 e a série de brocas curtas de dupla ponta.

DIN 338		A série DIN 338, ideal para diversas aplicações industriais e comerciais em aço sem liga, metais não ferrosos, ferro fundido e plásticos.
DIN 340		A série de brocas compridas DIN 340 é mais indicada para perfurar orifícios profundos e em perfis ocos.
Dupla ponta		A série de dupla ponta foi especificamente desenhada para perfurar materiais finos, como chapas de metal, chapas de aço planas e perfis. É perfeita para berbequins de mão.

BROCAS HSS PRO - DIN 338



FABRICADA SEGUNDO AS NORMAS DIN 338 ideal para diversas aplicações industriais e comerciais
PONTA DIVIDIDA DE 118° para um desempenho melhorado e uma excelente centragem
ACABAMENTO SUPERFICIAL prateado esmaltado



10502393

REFERÊNCIA	DIÂMETRO mm	COMPRIMENTO DE TRABALHO mm	COMPRIMENTO TOTAL mm	UNIDADES POR PACK	EAN	PACK DE DISTRIBUIDOR	PACK DE CLIENTE	TABELA ACESSÓRIOS SEM IVA
10502376	1,0	12	34	3	5709131104674	200	10	1,44 €
10502377	1,5	18	40	3	5709131104865	200	10	1,46 €
10502378	2,0	24	49	3	5709131105084	200	10	1,50 €
10502379	2,5	30	57	3	5709131105251	200	10	1,55 €
10502380	3,0	33	61	3	5709131105466	200	10	1,66 €
10502381	3,2	36	65	2	5709131105589	200	10	1,71 €
10502382	3,3	36	65	2	5709131105657	200	10	1,71 €
10502383	3,5	39	70	2	5709131105732	200	10	1,76 €
10502384	4,0	43	75	2	5709131105930	200	10	1,82 €
1863343	4,1	43	75	2	5706918633433	200	10	1,91 €
10502385	4,2	43	75	2	5709131106050	200	10	1,91 €
10502386	4,5	47	80	2	5709131106166	200	10	1,97 €
1863344	4,8	52	86	2	5706918633440	200	10	2,02 €
10502387	5,0	52	86	2	5709131106371	200	10	2,12 €
10502388	5,5	57	93	1	5709131106555	200	10	2,16 €
10502389	6,0	57	93	1	5709131106753	200	10	2,21 €
10502390	6,5	63	101	1	5709131106944	200	10	2,27 €
10502391	7,0	69	109	1	5709131107101	100	10	2,43 €
10502392	7,5	69	109	1	5709131107279	100	10	2,54 €
10502393	8,0	75	117	1	5709131107477	100	10	3,03 €
10502394	8,5	75	117	1	5709131107668	100	10	3,55 €
10502395	9,0	81	125	1	5709131107842	100	10	3,76 €
10502396	9,5	81	125	1	5709131108016	100	10	4,01 €
10502397	10,0	87	133	1	5709131108207	100	10	4,50 €

BROCAS HSS PRO DE HASTE REDUZIDA - DIN 338



REFERÊNCIA	DIÂMETRO mm	COMPRIMENTO DE TRABALHO mm	COMPRIMENTO TOTAL mm	UNIDADES POR PACK	EAN	PACK DE DISTRIBUIDOR	PACK DE CLIENTE	TABELA ACESSÓRIOS SEM IVA
10502399	11,0	94	142	10mm	5709131108597	50	10	5,71 €
10502401	12,0	101	151	10mm	5709131108948	50	10	7,23 €
10502402	12,5	101	151	10mm	5709131109099	50	10	7,81 €
10502403	13,0	101	151	10mm	5709131109266	50	10	8,48 €
10502404	13,5	108	160	10mm	5709131109402	50	10	8,79 €
10502405	14,0	108	160	10mm	5709131109471	50	10	9,63 €
10502406	14,5	114	169	10mm	5709131109570	25	5	10,86 €
10502407	15,0	114	169	10mm	5709131109662	25	5	11,90 €
10502408	15,5	120	178	10mm	5709131109730	25	5	12,62 €
10502409	16,0	120	178	10mm	5709131109822	25	5	13,24 €
10502410	16,5	125	184	13mm	5709131109921	25	5	14,07 €
10502411	17,0	125	184	13mm	5709131109990	25	5	16,72 €
10502412	17,5	130	191	13mm	5709131110064	25	5	18,11 €
10502413	18,0	130	191	13mm	5709131110132	25	5	20,18 €
10502414	18,5	135	198	13mm	5709131110200	25	5	21,58 €
10502415	19,0	135	198	13mm	5709131110286	25	5	23,48 €
10502417	20,0	140	205	13mm	5709131110439	25	5	25,76 €



IW3031501

JOGOS DE BROCAS SERIE HSS PRO

REFERÊNCIA	DESCRIÇÃO	EAN	PACK DE DISTRIBUIDOR	PACK DE CLIENTE	TABELA ACESSÓRIOS SEM IVA
10502499	Jogo serie HSS Pro, 5 uds.: 4/5/6/8/10 mm	5709131282457	48	6	14,18 €
IW3031501	Jogo serie HSS Pro, 15 uds.: 1.5/2/2.5/3/3.5/4/4.5/5/5.5/6/6.5/7/8/9/10mm	5054905247805	5	5	27,66 €
IW3038501	Juego HSS-Pro Titanium, 15 uds.: 1.5/2/2.5/3/3.5/4/4.5/5/5.5/6/6.5/7/8/9/10mm	5054905247843	5	5	31,46 €
10502500	Jogo serie HSS Pro, 19 uds. en estuche de metal: 1,0 - 10,0 mm en incrementos de 0,5 mm	5709131284628	20	5	30,72 €
10502504	Jogo serie HSS Pro, 25 uds. en estuche de metal: 1,0 - 13,0 mm en incrementos de 0,5 mm	5709131284659	16	4	58,72 €

BROCAS PARA METAIS

ESTOJOS DE BROCAS HSS PRO - DIN 338



REFERÊNCIA	DIÂMETRO mm	COMPRIMENTO DE TRABALHO mm	COMPRIMENTO TOTAL mm	UNIDADES POR PACK	EAN	PACK DE DISTRIBUIDOR	PACK DE CLIENTE	TABELA ACESSÓRIOS SEM IVA
10502241	1,0	12	34	10	5709131036043	50	1	4,33 €
10502246	1,5	18	40	10	5709131036210	50	1	4,37 €
10502251	2,0	24	49	10	5709131036401	50	1	4,37 €
10502256	2,5	30	57	10	5709131036562	50	1	4,79 €
10502261	3,0	33	61	10	5709131036746	50	1	5,11 €
10502266	3,5	39	70	10	5709131036968	50	1	8,35 €
10502271	4,0	43	75	10	5709131231202	50	1	8,68 €
10502273	4,2	43	75	10	5709131037231	50	1	9,39 €
10502276	4,5	47	80	10	5709131037316	50	1	9,77 €
10502279	4,8	52	86	10	5709131037439	50	1	10,15 €
10502281	5,0	52	86	10	5709131037491	50	1	10,57 €
10502283	5,2	52	86	10	5709131037606	50	1	22,85 €
10502286	5,5	57	93	10	5709131037668	50	1	23,76 €
10502291	6,0	57	93	10	5709131037835	50	1	24,72 €
10502296	6,5	63	101	10	5709131038016	20	1	25,70 €
10502301	7,0	69	109	10	5709131038153	20	1	26,73 €
10502306	7,5	69	109	5	5709131038306	40	1	13,90 €
10502311	8,0	75	117	5	5709131038474	40	1	14,46 €
10502316	8,5	75	117	5	5709131038658	40	1	15,04 €
10502321	9,0	81	125	5	5709131038818	40	1	15,64 €
10502326	9,5	81	125	5	5709131038962	40	1	16,26 €
10502331	10,0	87	133	5	5709131039129	40	1	16,91 €
10502336	10,5	87	133	5	5709131039297	20	1	17,85 €
10502341	11,0	94	142	5	5709131039433	20	1	27,05 €
10502346	11,5	94	142	5	5709131039587	20	1	27,05 €
10502351	12,0	101	151	5	5709131039723	20	1	28,95 €
10502356	12,5	101	151	5	5709131039877	20	1	30,98 €
10502361	13,0	101	151	5	5709131040002	20	1	37,53 €
10502363	14,0	108	160	1	5709131040163	25	1	8,20 €
10502365	15,0	114	169	1	5709131040262	25	1	9,62 €
10502367	16,0	120	178	1	5709131040354	25	1	12,74 €
10502371	18,0	130	191	1	5709131040545	25	1	16,39 €
10502375	20,0	140	205	1	5709131040712	25	1	22,82 €



10502311

JOGO DE BROCAS MIXTAS

REFERÊNCIA	DESCRIÇÃO	EAN	PACK DE DISTRIBUIDOR	PACK DE CLIENTE	TABELA ACESSÓRIOS SEM IVA
10502503	Mala HSS: 1.0-10.0/5.0mm	5709131264668	5	1	189,15 €



10502503

BROCAS COMPRIDAS HSS PRO - DIN 340



REFERÊNCIA	DIÂMETRO mm	COMPRIMENTO DE TRABALHO mm	COMPRIMENTO TOTAL mm	UNIDADES POR PACK	EAN	PACK DE DISTRIBUIDOR	PACK DE CLIENTE	TABELA ACESSÓRIOS SEM IVA
1863347	3,0	70	110	1	5706918633471	200	10	2,04 €
1863348	4,0	80	120	1	5706918633488	200	10	2,32 €
1863349	5,0	90	135	1	5706918633495	200	10	2,82 €
1863350	6,0	95	140	1	5706918633501	200	10	3,29 €
1863361	8,0	105	160	1	5706918633617	100	10	5,14 €
1863362	10,0	115	175	1	5706918633624	100	10	6,01 €

FABRICADA SEGUNDO AS NORMAS DIN 340 para perfurar orifícios profundos e em perfis ocos
PONTA DIVIDIDA DE 118° para um desempenho melhorado e uma excelente centragem
ACABAMENTO SUPERFICIAL prateado esmaltado
À VENDA em embalagens individuais

ESTOJOS DE BROCAS COMPRIDAS HSS PRO - DIN 340

REFERÊNCIA	DIÂMETRO mm	COMPRIMENTO DE TRABALHO mm	COMPRIMENTO TOTAL mm	UNIDADES POR PACK	EAN	PACK DE DISTRIBUIDOR	PACK DE CLIENTE	TABELA ACESSÓRIOS SEM IVA
10502482	2,0	55	85	10	5709131061755	20	1	16,35 €
10502483	2,5	65	100	10	5709131041931	20	1	17,38 €
10502484	3,0	70	110	10	5709131041948	20	1	18,39 €
10503855	3,2	70	110	10	5706915938555	20	1	19,42 €
10502485	3,5	80	120	10	5709131041955	20	1	20,44 €
10502486	4,0	80	120	10	5709131041962	20	1	20,83 €
10503856	4,2	80	120	10	5706915938562	20	1	21,99 €
10502487	4,5	85	130	10	5709131041986	20	1	23,15 €
10502488	5,0	90	135	10	5709131041993	20	1	25,35 €
10502489	5,5	95	140	10	5709131042013	20	1	26,75 €
10502490	6,0	95	140	10	5709131042020	20	1	29,65 €
10502491	6,5	100	150	10	5709131111856	20	1	31,31 €
10502492	7,0	100	150	10	5709131042037	20	1	32,95 €
10502494	8,0	105	160	5	5709131042044	20	1	23,13 €
10502496	9,0	110	170	5	5709131061786	20	1	24,42 €
10502498	10,0	115	175	5	5709131042051	20	1	28,57 €
10503858	12,0	134	205	5	5706915938586	20	1	42,84 €

ESTOJOS DE BROCAS DE DUPLA PONTA HSS PRO



REFERÊNCIA	DIÂMETRO mm	COMPRIMENTO DE TRABALHO mm	COMPRIMENTO TOTAL mm	UNIDADES POR PACK	EAN	PACK DE DISTRIBUIDOR	PACK DE CLIENTE	TABELA ACESSÓRIOS SEM IVA
10502479	3,3	12	49	10	5709131041559	50	1	13,93 €
10502480	4,1	14	56	10	5709131041634	50	1	14,42 €
1868267	4,2	14	56	10	5706918682677	50	1	14,42 €
10502481	4,5	18	62	10	5709131041702	50	1	15,88 €

PONTA DIVIDIDA DE 118° para um desempenho melhorado e uma excelente centragem
ESPECIALMENTE INDICADA para perfurar materiais finos, particularmente para executar trabalhos em carroçarias e orifícios de rebites tubulares
VIDA ÚTIL DUPLICADA comparativamente à broca de ponta simples
DIÂMETROS ADAPTADOS aos rebites cegos mais comuns
ACABAMENTO SUPERFICIAL prateado esmaltado
À VENDA em estojos Quadro



BROCAS CÔNICAS ESCALONADAS

DESENHADAS PARA PERFURAR MATERIAIS FINOS COM PRECISÃO

1. PONTA DE CENTRAGEM AUTOMÁTICA
Não escorrega nem sai, elimina-se o golpe inicial.

2. AÇO CROMO-VANÁDIO
A haste da broca foi endurecida até 56 HRC para maior durabilidade.

3. ARESTA CORTANTE DE RANHURA ÚNICA COM DUPLO RETIFICADO
Para uma capacidade extra na remoção de lascas, na execução de orifícios redondos e oferecer o máximo controlo.

4. IDEAL PARA REALIZAR ORIFÍCIOS EM MATERIAIS FINOS
Inclusive em aço macio, cobre, latão, alumínio, acrílicos, plásticos, madeiras e laminados.

5. HASTE PLANA
Para evitar que a broca saia do adaptador de brocas.

6. TAMANHOS GRAVADOS A LASER
Dentro da ranhura para uma identificação prática e permanente do orifício.

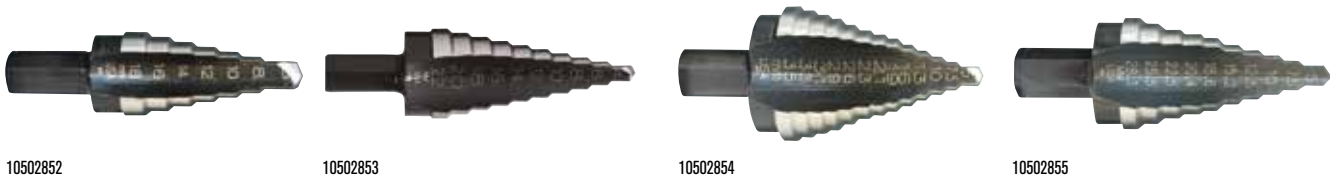

REFERÊNCIA	DESCRIÇÃO	EAN	PACK DE DISTRIBUIDOR	PACK DE CLIENTE	TABELA ACESSÓRIOS SEM IVA
10502853	4M 10 tamanhos de orifício (4 mm - 22 mm), aumentos de 2 mm	38548111049	5	1	59,42 €
10502854	5M 13 tamanhos de orifício (5 mm - 35 mm), aumentos de 2 - 3 mm	38548111056	5	1	93,74 €
10502855	PG29M 10 tamanhos de orifício de 5, 7,5, 10, 12,5, 15,2, 18,6, 20,4, 22,5, 25,5, 28,3 mm	38548111940	5	1	88,34 €

BROCAS TCT

Desenhadas para perfurar materiais duros e abrasivos



BROCAS HSS PRO - DIN 338

PONTA DE CARBONETO RETIFICADA DE QUATRO LADOS para conseguir uma centragem perfeita e exercer menor pressão durante a perfuração
DUPLA RANHURA ULTRA PROFUNDA para obter uma capacidade extra na remoção das lascas
RANHURA REDUZIDA para folga da haste e menor fricção
HASTE DE AÇO CROMO-VANÁDIO endurecida até 56 HRC para maior durabilidade
DEVE UTILIZAR SEMPRE REFRIGERANTE quando perfurar com brocas helicoidais TCT para prolongar a vida útil da broca. Recomendamos utilizar uma emulsão de 3-6 %

REFERÊNCIA	DIÂMETRO mm	COMPRIMENTO DE TRABALHO mm	COMPRIMENTO TOTAL mm	EAN	PACK DE DISTRIBUIDOR	PACK DE CLIENTE	TABELA ACESSÓRIOS SEM IVA
10502618	2,0	24	51	5709131042235	50	10	10,65 €
10502619	2,5	30	57	5709131042372	50	10	11,32 €
10502620	3,0	33	61	5709131042549	50	10	11,43 €
10502622	3,2	39	70	5709131042617	50	10	11,48 €
10502626	3,5	39	70	5709131042723	50	10	11,52 €
10502631	4,0	43	75	5709131042907	50	10	11,58 €
10502636	4,5	47	80	5709131043089	50	10	11,69 €
10502641	5,0	52	86	5709131043270	50	10	11,93 €
10502646	5,5	57	93	5709131043461	50	10	12,04 €
10502651	6,0	57	93	5709131043645	50	10	12,11 €
10502656	6,5	63	101	5709131043829	50	10	12,15 €
10502661	7,0	69	109	5709131043980	50	10	12,22 €
10502666	7,5	69	109	5709131044147	50	10	12,41 €
10502671	8,0	75	117	5709131044307	50	10	12,56 €
10502676	8,5	75	117	5709131044475	50	10	12,93 €
10502680	9,0	81	125	5709131044659	50	10	13,28 €
10502685	9,5	81	125	5709131044772	50	10	13,44 €
10502689	10,0	87	133	5709131044949	50	10	13,63 €
10502690	10,5	87	133	5709131045137	30	10	13,85 €
10502691	11,0	94	142	5709131045274	30	10	13,96 €
10502693	12,0	101	151	5709131045564	30	10	14,27 €
10502695	13,0	101	151	5709131045847	30	10	14,56 €
10502697	14,0	108	160	5709131045922	30	10	14,83 €
10502699	15,0	114	169	5709131045991	15	10	15,39 €
10502701	16,0	120	178	5709131046097	15	5	16,57 €



10502671

BROCAS PARA MADEIRA



SPEEDBOR®

IRWIN®

Em 1885, Charles Irwin patenteou a broca helicoidal e, juntamente com outros quatro sócios, criou a empresa IRWIN® Auger Bit Company, no Ohio, E. U.A. Mais de 125 anos depois, a IRWIN® continua a ser o fabricante número um de brocas e acessórios para madeira. Pouco importa o projeto de perfuração que tenha de enfrentar, a IRWIN® Tools tem a broca para madeira que lhe permitirá realizar o trabalho sem qualquer problema. O nosso símbolo de qualidade é impresso precisamente na haste da nossa completa gama de brocas. Quer o trabalho exija orifícios rápidos e limpos, quer requeira precisão a IRWIN® tem uma broca para todo o tipo de aplicação e necessidade.

Agora, os profissionais podem melhorar a sua produtividade e precisão com as inovadoras gamas IRWIN®. As brocas planas para madeira Blue Groove 4X e Blue Groove 6X da IRWIN® elevaram a qualidade e o desempenho para todo um novo nível. A broca trabalha por si só, deslizando no interior da madeira sem a lascar. A última geração Blue Groove Power oferece ainda uma surpreendente durabilidade, graças à tecnologia Bimetal.



BROCAS DE TRIPLA FLUTE E PLANAS



BLUE GROOVE POWER



BLUE GROOVE 6X



BLUE GROOVE 4X

BROCAS TRADICIONAIS



BROCAS HELICOIDAIS



PONTA DE CENTRAGEM

EXTENSÕES



EXTENSÕES DE SUBSTITUIÇÃO RÁPIDA



EXTENSÕES STANDARD

BROCAS PARA MADEIRA BLUE GROOVE POWER

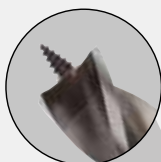
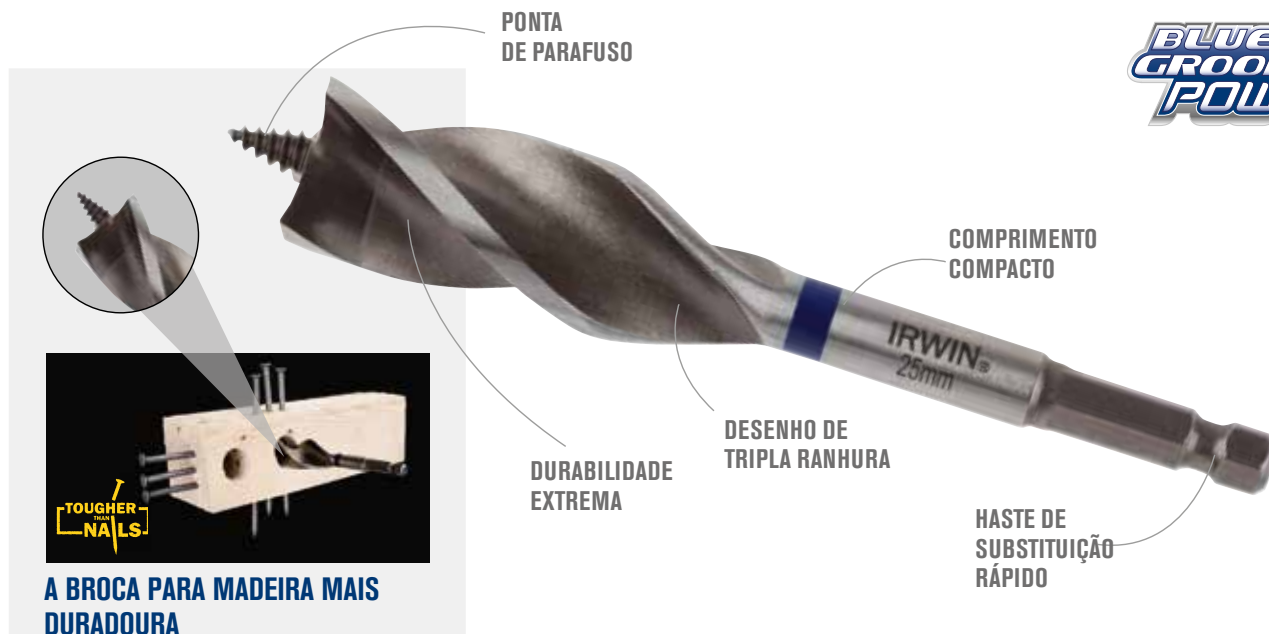

A BROCA PARA MADEIRA MAIS DURADOURA



* Até seis vezes mais rápidas do que as brocas planas IRWIN® Speedbor®



* Até 50 vezes mais resistentes do que as brocas BlueGroove 6x para madeira com pregos



Haste de substituição rápida



Madeira com pregos

1. DURABILIDADE EXTREMA

As arestas cortantes da ponta HSS fabricada com tecnologia Bimetal oferecem uma prolongada vida útil em aplicações exigentes, inclusive em madeira com metal incrustado.

2. PONTA DE PARAFUSO

Para uma extração fácil e maior precisão.



3. DESENHO DE TRIPLA RANHURA CÔNICA

Para uma melhor remoção de aparas, reduz a aderência e facilita o trabalho.

4. COMPRIMENTO COMPACTO

Desenhada para se ajustar entre espigas nas aplicações mais comuns.

5. HASTE DE SUBSTITUIÇÃO RÁPIDA

Haste de substituição rápida de 1/4" em brocas de 14-16 mm e haste de substituição rápida 3/8" em brocas de 18-32 mm.

REFERÊNCIA	DESCRIÇÃO	EAN	PACK DE DISTRIBUIDOR	PACK DE CLIENTE	TABELA ACESSÓRIOS SEM IVA
10507712	BlueGroove Power 14 mm	5706915077124	36	1	17,81 €
10507713	BlueGroove Power 16 mm	5706915077131	36	1	19,19 €
10507714	BlueGroove Power 18 mm	5706915077148	36	1	19,89 €
10507715	BlueGroove Power 20 mm	5706915077155	36	1	21,26 €
10507716	BlueGroove Power 22 mm	5706915077162	36	1	22,64 €
10507717	BlueGroove Power 25 mm	5706915077179	36	1	25,37 €
10507718	BlueGroove Power 28 mm	5706915077186	36	1	30,15 €
10507719	BlueGroove Power 32 mm	5706915077193	36	1	32,89 €



10507713



SPEEDBOR®

BROCAS PARA MADEIRA BLUE GROOVE 6X

PONTA DE PARAFUSO

TRATAMENTO TÉRMICO DE TODA A PEÇA

DESENHO DE TRIPLA RANHURA CÔNICA

1/4"/6 mm HASTE DE SUBSTITUIÇÃO RÁPIDA

TRÊS PONTAS DE CORTE

SEIS VEZES MAIS RÁPIDAS DO QUE AS BROCAS PLANAS STANDARD

1. TRÊS PONTAS DE CORTE
Para orifícios precisos sem ruturas.

2. PONTA DE PARAFUSO
Para uma extração fácil e maior precisão.

3. DESENHO DE TRIPLA RANHURA CÔNICA
Para uma melhor remoção de aparas, reduz a aderência e facilita o trabalho.

4. TRATAMENTO TÉRMICO DE TODA A PEÇA
Para máxima durabilidade.

5. HASTE DE SUBSTITUIÇÃO RÁPIDA 1/4"/6 mm
Reduz a probabilidade de a broca se soltar do adaptador de brocas standard e também é compatível com adaptador de substituição rápida de 1/4"/6 mm.

6. VÁRIOS COMPRIMENTOS DISPONÍVEIS 4", 6" Y 16"
Brocas curtas para perfurar em espaços reduzidos. Ideal para orifícios de até 50 mm de profundidade. Brocas de comprimento standard ideais para orifícios de até 100 mm. As brocas de comprimento alargado incluem orifícios na ranhura para retirar facilmente cabos em paredes, tetos e chãos.

BLUE 6X GROOVE



* Até seis vezes mais rápidas do que as brocas planas IRWIN® Speedbor®



Haste de substituição rápida



Economiza bateria



Madeira



REFERÊNCIA	DESCRIÇÃO	EAN	PACK DE DISTRIBUIDOR	PACK DE CLIENTE	TABELA ACESSÓRIOS SEM IVA
BROCAS CURTAS - 4"/100 mm					
1921930	Blue Groove 6X 14 mm x 4", embalagem de plástico	5706919219308	36	3	4,71 €
1921991	Blue Groove 6X 16 mm x 4", embalagem de plástico	5706919219919	36	3	4,96 €
1921992	Blue Groove 6X 18 mm x 4", embalagem de plástico	5706919219926	36	3	5,28 €
1921993	Blue Groove 6X 20 mm x 4", embalagem de plástico	5706919219933	36	3	5,74 €
1921994	Blue Groove 6X 22 mm x 4", embalagem de plástico	5706919219940	36	3	6,11 €
1921995	Blue Groove 6X 25 mm x 4", embalagem de plástico	5706919219957	36	3	6,43 €
1921996	Blue Groove 6X 28 mm x 4", embalagem de plástico	5706919219964	36	3	9,10 €
1921997	Blue Groove 6X 32 mm x 4", embalagem de plástico	5706919219971	36	3	9,62 €
BROCAS DE COMPRIMENTO STANDARD - 6"/165 mm					
10507602	Blue Groove 6X 14 mm x 6", embalagem de plástico	5706915076028	36	6	5,69 €
10506620	Blue Groove 6X 16 mm x 6", embalagem de plástico	5706915066203	36	6	5,97 €
10506621	Blue Groove 6X 18 mm x 6", embalagem de plástico	5706915066210	36	6	6,15 €
10506622	Blue Groove 6X 20 mm x 6", embalagem de plástico	5706915066227	36	6	6,52 €
10506623	Blue Groove 6X 22 mm x 6", embalagem de plástico	5706915066234	36	6	6,78 €
10506624	Blue Groove 6X 25 mm x 6", embalagem de plástico	5706915066241	36	6	7,30 €
10506625	Blue Groove 6X 28 mm x 6", embalagem de plástico	5706915066258	36	6	10,44 €
10506626	Blue Groove 6X 32 mm x 6", embalagem de plástico	5706915066265	36	6	10,87 €
BROCAS DE COMPRIMENTO ALARGADO - 16"/400 mm					
1921998	Blue Groove 6X 14 mm x 16", embalagem de plástico	5706919219988	36	3	11,40 €
1921999	Blue Groove 6X 16 mm x 16", embalagem de plástico	5706919219995	36	3	11,95 €
1922000	Blue Groove 6X 18 mm x 16", embalagem de plástico	5706919220007	36	3	12,76 €
1922001	Blue Groove 6X 20 mm x 16", embalagem de plástico	5706919220014	36	3	13,87 €
1922002	Blue Groove 6X 22 mm x 16", embalagem de plástico	5706919220021	36	3	14,18 €
1922003	Blue Groove 6X 25 mm x 16", embalagem de plástico	5706919220038	36	3	15,27 €
1922004	Blue Groove 6X 28 mm x 16", embalagem de plástico	5706919220045	36	3	21,79 €
1922005	Blue Groove 6X 32 mm x 16", embalagem de plástico	5706919220052	36	3	24,68 €

JOGOS DE BROCAS PARA MADEIRA BLUE GROOVE 6X

REFERÊNCIA	DESCRIÇÃO	EAN	PACK DE DISTRIBUIDOR	PACK DE CLIENTE	TABELA ACESSÓRIOS SEM IVA
10506627	Jogo serie Blue Groove 6X, 3 uds.: 20/22/25mm	5706915066272	6	1	20,23 €
IW4042202	Juego de Brocas Blue Groove 6X 6 uds. 16/18/20/22/25/32mm	5054905247874	5	5	61,05 €
10507593	Jogo Mixto de 8 uds.: Brocas de espada 12/16/18/20/22, Brocas de três arestas de corte 22/25/32	5706915075939	6	1	57,85 €

BROCAS DE ESPADA BLUE GROOVE 4X



QUATRO VEZES MAIS RÁPIDAS DO QUE AS BROCAS DE ESPADA STANDARD

- Até quatro vezes mais rápidas do que as brocas planas IRWIN® Speedbor®
- Haste de substituição rápida
- Economiza bateria
- Madeira

- PONTAS COM DUPLO FIO**
Traçam a circunferência exterior da perfuração e reduzem o risco de rutura.
- FIO DE CORTE MAIS GROSSO**
Para maior durabilidade da broca.
- PONTA E FIO DE CORTE BLUE GROOVE**
Para remover mais rapidamente as aparas.
- HASTE 10% MAIOR**
Para maior durabilidade.
- HASTE HEXAGONAL 1/4\"/>**

BROCAS DE ESPADA BLUE GROOVE 4X - COMPRIMENTO 152 mm

REFERÊNCIA	DESCRIÇÃO	EAN	PACK DE DISTRIBUIDOR	PACK DE CLIENTE	TABELA ACESSÓRIOS SEM IVA
10502803	6 mm	0024721013811	36	6	2,20 €
10502804	8 mm	0024721013828	36	6	2,27 €
10502805	10 mm	0024721013835	36	6	2,33 €
10502806	12 mm	0024721013842	36	6	2,38 €
10502807	13 mm	0024721013859	36	6	2,45 €
10502808	14 mm	0024721013866	36	6	2,54 €
10502809	16 mm	0024721013873	36	6	2,59 €
10502810	17 mm	0024721889171	36	6	2,63 €
10502811	18 mm	0024721013880	36	6	2,69 €
10502812	19 mm	0024721013897	36	6	2,73 €
10502813	20 mm	0024721013903	36	6	2,79 €
10502814	22 mm	0024721013910	36	6	2,84 €
10502815	24 mm	0024721013934	36	6	2,92 €
10502816	25 mm	0024721013941	36	6	3,00 €
10502817	26 mm	0024721013958	36	6	3,07 €
10502818	28 mm	0024721013965	36	3	3,21 €
10502819	30 mm	0024721013972	36	3	3,45 €
10502820	32 mm	0024721013989	36	3	3,89 €
10502821	35 mm	0024721014009	36	3	4,04 €
10502822	38 mm	0024721014016	36	3	4,21 €
10502823	40 mm	0024721889409	36	3	4,66 €



10502813

JOGOS DE BROCAS PLANAS BLUE GROOVE 4X

REFERÊNCIA	DESCRIÇÃO	EAN	PACK DE DISTRIBUIDOR	PACK DE CLIENTE	TABELA ACESSÓRIOS SEM IVA
IW4041010	Jogo de Brocas Blue Groove 4X 8 uds.: 12/16/18/20/22/25/28/32mm	5054905247850	5	5	34,19 €
IW4041011	Jogo de Brocas Blue Groove 4X 8 uds.: 12/14/16/18/20/22/25/32mm	5054905247867	5	5	33,12 €



IW4041011

SPEEDBOR®

BROCAS DE ESPADA BLUE GROOVE 4X - COMPRIMENTO 400 mm



MAIS COMPRIDA para um maior alcance
NÃO PODE SER UTILIZADA com extensões de brocas nem tornos para berbequins

REFERÊNCIA	DESCRIÇÃO	EAN	PACK DE DISTRIBUIDOR	PACK DE CLIENTE	TABELA ACESSÓRIOS SEM IVA
10502830	6 mm	0024721886064	36	6	5,54 €
10502831	8 mm	0024721886088	36	6	5,62 €
10502832	10 mm	0024721013064	36	6	5,71 €
10502833	12 mm	0024721014153	36	6	5,85 €
10502834	13 mm	0024721014184	36	6	5,92 €
10502835	14 mm	0024721013071	36	6	6,03 €
10502836	16 mm	0024721014191	36	6	6,13 €
10502837	18 mm	0024721014207	36	6	6,33 €
10502838	19 mm	0024721013088	36	6	6,62 €
10502839	20 mm	0024721014214	36	6	7,08 €
10502840	22 mm	0024721014221	36	6	7,25 €
10502842	25 mm	0024721014245	36	6	7,95 €
10502843	28 mm	0024721014269	18	3	8,77 €
10502844	30 mm	0024721014276	18	3	9,20 €
10502845	32 mm	0024721014283	18	3	9,83 €
10502846	35 mm	0024721014290	18	3	10,34 €

JOGO DE BROCAS DE ESPADA BLUE GROOVE 4X - COMPRIMENTO 400 mm



10502826

REFERÊNCIA	DESCRIÇÃO	EAN	PACK DE DISTRIBUIDOR	PACK DE CLIENTE	TABELA ACESSÓRIOS SEM IVA
10502826	Jogo serie Blue Groove 4X, 6 uds.: 10/13/16/19/22/25 mm	24721253149	6	1	11,89 €

PONTA DE CENTRAGEM

BROCA HELICOIDAL DE EIXO SÓLIDO COM PONTA AFIADA



PONTA DE CENTRAGEM que permite um posicionamento preciso ao iniciar a perfuração
BROCA COM RETIFICADO DE PRECISÃO para marcenaria, fabrico de espigas, armários e outros trabalhos de carpintaria que exijam perfurações de alta precisão
FIO DE CORTE RETO que previne o lascar para uma perfuração lisa e precisa
ÂNGULO DE CORTE GRANDE para uma remoção rápida e constante das aparas

REFERÊNCIA	DIÂMETRO mm	LONGITUD DE TRABAJO mm	LONGITUD TOTAL mm	EAN	PACK DE DISTRIBUIDOR	PACK DE CLIENTE	TABELA ACESSÓRIOS SEM IVA
10502792	3,0	37	67	5709131134534	200	10	1,55 €
10502793	4,0	52	88	5709131134558	200	10	1,72 €
10502794	5,0	59	95	5709131134572	200	10	1,79 €
10502795	6,0	67	103	5709131134596	200	10	1,96 €
10502796	8,0	78	119	5709131134619	200	10	2,27 €
10502797	10,0	87	136	5709131134633	200	10	2,66 €
10502798	12,0	100	145	5709131134657	100	10	4,86 €
10502799	13,0	104	149	5709131134671	100	10	5,32 €
10502800	16,0	130	178	5709131134695	25	5	7,76 €

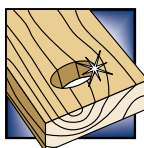

Perfeita para todo o tipo de madeiras
Faz orifícios perfeitos e retilíneos

EXTENSÕES DE SUBSTITUIÇÃO RÁPIDA LOCK-N-LOAD™



COMPATIBILIDADE LOCK-N-LOAD™

6,3 mm (1/4")	
	TODAS AS BROCAS DE APARAFUSAMENTO COMPRIDAS
	TODAS AS BROCAS DE APARAFUSAMENTO
	TODAS AS BROCAS BLUE GROOVE 4X
	TODAS AS BROCAS BLUE GROOVE 6X
	BLUE GROOVE POWER 14 - 16 mm
	BROCAS CÔNICAS ESCALONADAS 1M - 2M
9,5 mm (3/8")	
	BROCAS CÔNICAS ESCALONADAS (TAMANHO 3M - 4M)
	MANDRIS DE CORONA 9,5 mm
	BLUE GROOVE POWER 18 - 32 mm

SISTEMA LOCK-N-LOAD™ para liberação rápida com uma mão
DESENHO DO RECETÁCULO que permite fixar firmemente as pontas de hastes planas de 6 faces, assim como as pontas de retenção de bola
GAMA DE SUBSTITUIÇÃO RÁPIDA DE 1/4" agora com pontas para aparafusar
MANGA E HASTE DE AÇO CARBONO para maior durabilidade e vida útil
COMPATIBILIDADE LOCK-N-LOAD™



REFERÊNCIA	DESCRIÇÃO	EAN	PACK DE DISTRIBUIDOR	PACK DE GLIENTE	TABELA ACESSÓRIOS SEM IVA
10508166	Adaptador de brocas de substituição rápida de 1/4": 65 mm (2,5")	5706915081664	48	6	10,48 €
10508167	Adaptador de brocas de substituição rápida de 1/4": 150 mm (6")	5706915081671	48	6	13,08 €
10508168	Adaptador de brocas de substituição rápida de 1/4": 300 mm (12")	5706915081688	48	6	16,41 €
10508171	Adaptador de brocas de substituição rápida de 3/8": 300 mm (12")	5706915081717	24	3	20,49 €
10502824	Blue Groove Ext 12"/300 mm	0024721056016	48	6	9,62 €



10508167

BROCA HELICOIDAL

BROCA HELICOIDAL DE EIXO SÓLIDO COM PONTA AFIADA



The Original
AUGER

BROCAS HELICOIDAIS

PONTA DE PARAFUSO GROSSA para perfurar melhor todo o tipo de madeiras
DESENHO COM UM ÚNICO VÉRTICE para obter um acabamento mais suave dos orifícios
RANHURA EXTRALARGA para remover mais rapidamente as aparas
HASTE TOTALMENTE ENDURECIDA desde a ponta para máxima durabilidade
HASTE HEXAGONAL para impedir que a broca se solte do adaptador de brocas

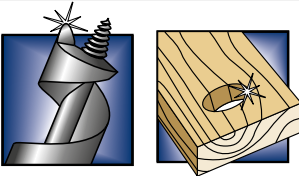

Perfeita para todo o tipo de madeiras
 Faz orifícios perfeitos e retilíneos



10502761

REFERÊNCIA	DIÂMETRO mm	COMPRIMENTO DE TRABALHO mm	COMPRIMENTO TOTAL mm	LADOS HEXAGONAIS mm	LADOS HEXAGONAIS polegadas	EAN	PACK DE DISTRIBUIDOR	PACK DE CLIENTE	TABELA ACESSÓRIOS SEM IVA
10502738	5,0	73	150	3,9	5/32	5709131135579	24	1	13,20 €
10502739	6,0	114	191	4,8	3/16	5709131133490	24	1	12,94 €
10502740	6,0	323	400	4,8	3/16	5709131133957	24	1	16,56 €
10502741	8,0	114	191	5,6	7/32	5709131133513	24	1	13,40 €
10502742	8,0	323	400	5,6	7/32	5709131133971	24	1	16,97 €
10502744	10,0	114	191	7,9	5/16	5709131133537	24	1	13,77 €
10502745	10,0	323	400	7,9	5/16	5709131133995	24	1	17,48 €
10502747	11,0	114	191	7,9	5/16	5709131133551	24	1	14,36 €
10502748	12,0	114	191	7,9	5/16	5709131133575	24	1	14,85 €
10502749	12,0	323	400	7,9	5/16	5709131134015	24	1	21,17 €
10502751	13,0	114	191	7,9	5/16	5709131133599	24	1	15,27 €
10502752	13,0	323	400	7,9	5/16	5709131134039	24	1	21,94 €
10502754	14,0	126	191	7,9	5/16	5709131133612	24	1	18,14 €
10502755	14,0	335	400	7,9	5/16	5709131134053	24	1	25,46 €
10502757	16,0	126	191	7,9	5/16	5709131133650	24	1	18,66 €
10502758	16,0	335	400	7,9	5/16	5709131134077	24	1	26,25 €
10502760	17,0	126	191	7,9	5/16	5709131133674	24	1	18,94 €
10502761	18,0	126	191	7,9	5/16	5709131133698	24	1	19,22 €
10502762	18,0	335	400	7,9	5/16	5709131134091	24	1	27,00 €
10502764	19,0	126	191	7,9	5/16	5709131133711	24	1	19,63 €
10502765	19,0	335	400	7,9	5/16	5709131134114	24	1	27,53 €
10502766	20,0	126	191	7,9	5/16	5709131133735	24	1	19,83 €
10502767	20,0	335	400	7,9	5/16	5709131134138	24	1	28,97 €
10502769	22,0	126	191	7,9	5/16	5709131133759	24	1	20,01 €
10502770	22,0	335	400	7,9	5/16	5709131134152	24	1	30,43 €
10502772	24,0	126	191	7,9	5/16	5709131133773	24	1	20,87 €
10502773	24,0	335	400	7,9	5/16	5709131134176	24	1	32,46 €
10502774	25,0	126	191	7,9	5/16	5709131133797	24	1	21,99 €
10502775	25,0	335	400	7,9	5/16	5709131134190	24	1	34,25 €
10502776	26,0	126	191	11,1	7/16	5709131133810	24	1	23,69 €
10502777	26,0	335	400	11,1	7/16	5709131134213	24	1	36,71 €
10502778	28,0	175	240	11,1	7/16	5709131133834	24	1	31,76 €
10502779	28,0	335	400	11,1	7/16	5709131134237	24	1	38,81 €
10502780	30,0	175	240	11,1	7/16	5709131133858	24	1	33,98 €
10502781	30,0	335	400	11,1	7/16	5709131134251	16	1	42,63 €
10502782	32,0	175	240	11,1	7/16	5709131133872	24	1	37,42 €
10502783	32,0	335	400	11,1	7/16	5709131134275	16	1	46,98 €
10502784	35,0	175	240	11,1	7/16	5709131133896	24	1	44,90 €
10502785	35,0	335	400	11,1	7/16	5709131134312	16	1	72,19 €
10502787	38,0	175	240	11,1	7/16	5709131133919	24	1	46,96 €
10502788	40,0	175	240	11,1	7/16	5709131133933	24	1	49,68 €

EXTENSÕES PARA BROCAS HELICOIDAIS



10502790

REFERÊNCIA	DESCRIÇÃO	EAN	PACK DE DISTRIBUIDOR	PACK DE CLIENTE	TABELA ACESSÓRIOS SEM IVA
10502789	5/16" (7,9 mm) Extensão de 450 mm para broca helicoidal de Ø10-25 mm	5709131134732	25	5	23,29 €
10502790	7/16" (11,1 mm) Extensão de 450 mm para broca helicoidal de Ø26-40 mm	5709131134756	25	5	31,00 €

PONTAS PARA APARAFUSAR



IRWIN® IMPACT PRO PERFORMANCE SERIES™

PONTAS E ACESSÓRIOS DE FURAÇÃO DESENHADOS PARA BERBEQUINS DE IMPACTO

A IRWIN® lançou a SERIE IMPACT PRO PERFORMANCE: uma nova linha de pontas de impacto inovadoras, de alta resistência e magnetizadas*, para profissionais que esperam o maior rendimento, potência e durabilidade das suas ferramentas e acessórios. Concebidas para serem utilizadas com as aparafusadoras e os berbequins de impacto mais potentes para a execução de múltiplas aplicações de fixação em metais e madeiras. Estas pontas de impacto robustas e de confiança podem atender os requisitos de força de rotação e torque mais potentes.



- 1. CABEÇA COMPLETA**
Elimina os arremessos e arredondamentos na cabeça do parafuso
- 2. ÁREA DE CONTORNO**
A ponta flexiona com o torque do berbequim de impacto
- 3. FLEXÃO OTIMIZADA**
Para transferir o torque máximo através do parafuso e maximizar a vida útil
- 4. FABRICADO COM AÇO PESADO DE ALTO GRAU**
Para suportar uma saída de alto torque

PONTAS IMPACT PRO PHILLIPS® 25MM



N.º DE ART.	DESCRIÇÃO	EAN	PACK DE CLIENTE	TABELA ACESSÓRIOS SEM IVA
IW6061301	Pontas Impact Pro - Phillips® 25mm 2 x PH1	5054905037130	5	2,02 €
IW6061302	Pontas Impact Pro - Phillips® 25mm 2 x PH2	5054905037147	5	2,17 €
IW6061303	Pontas Impact Pro - Phillips® 25mm 2 x PH3	5054905037154	5	2,33 €

PONTAS IMPACT PRO POZIDRIV 25MM



N.º DE ART.	DESCRIÇÃO	EAN	PACK DE CLIENTE	TABELA ACESSÓRIOS SEM IVA
IW6061407	Pontas Impact Pro Pozidriv 25mm - 2 x PZ2	5054905252458	5	2,17 €
IW6061408	Pontas Impact Pro Pozidriv 25mm - 10 x PZ2	5054905252465	5	9,24 €
IW6061409	Pontas Impact Pro Pozidriv 25mm - 2 x PZ1	5054905252489	5	2,02 €
IW6061410	Pontas Impact Pro Pozidriv 25mm - 10 x PZ1	5054905252533	5	8,58 €
IW6061411	Pontas Impact Pro Pozidriv 25mm - 2 x PZ3	5054905252540	5	2,33 €
IW6061412	Pontas Impact Pro Pozidriv 25mm - 10 x PZ3	5054905252557	5	10,48 €

PONTAS IMPACT PRO HEX 25MM



N.º DE ART.	DESCRIÇÃO	EAN	PACK DE CLIENTE	TABELA ACESSÓRIOS SEM IVA
IW6061101	Pontas Impact Pro - HEX 25mm - 2 x HEX5	5054905037635	5	2,37 €



PONTAS IMPACT PRO TORX 25MM



N.º DE ART.	DESCRIÇÃO	EAN	PACK DE CLIENTE	TABELA ACESSÓRIOS SEM IVA
IW6061610	Pontas Impact Pro - Torx 25mm - 2 x T20	5054905252496	5	1,96 €
IW6061611	Pontas Impact Pro - Torx 25mm - 2 x T25	5054905252502	5	1,98 €
IW6061612	Pontas Impact Pro - Torx 25mm - 2 x T30	5054905252519	5	2,00 €
IW6061613	Pontas Impact Pro - Torx 25mm - 2 x T40	5054905252526	5	2,02 €
IW6061614	Pontas Impact Pro - Torx 25mm - 2 x T10	5054905252564	5	1,91 €
IW6061615	Pontas Impact Pro - Torx 25mm - 2 x T15	5054905252571	5	1,94 €



JOGOS DE PONTAS IMPACT PRO 25MM



N.º DE ART.	DESCRIÇÃO	EAN	PACK DE CLIENTE	TABELA ACESSÓRIOS SEM IVA
IW6061607	Jogos de 6 Pontas Impact Pro - Torx 25mm: 1 x TR10, 1 x TR15, 1 x TR20, 1 x TR25, 1 x TR27, 1 x TR30	5054905037420	5	10,03 €



IMPACT PRO® PERFORMANCE SERIES

PONTAS COMPRIDAS



- 1. ZONA DE TORÇÃO**
Maximiza a vida útil da ponta e da força de rotação quando utilizadas em aplicações extremas
- 2. CABEÇA COMPLETA**
Elimina os arremessos e arredondamentos na cabeça do parafuso
- 3. ÁREA DE CONTORNO**
A ponta flexiona com o torque do berbequim de impacto
- 4. FLEXÃO OTIMIZADA**
Para transferir o torque máximo através do parafuso e maximizar a vida útil

PONTAS IMPACT PRO PHILLIPS® 57MM



N.º DE ART.	DESCRIÇÃO	EAN	PACK DE CLIENTE	TABELA ACESSÓRIOS SEM IVA
Carded				
IW6061305	Pontas Impact Pro - Phillips® 57mm 2 x PH1	5054905037178	5	2,79 €
IW6061306	Pontas Impact Pro - Phillips® 57mm 2 x PH2	5054905037185	5	2,85 €
IW6061307	Pontas Impact Pro - Phillips® 57mm 2 x PH3	5054905037192	5	2,90 €



PONTAS IMPACT PRO POZIDRIV 57MM



N.º DE ART.	DESCRIÇÃO	EAN	PACK DE CLIENTE	TABELA ACESSÓRIOS SEM IVA
Carded				
IW6061401	Pontas Impact Pro - Pozidriv 57mm - 2 x PZ2	5054905037321	5	2,85 €
IW6061413	Pontas Impact Pro - Pozidriv 57mm - 2 x PZ1	5054905252588	5	2,79 €



PONTAS IMPACT PRO QUADRADAS 57MM



N.º DE ART.	DESCRIÇÃO	EAN	PACK DE CLIENTE	TABELA ACESSÓRIOS SEM IVA
Carded				
IW6061204	Pontas Impact Pro - Quadradas 57mm - 2 x SQ1	5054905037802	5	2,79 €
IW6061205	Pontas Impact Pro - Quadradas 57mm - 2 x SQ2	5054905037819	5	2,85 €
IW6061206	Pontas Impact Pro - Quadradas 57mm - 2 x SQ3	5054905037826	5	2,90 €



IMPACT PRO PERFORMANCE SERIES

PONTAS IMPACT PRO HEX 57MM



N.º DE ART.	DESCRIÇÃO	EAN	PACK DE CLIENTE	TABELA ACESSÓRIOS SEM IVA
Carded				
IW6061102	Pontas Impact Pro - Hex 57mm - 2 x HEX4	5054905037642	5	2,79 €
IW6061103	Pontas Impact Pro - Hex 57mm - 2 x HEX5	5054905037659	5	2,85 €
IW6061104	Pontas Impact Pro - Hex 57mm - 2 x HEX6	5054905037666	5	2,90 €



PONTAS IMPACT PRO - TORX 57MM



N.º DE ART.	DESCRIÇÃO	EAN	PACK DE CLIENTE	TABELA ACESSÓRIOS SEM IVA
Carded				
IW6061601	Pontas Impact Pro - Torx 57mm - 2 x T10	5054905037369	5	2,79 €
IW6061602	Pontas Impact Pro - Torx 57mm - 2 x T15	5054905037376	5	2,82 €
IW6061603	Pontas Impact Pro - Torx 57mm - 2 x T20	5054905037383	5	2,84 €
IW6061604	Pontas Impact Pro - Torx 57mm - 2 x T25	5054905037390	5	2,86 €
IW6061608	Pontas Impact Pro - Torx 57mm - T15, T20, T25	5054905037437	5	7,23 €
IW6061618	Pontas Impact Pro - Torx 57mm - 2 x T30	5054905252601	5	2,88 €



IMPACT PRO PERFORMANCE SERIES

CHAVE DE CAIXA



1. DESENHO LOBULAR

Reduz os danos causados pelo desgaste dos elementos de fixação, fazendo que a ancoragem ocupe todo o interior e impedindo, assim, que o encaixe se mova

2. MAGNETISMO

Fixa as ancoragens de forma segura, possui 4 vezes mais fixação do que os ímãs padrão

3. ENCAIXE RÁPIDO DE 1/4"

Concebido para trabalhar com berbequins de impacto, reduzindo o deslizamento num porta-brocas padrão

CHAVE DE CAIXA IMPACT PRO

N.º DE ART.	DESCRIÇÃO	LONGITUD	EAN	PACK DE CLIENTE	TABELA ACESSÓRIOS SEM IVA
IW6069114	Chave de caixa Impact Pro x1 7mm (9/32")	65mm	5054905252618	3	4,96 €
IW6069115	Chave de caixa Impact Pro x1 8mm (5/16")	65mm	5054905252625	3	5,18 €
IW6069116	Chave de caixa Impact Pro x1 10mm (25/64")	65mm	5054905252632	3	5,64 €



IMPACT PRO PERFORMANCE SERIES

PORTAPONTAS IMPACT PRO

N.º DE ART.	DESCRIÇÃO	LONGITUD	EAN	PACK DE CLIENTE	TABELA ACESSÓRIOS SEM IVA
Carded					
IW6064604	Porta Parafuso magnético Impact Pro Performance	30mm	5054905037628	5	4,30 €
IW6064603	Portapontas magnético Impact Pro Performance	75mm	5054905037482	5	9,30 €



ACESSÓRIOS IMPACT PRO

N.º DE ART.	DESCRIÇÃO	LONGITUD	EAN	PACK DE CLIENTE	TABELA ACESSÓRIOS SEM IVA
Carded					
IW6064613	Acoplamento Angular Ultra Compacto	21mm	5054905290146	-	25,36 €
IW6064610	Acoplamento Angular	25mm	5054905290115	-	36,74 €
IW6064611	Acoplamento Angular Flexível	43,5mm	5054905290122	-	53,30 €
IW6064612	Acoplamento Angular + Acoplamento Angular Flexível	43,5mm	5054905290139	-	60,55 €
IW6064601	Acoplamento Angular Impact Pro	5mm	5054905238995	5	28,88 €
IW6064605	Bucha sem chave Impact Pro	37,5mm	5054905239015	-	56,73 €



PONTA DE EXTENSÃO DE IMPACTO PARA SUBSTITUIÇÃO RÁPIDA

O design patenteado da garra é compatível com todos os acessórios da haste hexagonal de 1/4", incluindo pontas para aparafusar

N.º DE ART.	DESCRIÇÃO	LONGITUD	EAN	PACK DE CLIENTE	TABELA ACESSÓRIOS SEM IVA
IW6064607	Ponta de extensão de impacto para substituição rápida - 305 mm - 1 ud.	5054905252434	-	5	26,86 €



TOUHCASES IMPACT PRO PERFORMANCE

Mantenha as brocas, adaptadores e acessórios ao alcance das mãos com a nova gama de ToughCases da IRWIN®. Concebidos para suportar a utilização diária, os estojos estão disponíveis em dos tamanhos diferentes*; cada um deles pode ser ligado entre si para proporcionar uma unidade de armazenamento segura.

FÁCIL EXTRAÇÃO DAS PONTAS

CAIXA ROBUSTA

1. FÁCIL EXTRAÇÃO DAS PONTAS

As ToughCases pequenas incluem fixadores de pontas com um novo desenho para facilitar a sua extração e substituição

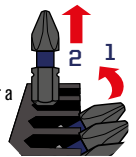

2. CAIXA ROBUSTA

Concebida para resistir à utilização diária

3. FECHO SEGURO

O desenho de fecho fácil de utilizar mantém as caixas bem fechadas quando não estão em utilização, e bloqueia as caixas quando estão empilhadas.

4. CAIXAS LIGÁVEIS ARMAZENAMENTO FLEXÍVEL

As caixas ligáveis podem ser personalizadas para criar uma única unidade de armazenamento que seja segura e portátil.

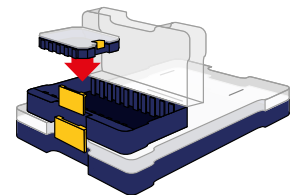

JOGO DE ALMACENAMIENTO ROBUSTO, MODULAR, QUE MANTIENE LAS PONTAS Y OTROS ACCESORIOS ORGANIZADOS Y FÁCILES DE ENCONTRAR



FECHO SEGURO

CAIXAS LIGÁVEIS
ARMAZENAMENTO FLEXÍVEL

TOUHCASES PEQUENAS IMPACT PRO PERFORMANCE

REFERÊNCIA	DESCRIÇÃO	EAN	PACK DE DISTRIBUIDOR	PACK DE CLIENTE	TABELA ACESSÓRIOS SEM IVA
IW6061622	Jogo pequeno ToughCase Impact Pro 44 peças: 3x caixas de armazenamento pequenas. 25 mm x20 T20/ x20 T30. 57 mm x2 T20, x2 porta-pontas magnético Torsion	5054905247959	5	5	59,82 €
IW6062506	Jogo pequeno ToughCase Impact Pro 22 peças 57 mm: x2 PH1/x4 PH2/x1 PH3/x2 Pz1/x5 Pz2/x1 Pz3/x4 T20/x3 T30	5054905252694	5	5	59,78 €
IW6062507	Jogo pequeno ToughCase Impact Pro de 32 peças: 25 mm: x2 PH1 / x3 PH2 / x2 PH3 / x2 Pz1 / x3 Pz2 / x2 Pz3 / x3 T20 / x2 T25 / x2 T30 57 mm: x5 PH2 / x5 Pz2 x1 Porta-pontas de 76 mm	5054905252700	5	5	68,79 €



IW6062506

CAIXAS DE ARMAZENAMENTO PEQUENAS IMPACT PRO PERFORMANCE

REFERÊNCIA	DESCRIÇÃO	EAN	PACK DE DISTRIBUIDOR	PACK DE CLIENTE	TABELA ACESSÓRIOS SEM IVA
IW6061619	Caixas de armazenamento pequenas Impact Pro 25mm T30 x 20	5054905247928	4	4	13,01 €
IW6061415	Caixas de armazenamento pequenas Pro 25mm Pz2 x 20	5054905247904	4	4	13,01 €
IW6061323	Caixas de armazenamento pequenas Impact Pro 25mm Ph2 x 20 + portapuntas	5054905247898	5	5	15,38 €
IW6061621	Caixas de armazenamento pequenas Impact Pro 25mm T20 x 20 + portapuntas	5054905247942	5	5	15,38 €



IW6061619

* ToughCases médias disponíveis como jogos de brocas Blue Groove e Speedhammer Plus

PONTAS PARA APARAFUSAR

A IRWIN® oferece uma linha completa de pontas para aparafusar desenhadas para uma série de aplicações. Todas as pontas são fabricadas com aço S2 de grau industrial para uma longa vida útil e durabilidade. As pontas curtas foram desenhadas para aparafusadoras manuais ou elétricas com adaptador de brocas IRWIN®. As pontas para aparafusadoras elétricas foram especificamente desenhadas para as aparafusadoras elétricas que requerem uma maior pressão. O seu desenho apresenta maior espaço entre o adaptador de broca e a aparafusadora.

PONTAS PARA APARAFUSAR PHILLIPS



10504388

REFERÊNCIA	DESCRIÇÃO	EAN	PACK DE DISTRIBUIDOR	PACK DE CLIENTE	TABELA ACESSÓRIOS SEM IVA
10504387	Phillips Ph1 - 1/4"/25 mm, 2 uds.	5706915043877	10	1	1,60 €
10504388	Phillips Ph2 - 1/4"/25 mm, 2 uds.	5706915043884	10	1	1,66 €
10504391	Phillips Ph2 - 1/4"/50 mm, 2 uds.	5706915043914	10	1	2,02 €
10504331	Phillips Ph2 - 1/4"/25 mm, 10 uds.	5706915043310	10	1	6,79 €

PONTAS PARA APARAFUSAR PHILLIPS - EXTRA LONGO



10504396

REFERÊNCIA	DESCRIÇÃO	EAN	PACK DE DISTRIBUIDOR	PACK DE CLIENTE	TABELA ACESSÓRIOS SEM IVA
10504365	Phillips Ph2 - 1/4"/70 mm, 1 uds.	5706915043655	10	1	1,88 €
10504366	Phillips Ph2 - 1/4"/90 mm, 1 uds.	5706915043662	10	1	2,44 €

PONTAS PARA APARAFUSAR POZIDRIV



10504398

REFERÊNCIA	DESCRIÇÃO	EAN	PACK DE DISTRIBUIDOR	PACK DE CLIENTE	TABELA ACESSÓRIOS SEM IVA
10504397	Pozidriv Pz1 - 1/4"/25 mm, 2 uds.	5706915043976	10	1	1,60 €
10504398	Pozidriv Pz2 - 1/4"/25 mm - 2 uds.	5706915043983	10	1	1,66 €
10504399	Pozidriv Pz3 - 1/4"/25 mm, 2 uds.	5706915043990	10	1	1,71 €
10504401	Pozidriv Pz2 - 1/4"/50 mm - 2 uds.	5706915044010	10	1	2,02 €
10504339	Pozidriv Pz2 - 1/4"/25 mm - 10 uds.	5706915043396	10	1	6,79 €
10504340	Pozidriv Pz3 - 1/4"/25 mm, 10 uds.	5706915043402	10	1	7,00 €



PONTAS PARA APARAFUSAR POZIDRIV - EXTRA LONGO

REFERÊNCIA	DESCRIÇÃO	EAN	PACK DE DISTRIBUIDOR	PACK DE CLIENTE	TABELA ACESSÓRIOS SEM IVA
10504370	Pozidriv Pz2 - 1/4"/70 mm - 1 uds.	5706915043709	10	1	1,87 €
10504371	Pozidriv Pz2 - 1/4"/90 mm - 1 uds.	5706915043716	10	1	2,44 €



10504370



PONTAS PARA APARAFUSAR TORX

REFERÊNCIA	DESCRIÇÃO	EAN	PACK DE DISTRIBUIDOR	PACK DE CLIENTE	TABELA ACESSÓRIOS SEM IVA
10504838	Torx T20 - 1/4"/25 mm, 2 uds.	5706915048384	200	10	2,06 €
10504839	Torx T25 - 1/4"/25 mm, 2 uds.	5706915048391	200	10	2,27 €
10504840	Torx T30 - 1/4"/25 mm, 2 uds.	5706915048407	200	10	2,47 €
10504351	Torx T10 - 1/4"/25 mm, 10 uds.	5706915043518	10	1	8,80 €
10504352	Torx T15 - 1/4"/25 mm, 10 uds.	5706915043525	10	1	9,04 €
10504353	Torx T20 - 1/4"/25 mm, 10 uds.	5706915043532	10	1	9,27 €
10504354	Torx T25 - 1/4"/25 mm, 10 uds.	5706915043549	10	1	10,20 €
10504355	Torx T27 - 1/4"/25 mm, 10 uds.	5706915043556	10	1	10,65 €
10504356	Torx T30 - 1/4"/25 mm, 10 uds.	5706915043563	10	1	11,13 €
10504357	Torx T40 - 1/4"/25 mm, 10 uds.	5706915043570	10	1	11,36 €



10504840



PONTAS PARA APARAFUSAR TORX - EXTRA LONGO

REFERÊNCIA	DESCRIÇÃO	EAN	PACK DE DISTRIBUIDOR	PACK DE CLIENTE	TABELA ACESSÓRIOS SEM IVA
10504373	Torx T20 - 1/4"/50 mm, 5 uds.	5706915043730	10	1	7,19 €
10504374	Torx T25 - 1/4"/50 mm, 5 uds.	5706915043747	10	1	7,25 €
10504375	Torx T30 - 1/4"/50 mm, 5 uds.	5706915043754	10	1	7,30 €
10504376	Torx T40 - 1/4"/50 mm, 5 uds.	5706915043761	10	1	7,35 €



10504375



ESTOJOS DE BOLSO

ESTOJO RESISTENTE E PORTÁTIL PARA MANTER AS PONTAS ORGANIZADAS

Os estojos de bolso IRWIN® são compactos e portáteis e permitem ter sempre à mão as pontas necessárias para trabalhar. Estes cómodos estojos moldados de resina ABS estão aptos para qualquer situação de trabalho e contam com marcas de tamanho legíveis que facilitam a identificação do conteúdo do estojo. Além disso, o estojo de bolso para dez unidades conta com um compartimento de fácil acesso na parte superior para colocar as pontas.



1. DESENHO COMPACTO E PORTÁTIL

O desenho compacto e portátil facilita o transporte e a utilização no local de trabalho.

2. ESTOJO DE RESINA ABS MOLDADO

O estojo de resina ABS moldado está indicado para uma utilização diária.

3. MARCAS DE TAMANHO LEGÍVEIS

As marcas de tamanho facilitam a leitura e simplificam a identificação do conteúdo do estojo.

4. PRÁTICO COMPARTIMENTO PARA PONTAS

Integrado na parte superior da caixa (apenas nos estojos de pontas curtas).



ESTOJOS DE BOLSO GRANDES

REFERÊNCIA	DESCRIÇÃO	EAN	PACK DE DISTRIBUIDOR	PACK DE CLIENTE	TABELA ACESSÓRIOS SEM IVA
IW6062504	Jogo de pontas mixto, 10 uds: 4 x PZ2 / 4 x PH2 / T20 + bucha	5054905252403	36	6	41,38 €



ESTOJO DE BOLSO IMPACT POWER 5 PONTAS LONGAS

REFERÊNCIA	DESCRIÇÃO	EAN	PACK DE DISTRIBUIDOR	PACK DE CLIENTE	TABELA ACESSÓRIOS SEM IVA
IW6061404	Jogo de 5 pontas Impact Power: PZ2	5054905252410	-	5	6,40 €





MARCAS DE TAMANHO LEGÍVEIS

ESTOJO COMPACTO E FÁCIL DE ARMAZENAR PARA ORGANIZAR TODO O TIPO DE PONTAS

Os estojos para caixas da IRWIN® são planos e compactos para melhorar o seu transporte e podem ser comodamente armazenados em caixas e armários de ferramentas. Os estojos moldados em resina ABS estão indicados para uma utilização diária na oficina e em qualquer local de trabalho. As marcas de tamanho fáceis de ler facilitam a identificação do conteúdo do jogo. Os estojos estão equipados com um fecho deslizante, fácil de usar, que permite fechar o estojo com segurança.

- 1. DESENHO COMPACTO E PORTÁTIL**
Desenho plano e compacto para armazenar comodamente em caixas e armários de ferramentas.
- 2. ESTOJO DE RESINA ABS MOLDADO**
O estojo de resina ABS moldado está indicado para uma utilização diária.
- 3. MARCAS DE TAMANHO LEGÍVEIS**

As marcas de tamanho facilitam a leitura e simplificam a identificação do conteúdo do estojo.

- 4. FECHO DE SEGURANÇA**
O fecho deslizante de fácil utilização permite fechar facilmente o estojo quando não está a ser utilizado.

ESTOJOS PARA CAIXAS PEQUENAS

REFERÊNCIA	DESCRIÇÃO	EAN	PACK DE DISTRIBUIDOR	PACK DE CLIENTE	TABELA ACESSÓRIOS SEM IVA
1868251	JOGO SORTIDO PARA CAIXA SL IR 30 UNIDS.: Sortido pontas curtas, estojo para caixa pequena 31 unids.: PH1/2xPH2/PH3/PZ1/2xPZ2/PZ3/SL4-5/SL6-8/SL8-10/HEX4/HEX5/HEX6/2xT10/4xT15/4xT20/3xT25/2xT30/T40 + adaptador de brocas	5706918682516	-	6	19,38 €

JOGOS DE TOUGHCASES PEQUENAS

FÁCIL EXTRAÇÃO DAS PONTAS

CAIXA ROBUSTA

LIGAM-SE COM CAIXAS DE ARMAZENAMENTO PEQUENAS E COM AS TOUGHCASES MÉDIAS PARA MANTER TUDO QUE NECESSITE SEGURO E NUM ÚNICO LUGAR



FECHO SEGURO

CAIXAS LIGÁVEIS ARMAZENAMENTO FLEXÍVEL

1. FÁCIL EXTRAÇÃO DAS PONTAS

As ToughCases pequenas incluem fixadores de pontas com um novo desenho para facilitar a sua extração e substituição

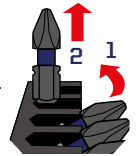

2. CAIXA ROBUSTA

Concebida para resistir à utilização diária

3. FECHO SEGURO

O desenho de fecho fácil de utilizar mantém as caixas bem fechadas quando não estão em utilização, e bloqueia as caixas quando estão empilhadas

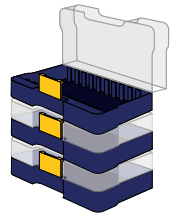

4. CAIXAS LIGÁVEIS ARMAZENAMENTO FLEXÍVEL

As caixas ligáveis podem ser personalizadas para criar uma única unidade de armazenamento que seja segura e portátil

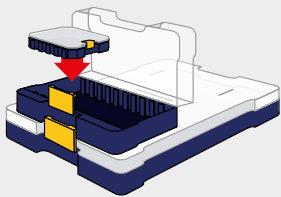

REFERÊNCIA	DESCRIÇÃO	EAN	PACK DE DISTRIBUIDOR	PACK DE CLIENTE	TABELA ACESSÓRIOS SEM IVA
IW6062508	Jogo ToughCase pequena de 30 peças: pontas de 25 mm: PH1 x 1, PH2 x 5, PH3 x 1, Pz1 x 1, Pz2 x 5, Pz3 x 1, T20 x 1, T25 x 1, T30 x 1, T40 x 1, SL8 x 1, SL10 x 1, SL12 x 1. Pontas de 50 mm: PH2 x 1, Pz1 x 1, Pz2 x 2, Porta-pontas magnético torsión x 1, Chaves de caixa x 4 (6,7,8,10)	5054905247980	5	5	35,75 €
IW6062509	Jogo ToughCase pequena 31 peças: Pontas de 25 mm: PH1 x 1, PH2 x 5, PH3 x 1, Pz1 x 1, Pz2 x 5, Pz3 x 1, T20 x 2, T30 x 2, SL6 x 1, SL8 x 1, SL10 x 1. Pontas de 50 mm: PH2 x 3, Pz2 x 3, T20 x 3, Porta-pontas magnético x1	5054905247997	5	5	28,80 €
IW6062510	Jogo ToughCase pequena de 40 peças: Pontas de 25 mm: PH1 x 1, PH2 x 2, PH3 x 2, Pz1 x 1, Pz2 x 5, Pz3 x 3, T10 x 1, T15 x 1, T20 x 2, T25 x 2, T30 x 1, Chaves de caixa x2 (8,10 mm.) Pontas de 50 mm: PH1 x 1, PH2 x 2, PH3 x 1, Pz1 x 1, Pz2 x 4, Pz3 x 1 T15 x 1, T20 x 1, T25 x 2, T30 x 2, Porta-pontas magnético x1	5054905248000	5	5	30,17 €

PORTAPONTAS



10504377



10504381

REFERÊNCIA	DESCRIÇÃO	EAN	PACK DE DISTRIBUIDOR	PACK DE CLIENTE	TABELA ACESSÓRIOS SEM IVA
10504377	Porta-pontas magnético 1/4" 50 mm	5706915043778	200	10	6,11 €
10504381	Porta-pontas magnético de desbloqueio rápido 1/4"	5706915043815	200	10	7,23 €

PORTA PONTAS IMPACT

Os porta-pontas e acessórios de impacto têm ímãs quatro vezes mais potentes que os ímãs padrão para fixadores seguros



1923228

REFERÊNCIA	DESCRIÇÃO	EAN	PACK DE DISTRIBUIDOR	PACK DE CLIENTE	TABELA ACESSÓRIOS SEM IVA
IW6064606	Porta-pontas Impact - 152 mm - 1 ud.	5054905252427	25	5	18,72 €



CHAVES PARA PERNOS BOLT-GRIP™

Os profissionais já não precisam de perder tempo debatendo-se com pernos desgastados, oxidados ou encravados. Agora contam com a chave de pernos BOLT-GRIP. O exclusivo desenho das ranhuras em espiral inversa permite agarrar com firmeza porcas e pernos obstruídos e extraí-los.



54125



10504634



10504635



394100

REFERÊNCIA	DESCRIÇÃO	EAN	PACK DE DISTRIBUIDOR	PACK DE CLIENTE	TABELA ACESSÓRIOS SEM IVA
10504634	Kit básico de 5 unids.: 3/8", 7/16" (11 mm), 1/2", 9/16" (14 mm), 5/8" (16 mm)	0024721012579	-	5	42,94 €
394100	Jogo de chaves de pernos PowerGrip: 3/16" - 1/2", 7 unids.	0024721037633	-	5	47,50 €
54125	Jogo especial de 5 unids.: 3/4" (19 mm), 13/16" (21 mm), 7/8" (22 mm), 15/16" (24 mm), 1" (25 mm)	0024721541253	-	1	66,10 €

FORÇA DE AGARRE MÁXIMA graças ao desenho especial das ranhuras em espiral inversa
AÇO COM ALTO TEOR DE CARBONO que é mais resistente do que o aço para ferramentas, garantindo uma vida útil mais prolongada e uma maior durabilidade
COMPATÍVEIS COM A MAIORIA DAS FERRAMENTAS com ponta quadrada de 3/8" ideal para chaves de roquete manuais, chaves de impacto e chaves de roquete pneumáticas; lados hexagonais para utilizar com chaves planas, alicates, chaves inglesas, chaves de tubo ou alicates de pressão VISE-GRIP®
DESENHO LOBULADO UNIVERSAL podem ser utilizadas com qualquer tipo de elemento de fixação

DISCOS PARA SERRAS CIRCULARES



DISCOS PARA SERRAS CIRCULARES

A IRWIN® oferece agora uma gama integral de discos para serras circulares destinada aos utilizadores de ferramentas profissionais. Da obra à oficina de carpintaria, a IRWIN® oferece um disco para cada necessidade do utilizador.

WELDTEC™

A plataforma WeldTec™ redefine a excelência com uma gama de discos de serra para construção que combina diversas características para oferecer um desempenho duradouro.

A tecnologia WeldTec consiste na soldadura dos dentes no disco em vez da tradicional soldadura forte. Isto é ideal para as serras de uso manual tanto com como sem fio, dado que esta soldadura proporciona uma união resistente dos dentes em caso de choque com pregos ou objetos estranhos entranhados na madeira.



PORTÁTIL

ESTACIONÁRIA

SEM FIO

COM FIO

ESQUADRIA

DE MESA



DISCOS DE SERRA CONSTRUÇÃO

REFERÊNCIA	DESCRIÇÃO	CATEGORIA	MÁQUINAS	DIÂMETRO	NÚMERO DE DENTES	MANDRIL/ FURO	ESPESSURA DOS DENTES	CONFIGURAÇÃO DOS DENTES	TABELA ACESSÓRIOS SEM IVA
1897396	Construção 216 mm/48T M	Estacionaria	Ingletadora	216	48	30	2,0	ATB	40,13 €
1897428	Construção 254 mm/48T M	Estacionaria	Ingletadora	254	48	30	2,8	ATB	42,18 €
1897437	Multiusos MM 160 mm/48T	Multiusos	Utilização manual (com fio)	160	48	20	2	TCG	45,53 €



1897437

PONTAS DE CARBONETO DE TUNGSTÊNIO PARA TRABALHOS DE CONSTRUÇÃO para uma vida útil mais longa, podem afiar-se novamente
DENTES COM REVESTIMENTO DE PÓ DE DIAMANTE #400 para um acabamento liso
RANHURAS DE DILATAÇÃO para dissipar o calor e impedir que a madeira dobre
DESENHO FINO para cortes rápidos e uma vida mais prolongada do motor
REVESTIMENTO ANTICORROSÃO para um desempenho de maior qualidade
CONFIGURAÇÃO DE RETIFICADO DE BISEL SUPERIOR ALTERNADO (ATB) para corte transversal e serração de todo o tipo de madeiras
CONFIGURAÇÃO DE DENTES COM TRIPLO RETIFICADO (TCG) para cortar materiais duros como laminados, MDF, plásticos e metais não ferrosos

DISCOS DE SERRA CIRCULARES USO GERAL

REFERÊNCIA	DESCRIÇÃO	CATEGORIA	MÁQUINAS	DIÂMETRO	NÚMERO DE DENTES	MANDRIL/ FURO	ESPESSURA DOS DENTES	CONFIGURAÇÃO DOS DENTES	TABELA ACESSÓRIOS SEM IVA
1897209	Disco para serra circular 216 mm/24T M	Estacionaria	Ingletadora	216	48	30	2,5	ATB	36,54 €
1897210	Disco para serra circular 250 mm/24T	Estacionaria	Mesa e inglete	250	24	30	3,0	ATB	40,88 €
1897211	Disco para serra circular 250 mm/40T	Estacionaria	Mesa e inglete	250	40	30	3,0	ATB	49,47 €
1907700	Disco para serra circular 250 mm/60T	Estacionaria	Mesa e inglete	250	60	30	3,0	ATB	61,75 €
1897212	Disco para serra circular 300 mm/48T	Estacionaria	Mesa e inglete	300	48	30	3,2	ATB	68,82 €
1897214	Disco para serra circular 315 mm/40T	Estacionaria	Mesa e inglete	315	40	30	3,2	ATB	72,40 €
1897347	Disco para serra circular 400 mm/40T	Estacionaria	Mesa e inglete	400	40	30	3,8	ATB	99,31 €
1897348	Disco para serra circular 400 mm/60T	Estacionaria	Mesa e inglete	400	60	30	3,8	ATB	103,49 €



1897348

MELHOR RELAÇÃO QUALIDADE/PREÇO para um disco económico
DENTES COM ACABAMENTO DE PRECISÃO para cortes suaves e precisos
RANHURAS DE DILATAÇÃO para cortes mais retos
REVESTIMENTO ANTICORROSÃO para um desempenho de maior qualidade
CONFIGURAÇÃO DE RETIFICADO DE BISEL SUPERIOR ALTERNADO (ATB) para corte transversal e serração de todo o tipo de madeiras





DISCOS PARA SERRA CIRCULAR PORTÁTEIS DISCOS ESPECIAIS PARA CONSTRUÇÃO

DESENHO FINO COM RETIFICADO ALTERNADO EVO para uma velocidade de corte rápida
ORIFÍCIOS DE REFRIGERAÇÃO E RANHURAS DE DILATAÇÃO reduzem a acumulação de calor e a deformação
PONTAS DE CARBONETO DE TUNGSTÊNIO PARA TRABALHOS DE CONSTRUÇÃO mantêm a aresta e oferecem uma maior vida útil
REVESTIMENTO ANTICORROSÃO para um desempenho de maior qualidade
CONFIGURAÇÃO DE RETIFICADO DE BISEL SUPERIOR ALTERNADO (ATB) para corte transversal e serração de todo o tipo de madeiras



1897200

REFERÊNCIA	DESCRIÇÃO	CATEGORIA	MÁQUINAS	DIÂMETRO	NÚMERO DE DENTES	MANDRIL/FURO	ESPESSURA DOS DENTES	CONFIGURAÇÃO DOS DENTES	TABELA ACESSÓRIOS SEM IVA
1897086	125 mm/16T	Utilização manual	Com fio	125	16	20	2,5	ATB	16,55 €
1897087	130 mm/20T	Utilização manual	Com fio	130	20	20	2,5	ATB	18,16 €
1897089	150 mm/18T	Utilização manual	Com fio	150	18	20	2,5	ATB	20,54 €
1897090	150 mm/30T	Utilização manual	Com fio	150	30	20	2,5	ATB	23,35 €
1897191	160 mm/18T	Utilização manual	Com fio	160	18	20	2,5	ATB	20,75 €
1897192	160 mm/30T	Utilização manual	Com fio	160	30	20	2,5	ATB	23,90 €
1897193	165 mm/18T	Utilização manual	Com fio	165	18	30	2,5	ATB	21,22 €
1897194	165 mm/30T	Utilização manual	Com fio	165	30	30	2,5	ATB	24,74 €
1897195	180 mm/24T	Utilização manual	Com fio	180	24	30	2,5	ATB	25,10 €
1897196	180 mm/36T	Utilização manual	Com fio	180	36	30	2,5	ATB	27,84 €
1907699	184 mm/24T	Utilização manual	Com fio	184	24	16	2,5	ATB	25,98 €
1897197	184 mm/24T	Utilização manual	Com fio	184	24	30	2,5	ATB	25,51 €
1897198	184 mm/40T	Utilização manual	Com fio	184	40	30	2,5	ATB	32,71 €
1897199	190 mm/24T	Utilização manual	Com fio	190	24	30	2,5	ATB	26,29 €
1897200	190 mm/40T	Utilização manual	Com fio	190	40	30	2,5	ATB	33,53 €
1897201	200 mm/24T	Utilização manual	Com fio	200	24	30	2,5	ATB	26,91 €
1897202	200 mm/40T	Utilização manual	Com fio	200	40	30	2,5	ATB	35,29 €
1897203	210 mm/20T	Utilização manual	Com fio	210	20	30	2,5	ATB	23,70 €
1897204	210 mm/40T	Utilização manual	Com fio	210	40	30	2,5	ATB	37,16 €
1897205	230 mm/24T	Utilização manual	Com fio	230	24	30	2,8	ATB	29,96 €

DISCOS ESPECIAIS PARA METAL NÃO FERROSO

RANHURAS DE DILATAÇÃO que ajudam a manter o disco plano
DENTES TRIPLAMENTE RETIFICADOS DE PONTA PLANA (TCG) para um acabamento excelente do corte
ESPECIALMENTE DESENHADOS para cortar todo o tipo de metais não ferrosos, como o alumínio, o cobre, o chumbo e o plástico



1907778

REFERÊNCIA	DESCRIÇÃO	CATEGORIA	MÁQUINAS	DIÂMETRO	NÚMERO DE DENTES	MANDRIL/FURO	ESPESSURA DOS DENTES	CONFIGURAÇÃO DOS DENTES	TABELA ACESSÓRIOS SEM IVA
1907772	Alumínio 160 x 56 x 20	Especial	Especial	160	56	20	2,5	TCG	50,20 €
1907773	Alumínio 184 x 48 x 30	Especial	Especial	184	48	30	2,5	TCG	52,57 €
1907775	Alumínio 210 x 60 x 30	Especial	Especial	210	60	30	2,5	TCG	52,92 €
1907777	Alumínio 216 x 60 x 30	Especial	Especial	216	60	30	2,5	TCG	55,37 €
1907778	Alumínio 250 x 80 x 30	Especial	Especial	250	80	30	2,5	TCG	73,43 €
1907781	Alumínio 300 x 96 x 30	Especial	Especial	300	96	30	2,5	TCG	93,25 €

LÂMINAS PARA SERRA CIRCULAR

TABELA DE SELEÇÃO

USO MANUAL	COM FIO	DIÂMETRO	DENTE	ORIFÍCIO	DISCO	SKU (CÓDIGO DE REFERÊNCIA)	MADEIRA DURA	MADEIRA MACIA	MADEIRA COM PREGOS	CONTRAPLACADO	CONTRAPLACADO LAMINADO	PLACA DE AGLOMERADO	ACABAMENTOS DELICADOS	LAMINADOS	PAINEIS COM DUPLO LAMINADO	CONGLOMERADOS (MATERIAIS COMPOSTOS)	PLACAS DE MDF	MELAMINA	METAIS NÃO FERROSOS (ALUMÍNIO)	PLÁSTICOS	CORIAN
		150 mm	30T	20 mm	IRWIN®	1897090	4	4	2	4	2	4	1	2	2	3	3	1	Não disponível	3	1
160 mm	18T	20 mm	IRWIN®	1897191	4	4	2	4	2	4	Não disponível	2	2	3	3	1	Não disponível	3	1		
160 mm	30T	20 mm	IRWIN®	1897192	4	4	2	4	2	4	1	2	2	3	3	1	Não disponível	3	1		
165 mm	18T	30 mm	IRWIN®	1897193	4	4	2	4	2	4	Não disponível	2	2	3	3	1	Não disponível	3	1		
165 mm	30T	30 mm	IRWIN®	1897194	4	4	2	4	2	4	1	2	2	3	3	1	Não disponível	3	1		
180 mm	24T	30 mm	IRWIN®	1897195	4	4	2	4	2	4	Não disponível	2	2	3	3	1	Não disponível	3	1		
180 mm	36T	30 mm	IRWIN®	1897196	4	4	2	4	2	4	1	2	2	3	3	1	Não disponível	3	1		
184 mm	24T	16 mm	IRWIN®	1907699	4	4	2	4	2	4	Não disponível	2	2	3	3	1	Não disponível	3	1		
184 mm	24T	30 mm	IRWIN®	1897197	4	4	2	4	2	4	Não disponível	2	2	3	3	1	Não disponível	3	1		
184 mm	40T	30 mm	IRWIN®	1897198	4	4	2	4	2	4	1	2	2	3	3	1	Não disponível	3	1		
190 mm	24T	30 mm	IRWIN®	1897199	4	4	2	4	2	4	1	2	2	3	3	1	Não disponível	3	1		
190 mm	40T	30 mm	IRWIN®	1897200	4	4	2	4	2	4	1	2	2	3	3	1	Não disponível	3	1		
200 mm	24T	30 mm	IRWIN®	1897201	4	4	2	4	2	4	Não disponível	2	2	3	3	1	Não disponível	3	1		
200 mm	40T	30 mm	IRWIN®	1897202	4	4	2	4	2	4	1	2	2	3	3	1	Não disponível	3	1		
210 mm	20T	30 mm	IRWIN®	1897203	4	4	2	4	2	4	Não disponível	2	2	3	3	1	Não disponível	3	1		
210 mm	40T	30 mm	IRWIN®	1897204	4	4	2	4	2	4	1	2	2	3	3	1	Não disponível	3	1		
230 mm	24T	30 mm	IRWIN®	1897205	4	4	2	4	2	4	Não disponível	2	2	3	3	1	Não disponível	3	1		

Hojas para serra circular

CLASSIFICAÇÃO: (1=ACEITÁVEL, 3=BOM, 5=EXCELENTE)

1

2

3

4

5



TABELA DE SELEÇÃO

		DIÂMETRO	DENTE	ORIFÍCIO	DISCO	SKU (CÓDIGO DE REFERÊNCIA)	MADEIRA DURA	MADEIRA MACIA	MADEIRA COM PREGOS	CONTRAPLACADO	CONTRAPLACADO LAMINADO	PLACA DE AGLOMERADO	ACABAMENTOS DELICADOS	LAMINADOS	PAINEIS COM DUPL O LAMINADO	CONGLOMERADOS (MATERIAIS COMPOSTOS)	PLACAS DE MDF	MELAMINA	METAIS NÃO FERROSOS (ALUMÍNIO)	PLÁSTICOS	CORIAN
ESTACIONARIA	MESA	250mm	24T	30mm	IRWIN®	1897210	4	4	2	4	2	4	N/A	2	2	3	3	1	N/A	3	3
		250mm	40T	30mm	IRWIN®	1897211	4	4	2	4	2	4	N/A	2	2	3	3	1	N/A	3	3
		250mm	60T	30mm	IRWIN®	1907700	3	3	1	3	1	3	3	1	1	3	3	N/A	N/A	2	2
		300mm	48T	30mm	IRWIN®	1897212	4	4	2	4	2	4	N/A	2	2	3	3	1	N/A	3	3
		315mm	40T	30mm	IRWIN®	1897214	4	4	2	4	2	4	N/A	2	2	3	3	1	N/A	3	3
		400mm	40T	30mm	IRWIN®	1897347	4	4	2	4	2	4	N/A	2	2	3	3	1	N/A	3	3
		400mm	60T	30mm	IRWIN®	1897348	4	4	2	4	2	4	N/A	2	2	4	4	1	N/A	3	3
	Esguadrã	216mm	48T	30mm	IRWIN®	1897209	4	4	2	4	2	3	1	2	2	3	3	1	N/A	3	1
					Construção	1897396	5	5	1	5	3	4	3	3	2	4	4	2	N/A	4	2
		254mm	48T	30mm	Construção	1897428	5	5	1	5	3	4	2	3	2	4	4	2	N/A	4	2

LÂMINAS PARA SERRA CIRCULAR

TABELA DE SELEÇÃO

	DIÂMETRO	DENTE	ORIFÍCIO	DISCO	SKU (CÓDIGO DE REFERÊNCIA)	MADEIRA DURA	MADEIRA MACIA	MADEIRA COM PREGOS	CONTRAPLACADO	CONTRAPLACADO LAMINADO	PLACA DE AGLOMERADO	ACABAMENTOS DELICADOS	LAMINADOS	PAINÉIS COM DUPLO LAMINADO	CONGLOMERADOS (MATERIAIS COMPOSTOS)	PLACAS DE MDF	MELAMINA	METAIS NÃO FERROSOS (ALUMÍNIO)	PLÁSTICOS	CORIAN	
MATERIAL ESPECÍFICO	ALUMÍNIO	160mm	56T	20mm	IRWIN®	1907772	N/A	N/A	N/A	N/A	N/A	N/A	N/A	N/A	N/A	N/A	N/A	5	N/A	N/A	
		184mm	48T	30mm	IRWIN®	1907773	N/A	N/A	N/A	N/A	N/A	N/A	N/A	N/A	N/A	N/A	N/A	N/A	5	N/A	N/A
		210mm	60T	30mm	IRWIN®	1907775	N/A	N/A	N/A	N/A	N/A	N/A	N/A	N/A	N/A	N/A	N/A	N/A	5	N/A	N/A
		216mm	60T	30mm	IRWIN®	1907777	N/A	N/A	N/A	N/A	N/A	N/A	N/A	N/A	N/A	N/A	N/A	N/A	5	N/A	N/A
		250mm	80T	30mm	IRWIN®	1907778	N/A	N/A	N/A	N/A	N/A	N/A	N/A	N/A	N/A	N/A	N/A	N/A	5	N/A	N/A
		300mm	96T	30mm	IRWIN®	1907781	N/A	N/A	N/A	N/A	N/A	N/A	N/A	N/A	N/A	N/A	N/A	N/A	5	N/A	N/A

CLASSIFICAÇÃO: (1=ACEITÁVEL, 3=BOM, 5=EXCELENTE)

1

2

3

4

5

Hojas para serra circular





EXCELÊNCIA CONSOLIDADA NO FABRICO SINÓNIMO DE PERFEIÇÃO

A IRWIN® fabrica e distribui ferramentas de corte de alta qualidade para profissionais que exigem um desempenho impecável e uma durabilidade superior para o seu trabalho. Os nossos engenheiros trabalharam durante quase um século na melhoria contínua dos produtos e, como resultado, criámos um inovador processo de soldadura de feixe de eletrões interno para criar lâminas bimetálicas da melhor qualidade que superam largamente as da concorrência, mantendo-se afiadas durante mais tempo e têm uma vida útil muito superior.



A plataforma WeldTec™ combina diversos atributos com o propósito de oferecer um corte de longa duração. A revolucionária geometria dos seus dentes e a serrilha melhorada permite realizar cortes mais limpos e rápidos, para além de proporcionar maior durabilidade.

COROAS PERFURADORAS



LÂMINAS PARA SERRA SABRE



LÂMINAS PARA SERRA VERTICAL



COROAS BIMETÁLICAS

As coroas bimetálicas IRWIN® são capazes de cortar diversos materiais, entre eles: alumínio, cobre, ferro, aço inoxidável, madeira e zinco. O fio de corte de aço de alta velocidade (HSS) soldado com feixe de eletrões permite uma serrilha mais forte e duradoura. Os dentes retificados oferecem uma penetração e um corte mais rápidos. E a construção com tecnologia Bimetal oferece maior robustez e durabilidade.



COROAS BIMETÁLICAS

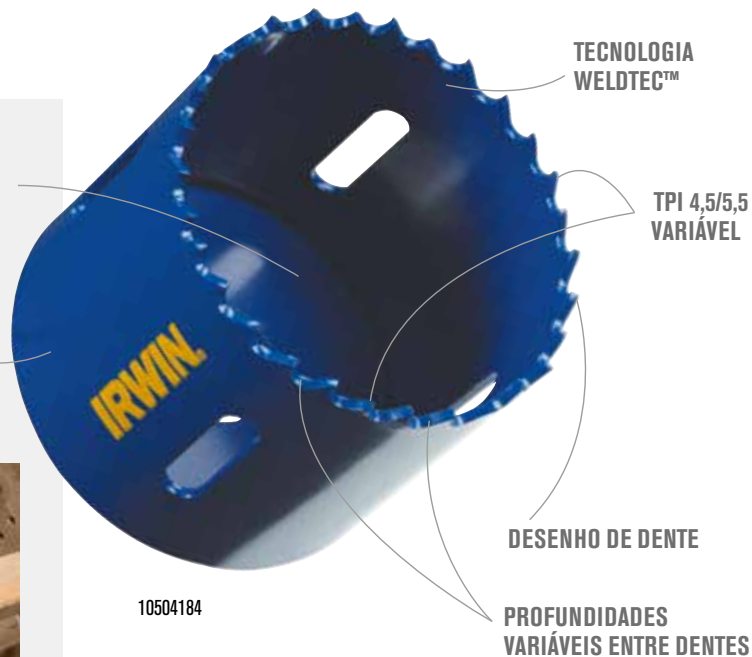

- 1. TECNOLOGIA WELDTEC™**
Oferece maior durabilidade e velocidade de corte.
- 2. DESENHO DE DENTE**
Para uma vida útil até 100% superior e um corte 50% mais rápido*.
- 3. TPI 4,5/5,5 VARIÁVEL**
Para cortes mais rápidos, menos acumulação de pressão e melhor remoção das aparas.
- 4. PROFUNDIDADES VARIÁVEIS ENTRE DENTES**
Para uma remoção das aparas mais eficaz.
- 5. PLACA DE APOIO GROSSA**
Oferece firmeza para os trabalhos mais exigentes.
- 6. CONSTRUÇÃO BIMETÁLICA**
Para uma maior vida útil e durabilidade.

* Em comparação com o modelo anterior

REFERÊNCIA	DIÂMETRO DA COROA	EAN	PACK DE DISTRIBUIDOR	PACK DE CLIENTE	TABELA ACESSÓRIOS SEM IVA
10504162	Ø 16 mm	5706915041620	160	1	8,69 €
10504163	Ø 17 mm	5706915041637	160	1	8,75 €
10504164	Ø 19 mm	5706915041644	160	1	8,80 €
10504165	Ø 20 mm	5706915041651	160	1	8,95 €
10504166	Ø 21 mm	5706915041668	160	1	8,96 €
10504167	Ø 22 mm	5706915041675	160	1	8,98 €
10504168	Ø 24 mm	5706915041682	160	1	9,01 €
10504169	Ø 25 mm	5706915041699	160	1	9,04 €
10504170	Ø 27 mm	5706915041705	160	1	9,06 €
10504171	Ø 29 mm	5706915041712	160	1	9,21 €
10504172	Ø 30 mm	5706915041729	160	1	9,37 €
10504173	Ø 32 mm	5706915041736	120	1	9,39 €
10504174	Ø 33 mm	5706915041743	120	1	9,41 €
10504175	Ø 35 mm	5706915041750	120	1	9,43 €
10504177	Ø 38 mm	5706915041774	120	1	9,47 €
10504178	Ø 40 mm	5706915041781	1200	1	9,52 €
10504179	Ø 41 mm	5706915041798	120	1	9,57 €
10504180	Ø 43 mm	5706915041804	120	1	9,63 €
10504181	Ø 44 mm	5706915041811	120	1	9,73 €

COROAS BIMETÁLICAS

REFERÊNCIA	DIÂMETRO DA COROA	EAN	PACK DE DISTRIBUIDOR	PACK DE CLIENTE	TABELA ACESSÓRIOS SEM IVA
10504182	Ø 46 mm	5706915041828	120	1	9,83 €
10504183	Ø 48 mm	5706915041835	100	1	10,04 €
10504184	Ø 51 mm	5706915041842	100	1	11,39 €
10504185	Ø 52 mm	5706915041859	100	1	11,59 €
10504186	Ø 54 mm	5706915041866	100	1	11,67 €
10507366	Ø 56 mm	5706915073669	100	1	11,84 €
10504187	Ø 57 mm	5706915041873	100	1	12,01 €
10504188	Ø 59 mm	5706915041880	100	1	12,32 €
10504189	Ø 60 mm	5706915041897	100	1	13,25 €
10507367	Ø 62 mm	5706915073676	100	1	13,35 €
10504190	Ø 64 mm	5706915041903	50	1	13,40 €
10504191	Ø 65 mm	5706915041910	50	1	13,48 €
10504192	Ø 67 mm	5706915041927	50	1	13,55 €
10504193	Ø 68 mm	5706915041934	50	1	13,61 €
10504194	Ø 70 mm	5706915041941	50	1	15,53 €
10504195	Ø 73 mm	5706915041958	50	1	15,89 €
10504196	Ø 76 mm	5706915041965	50	1	16,37 €
10504197	Ø 79 mm	5706915041972	50	1	16,55 €
10504198	Ø 83 mm	5706915041989	50	1	18,11 €
10504199	Ø 86 mm	5706915041996	50	1	18,53 €
10504200	Ø 89 mm	5706915042009	50	1	18,89 €
10504201	Ø 92 mm	5706915042016	40	1	20,39 €
10504202	Ø 95 mm	5706915042023	40	1	21,11 €
10504204	Ø 102 mm	5706915042047	40	1	24,46 €
10504205	Ø 105 mm	5706915042054	40	1	24,74 €
10504206	Ø 108 mm	5706915042061	40	1	27,74 €
10504207	Ø 111 mm	5706915042078	40	1	31,36 €
10504208	Ø 114 mm	5706915042085	40	1	32,55 €
10504209	Ø 117 mm	5706915042092	20	1	35,91 €
10504210	Ø 121 mm	5706915042108	20	1	38,19 €
10504211	Ø 127 mm	5706915042115	20	1	38,60 €
10505818	Ø 133 mm	5706915058185	20	1	41,29 €
10504213	Ø 152 mm	5706915042139	20	1	47,39 €
10505819	Ø 168 mm	5706915058192	20	1	98,84 €
10505820	Ø 177 mm	5706915058208	20	1	114,72 €
10505821	Ø 210 mm	5706915058215	20	1	124,19 €



10504184

MANDRIS/BROCAS PILOTO PARA KITS DE COROAS BIMETÁLICAS

REFERÊNCIA	DESCRIÇÃO	EAN	PACK DE DISTRIBUIDOR	PACK DE CLIENTE	TABELA ACESSÓRIOS SEM IVA
10504532	Broca piloto	5706915945324	20	1	3,62 €
10504536	Mandril com diâmetro de broca de 9,5 mm, para coroas de 14-30 mm	5706915945362	20	1	9,26 €
10504533	Mandril com diâmetro de broca de 13 mm, para coroas de 14-30 mm	5706915945331	20	1	9,47 €
10504534	Mandril com diâmetro de broca de 9,5 mm, para coroas de 32-30 mm	5706915945348	20	1	16,55 €
10504535	Mandril com diâmetro de broca de 13 mm, para coroas de 32-30 mm	5706915945355	20	1	19,41 €
10507368	Barra de extensão, 300 mm, tamanho de broca 13 mm	5706915073683	20	1	15,20 €



10504535

KITS DE COROAS PERFURADORAS BIMETÁLICAS

Os kits de coroas perfuradoras bimetálicas IRWIN® estão disponíveis num exclusivo e moderno estojo dotado de uma dobradiça inquebrável e um acolchoamento interior que protege o conteúdo. O estojo tem uma pega integrada e uma capa de cartão que contém informação importante sobre o produto.

REFERÊNCIA	DESCRIÇÃO	EAN	PACK DE DISTRIBUIDOR	PACK DE CLIENTE	TABELA ACESSÓRIOS SEM IVA
10506439	Jogo de coroas 600L: 22, 29, 35, 44, 51, 64 mm, mandris 10504535 e 10504536, broca piloto	5706915064391	144	1	112,76 €
10506440	Jogo de coroas 600L SE: 22, 29, 35, 44, 51, 65 mm, mandris 10504535 e 10504536, broca piloto	5706915064407	144	1	112,76 €
10506444	Jogo de coroas 1200G: 16, 19, 22, 25, 29, 32, 35, 38, 44, 51, 64, 76 mm, mandris 10504533 e 10504535, 3 brocas piloto	5706915064445	96	1	191,86 €
10506445	Jogo de coroas 1200G SE: 16, 19, 22, 25, 29, 32, 35, 38, 44, 51, 65, 76 mm, mandris 10504533 e 10504535, 3 brocas piloto	5706915064452	96	1	191,86 €



10507235





LÂMINAS BIMETÁLICAS PARA SERRA SABRE

A nossa ampla gama de lâminas para serras de sabre é constituída por lâminas especificamente desenhadas para as mais diversas aplicações. As lâminas IRWIN® apresentam uma construção e um desenho de alta qualidade que aumentam a sua velocidade e durabilidade. Deste modo, o utilizador obtém o máximo desempenho com uma excelente relação custo-corte.

MAIOR ÂNGULO DO ESIÇÃO

CONSTRUÇÃO BIMETÁLICA

TECNOLOGIA WELDTEC™

THICK METAL

8% DE COBALTO

CONFIGURAÇÃO DE DENTES MELHORADA

LÂMINAS BIMETÁLICAS PARA SERRA SABRE

- 1. MAIOR ÂNGULO DO ESIÇÃO**
Para cortes até 50% mais rápidos em relação ao modelo anterior.
- 2. CONSTRUÇÃO BIMETÁLICA**
Para um corte mais rápido, lâmina mais resistente que se pode dobrar sem partir.
- 3. TECNOLOGIA WELDTEC™**
Para uma serrilha mais resistente e duradoura.
- 4. 8% DE COBALTO**
Conserva os dentes e o fio durante mais tempo.
- 5. CONFIGURAÇÃO DE DENTES MELHORADA**
Para uma vida útil até 100% superior e um corte 50% mais rápido*.

LONG-LASTING
BiMetal
TECHNOLOGY

WITH **WELDTEC™**

LÂMINAS BIMETÁLICAS DE SERRA SABRE PARA CORTE DE METAL

REFERÊNCIA	DESCRIÇÃO	LÂMINAS POR PACK	EAN	PACK DE DISTRIBUIDOR	PACK DE CLIENTE	TABELA ACESSÓRIOS SEM IVA
10506424	614R 150 mm, 14 TPI para metal	2	5706915064247	150	1	7,12 €
10506425	624R 150 mm, 24 TPI para metal	2	5706915064254	150	1	7,17 €
10506426	818R 200 mm, 18 TPI para metal	2	5706915064261	90	1	8,94 €
10504147	414R 100 mm, 14 TPI para metal	5	5706915041477	100	1	12,17 €
10504148	418R 100 mm, 18 TPI para metal	5	5706915041484	100	1	14,13 €
10504152	614R 150 mm, 14 TPI para metal	5	5706915041521	100	1	15,45 €
10504153	618R 150 mm, 18 TPI para metal	5	5706915041538	100	1	15,60 €
10504154	624R 150 mm, 24 TPI para metal	5	5706915041545	100	1	15,60 €
10504156	818R 200 mm, 18 TPI para metal	5	5706915041569	50	1	19,44 €
10504143	614R 150 mm, 14 TPI para metal	25	5706915041439	20	1	71,75 €
10504140	818R 200 mm, 18 TPI para metal	25	5706915041408	10	1	90,97 €

PARA CORTE DE TODO O TIPO DE METAIS incluindo os não ferrosos, tubos, aço inoxidável e chapas de metal
ADEQUADAS para usar em materiais com 1,5 a 10 mm (1/16" a 3/8") de espessura, em função do número de dentes por polegada da lâmina
DISPONÍVEL EM 10, 14, 18 e 24 TPI em lâminas de serra de sabre para metal

LÂMINAS BIMETÁLICAS DE SERRAS SABRE PARA METAL E MADEIRA



CORTA MATERIAIS COMPOSTOS tais como plástico, madeira, tubagens, aço carbono e aço inoxidável

IDEAIS para materiais com uma espessura de 3,2 mm (1/8") ou mais

DISPONÍVEL EM 10 TPI em tamanhos de 150, 200 e 300 mm (6", 8" e 12")

REFERÊNCIA	DESCRIÇÃO	LÂMINAS POR PACK	EAN	PACK DE DISTRIBUIDOR	PACK DE CLIENTE	TABELA ACESSÓRIOS SEM IVA
10506427	610R 150 mm, 10 TPI para metal e madeira	2	5706915064278	150	1	8,37 €
10506428	810R 200 mm, 10 TPI para metal e madeira	2	5706915064285	90	1	10,52 €
10504151	610R 150 mm, 10 TPI para metal e madeira	5	5706915041514	100	1	18,18 €
10504157	810R 200 mm, 10 TPI para metal e madeira	5	5706915041576	50	1	22,86 €
10504159	110R 300 mm, 10/14 TPI para metal e madeira	5	5706915041590	50	1	34,85 €
10504141	810R 200 mm, 10 TPI para metal e madeira	25	5706915041415	10	1	108,20 €
10504142	110R 300 mm, 10/14 TPI para metal e madeira	25	5706915041422	25	1	163,04 €

LÂMINAS BIMETÁLICAS DE SERRA SABRE PARA MADEIRA COM PREGOS



PARA CORTAR MADEIRA COM PREGOS

IDEAIS para materiais com uma espessura de 5 mm (3/16") ou mais

DISPONÍVEL EM 6 TPI em tamanhos de 150, 225 e 300 mm (6", 9" e 12")

REFERÊNCIA	DESCRIÇÃO	LÂMINAS POR PACK	EAN	PACK DE DISTRIBUIDOR	PACK DE CLIENTE	TABELA ACESSÓRIOS SEM IVA
10506429	656R 6"/150 mm 6 TPI, para madeira com metal incrustado	2	5706915064292	150	1	9,92 €
10506430	956R 9"/225 mm 6 TPI, para madeira com metal incrustado	2	5706915064308	90	1	13,09 €
10504155	656R 6"/150 mm 6 TPI, para madeira com metal incrustado	5	5706915041552	100	1	21,56 €
10504158	956R 9"/225 mm 6 TPI, para madeira com metal incrustado	5	5706915041583	50	1	28,45 €
10504160	156R 12"/300 mm 6 TPI, para madeira com metal incrustado	5	5706915041606	50	1	35,14 €
10504146	656R 6"/150 mm 6 TPI, para madeira com metal incrustado	25	5706915041460	20	1	100,52 €
10504149	956R 9"/225 mm 6 TPI, para madeira com metal incrustado	25	5706915041491	10	1	135,03 €
10504144	156R 12"/300 mm 6 TPI, para madeira com metal incrustado	25	5706915041446	10	1	164,20 €

LÂMINAS BIMETÁLICAS DE SERRA SABRE PARA DEMOLIÇÃO



APLICAÇÕES INDUSTRIAIS E DEMOLIÇÃO em madeira e metal

IDEAIS para materiais com uma espessura de 5 mm (3/16") ou mais

DISPONÍVEIS EM 6 ou 10 TPI em 225 mm (9")

REFERÊNCIA	DESCRIÇÃO	LÂMINAS POR PACK	EAN	PACK DE DISTRIBUIDOR	PACK DE CLIENTE	TABELA ACESSÓRIOS SEM IVA
10504138	966R 9"/225 mm 6 TPI, Aplicações de demolição	5	5706915041385	50	1	46,26 €

LÂMINAS BIMETÁLICAS DE SERRAS SABRE PARA MADEIRA



CORTE RÁPIDO de madeira

IDEAIS para materiais com uma espessura de 5 mm (3/16") ou mais

DISPONÍVEL EM 6 TPI em 150 mm (6")

REFERÊNCIA	DESCRIÇÃO	LÂMINAS POR PACK	EAN	PACK DE DISTRIBUIDOR	PACK DE CLIENTE	TABELA ACESSÓRIOS SEM IVA
10504150	606R 6"/150 mm 6 TPI, para madeira	5	5706915041507	100	1	18,18 €

LÂMINAS HCS DE SERRA SABRE PARA MADEIRA, MATERIAIS COMPOSTOS E PLÁSTICOS



REFERÊNCIA	DESCRIÇÃO	LÂMINAS POR PACK	EAN	PACK DE DISTRIBUIDOR	PACK DE CLIENTE	TABELA ACESSÓRIOS SEM IVA
IW1016914	Poda de madeira 225mm	2	5054905250195	1	1	11,83 €

CORTE RÁPIDO para madeira, material composto e plástico

GAMA de serrilha regular (10505812 e 10505813) e progressiva (10505814)

DISPONÍVEL em três configurações de dentes 3 TPI/5 TPI e 4/2,4 TPI

LÂMINAS DE SERRA SABRE PARA MATERIAIS DE CONSTRUÇÃO



REFERÊNCIA	DESCRIÇÃO	LÂMINAS POR PACK	EAN	PACK DE DISTRIBUIDOR	PACK DE CLIENTE	TABELA ACESSÓRIOS SEM IVA
10507846	MRB 235 x 20 mm 2,5 TPI, para materiais de construção	-	5706915078466	25	1	38,41 €
10507847	MRB 300 x 50 mm 2,5 TPI, para materiais de construção	-	5706915078473	25	1	53,49 €
10507848	MRB 450 x 50 mm 2,5 TPI, para materiais de construção	-	5706915078480	25	1	75,42 €

CORTES RÁPIDOS, DURADOUROS E PRECISOS

em todos os materiais de construção, como o tijolo, a rocha calcária ou o betão poroso.

HASTE UNIVERSAL 1/2"





LÂMINAS PARA SERRA VERTICAL

Esta amplíssima gama inclui lâminas de serra vertical para todo o tipo de aplicações. A gama inclui dois tipos de lâminas: com espigão em T e com espigão em U. Acopláveis à grande maioria das serras de sabre elétricas do mercado.

As lâminas de serra vertical IRWIN® estão disponíveis nos seguintes materiais de alta qualidade:

HCS aço carbono para usar em materiais macios como a madeira, madeira prensada e plásticos.

HSS aço rápido endurecido para usar em metal, alumínio e metais não ferrosos.

LÂMINAS HCS DE SERRA VERTICAL PARA MADEIRA - ESPIGÃO EM T



SERRILHA COM ÂNGULO RETIFICADO EM TRÊS LADOS para cortes rápidos e acabamentos limpos
CORTES RÁPIDOS E SUAVES em todas as aplicações de madeira

REFERÊNCIA	DESCRIÇÃO	LÂMINAS POR PACK	EAN	PACK DE DISTRIBUIDOR	PACK DE CLIENTE	TABELA ACESSÓRIOS SEM IVA
10504218	HCS, 100 mm, 6 TPI, T144D, standard, para madeira	5	5706915042184	100	1	7,40 €
10504219	HCS, 100 mm, 10 TPI, T101B, retificado lateral, para madeira	5	5706915042191	100	1	7,65 €
10504221	HCS, 100 mm, 8 TPI, T111C, standard, para madeira	5	5706915042214	100	1	6,83 €
10504222	HCS, 100 mm, 6 TPI, T101D, retificado lateral, para madeira	5	5706915042221	100	1	7,86 €
10504223	HCS, 100 mm, 10 TPI, T101BR, serrilha de reverso, para madeira	5	5706915042238	100	1	8,44 €
10504224	HCS, 100 mm, 6 TPI, T244D, contorno standard, para madeira	5	5706915042245	100	1	8,68 €
10504226	HCS, 83 mm, 20 TPI, T101AO, retificado lateral de contorno estreito, para madeira	5	5706915042269	100	1	9,20 €
10504227	HCS, 83 mm, 12 TPI, T119BO, contorno standard estreito, para madeira	5	5706915042276	100	1	8,95 €
10504228	HCS, 115 mm, serrilha progressiva 8-13 TPI, T234X, retificado lateral, para madeira	5	5706915042283	100	1	12,21 €
10504229	HCS, 115 mm, 8 TPI, T301CD, retificado lateral, para madeira	5	5706915042290	100	1	10,86 €
10504410	HCS, 100 mm, 6 TPI, T144DP, standard extra grossa de 1,68 mm, para madeira	5	5706915044102	100	1	9,51 €
10504545	HCS, 100 mm, 6 TPI, T144D, standard, para madeira	100	5706915945454	10	1	150,44 €

LÂMINAS HSS DE SERRA VERTICAL PARA METAL - ESPIGÃO EM T



FRESA HSS para maior durabilidade e cortes rápidos em metal
VIDA ÚTIL PROLONGADA para cortes rápidos e uniforme em metais finos e grossos

REFERÊNCIA	DESCRIÇÃO	LÂMINAS POR PACK	EAN	PACK DE DISTRIBUIDOR	PACK DE CLIENTE	TABELA ACESSÓRIOS SEM IVA
10504220	HSS, 92 mm, serrilha progressiva 17-23 TPI, T118A, para metal	5	5706915042207	100	1	8,75 €
10504225	HSS, 92 mm, serrilha progressiva 11-13 TPI, T118B, para metal	5	5706915042252	100	1	9,06 €
10504234	HSS, 92 mm, 36 TPI, T118G, para metal	5	5706915042344	100	1	9,26 €
10504231	HSS, 100 mm, 8 TPI, T127D, para metal	5	5706915042313	100	1	12,32 €
10504233	HSS, 100 mm, serrilha progressiva 10-20 TPI, T123X, para metal	5	5706915042337	100	1	15,21 €
10504230	HSS, 132 mm, 24 TPI, T318A, para metal	5	5706915042306	100	1	14,69 €

LÂMINAS BIMETÁLICAS DE SERRA VERTICAL PARA MADEIRA E METAL - ESPIGÃO EM T



SERRILHA PROGRESSIVA para aplicações de todo o tipo em madeira e metal
CONSTRUÇÃO BIMETÁLICA para maior durabilidade em madeira e metal

REFERÊNCIA	DESCRIÇÃO	LÂMINAS POR PACK	EAN	PACK DE DISTRIBUIDOR	PACK DE CLIENTE	TABELA ACESSÓRIOS SEM IVA
10504232	BIM, 132 mm, serrilha progressiva 5-10 TPI, T345XF, para metal e madeira	5	5706915042320	100	1	21,18 €

LÂMINAS PARA SERRA VERTICAL COM PONTAS CARBONO PARA FIBRA E GESSO - ESPIGÃO EM T



REFERÊNCIA	DESCRIÇÃO	LÂMINAS POR PACK	EAN	PACK DE DISTRIBUIDOR	PACK DE CLIENTE	TABELA ACESSÓRIOS SEM IVA
10505815	T141HM, ponta carbono, 100 mm, 6 TPI, para fibra e plástico	1	5706915058154	100	1	20,65 €

PONTA DE CARBONETO para maior durabilidade, especiais para materiais abrasivos

LÂMINAS PARA SERRA VERTICAL PARA METAL E MADEIRA - ESPIGÃO EM T

REFERÊNCIA	DESCRIÇÃO	LÂMINAS POR PACK	EAN	PACK DE DISTRIBUIDOR	PACK DE CLIENTE	TABELA ACESSÓRIOS SEM IVA
10505817	Jogo de lâminas para serras de sabre com espição em T: 2 x 10504221 madeira, 100 mm, 8 TPI 2 x 10504218 madeira, 100 mm, 6 TPI (corte rápido) 2 x 10504219 madeira, 100 mm, 10 TPI 1 x 10504222 madeira, 100 mm, 6 TPI (corte limpo) 2 x 10504220 metal, 92 mm, serrilha progressiva 17-23 TPI 1 x 10504225 metal, 92 mm, serrilha progressiva 11-23 TPI	10	5706915058178	50	1	23,65 €



LÂMINAS PARA SERRA VERTICAL HCS PARA MADEIRA - ESPIGÃO EM U



REFERÊNCIA	DESCRIÇÃO	LÂMINAS POR PACK	EAN	PACK DE DISTRIBUIDOR	PACK DE CLIENTE	TABELA ACESSÓRIOS SEM IVA
10504290	HCS, 100 mm, 8 TPI, U111C, standard, para madeira	5	5706915042900	100	1	6,21 €
10504291	HCS, 100 mm, 6 TPI, U101D, retificado lateral, para madeira	5	5706915042917	100	1	7,83 €

SERRILHA COM ÂNGULO RETIFICADO EM TRÊS LADOS para cortes rápidos e acabamentos limpos
CORTES RÁPIDOS E SUAVES em todas as aplicações de madeira

LÂMINAS HSS DE SERRA VERTICAL PARA METAL - ESPIGÃO EM U



REFERÊNCIA	DESCRIÇÃO	LÂMINAS POR PACK	EAN	PACK DE DISTRIBUIDOR	PACK DE CLIENTE	TABELA ACESSÓRIOS SEM IVA
10504283	HSS, 70 mm, 12 TPI, U118B, para metal	5	5706915042831	100	1	9,73 €
10504294	HSS, 70 mm, 36 TPI, U118G, para metal	5	5706915042948	100	1	9,82 €

FRESA HSS para maior durabilidade e cortes rápidos em metal
VIDA ÚTIL PROLONGADA para cortes rápidos e uniforme em metais finos e grossos

ÍNDICE DO CATÁLOGO

REFERÊNCIA	PÁGINA	TABELA €	REFERÊNCIA	PÁGINA	TABELA €	REFERÊNCIA	PÁGINA	TABELA €	REFERÊNCIA	PÁGINA	TABELA €	REFERÊNCIA	PÁGINA	TABELA €	REFERÊNCIA	PÁGINA	TABELA €
IW2039099	80	6,15 €	10501988	82	7,49 €	IW2022113	86	73,01 €	10501841	90	2,69 €	10502666	106	11,99 €	10502220	97	3,81 €
IW2039100	80	6,83 €	10501989	82	8,56 €	IW2022114	86	95,10 €	10501846	90	3,01 €	10502671	106	12,14 €	10502226	97	6,64 €
IW2039373	80	5,87 €	10501991	82	5,46 €	IW2022115	86	136,05 €	10501847	90	4,05 €	10502676	106	12,49 €	10502221	97	3,85 €
IW2039375	80	6,33 €	10501992	82	6,21 €	IW2022116	86	109,57 €	10501848	90	4,80 €	10502680	106	12,83 €	10502222	97	4,27 €
IW2039376	80	9,42 €	10501993	82	7,01 €	IW2022117	86	114,19 €	10501850	90	16,80 €	10502685	106	12,99 €	10502223	97	4,85 €
IW2039377	80	11,81 €	10501994	82	8,37 €	IW2022118	86	117,55 €	10501853	90	4,19 €	10502689	106	13,17 €	10502224	97	5,50 €
IW2039378	80	7,90 €	10501995	82	8,91 €	IW2022119	86	120,96 €	10501854	90	4,27 €	10502690	106	13,38 €	10502225	97	5,67 €
IW2039379	80	12,85 €	10501996	82	13,80 €	IW2022120	86	156,86 €	10501856	90	16,85 €	10502691	106	13,49 €	10502227	97	7,40 €
IW2039380	80	9,03 €	10501997	82	19,29 €	IW2022121	86	136,05 €	10501859	90	5,90 €	10502693	106	13,79 €	10502228	97	8,24 €
IW2039411	80	9,57 €	10501998	82	26,76 €	IW2022122	86	169,77 €	10501862	90	6,20 €	10502695	106	14,07 €	10502229	97	9,08 €
IW2039412	80	7,49 €	10501999	82	46,10 €	IW2022123	86	145,67 €	10501864	90	17,90 €	10502697	106	14,33 €	10502230	97	10,79 €
IW2039413	80	10,29 €	10502000	82	6,52 €	IW2022124	86	186,64 €	10501866	90	8,30 €	10502699	106	14,87 €	10502231	97	13,10 €
IW2039414	80	10,90 €	10502004	82	7,52 €	IW2022125	86	233,58 €	10501867	90	8,50 €	10502701	106	16,01 €	10502232	97	13,54 €
IW2039415	80	15,25 €	10502005	82	8,00 €	10502194	87	12,87 €	10501869	90	18,40 €	10502542	98	1,52 €	10502234	97	23,86 €
IW2039416	80	9,98 €	10502006	82	8,97 €	10502195	87	12,87 €	10501873	90	12,30 €	10502544	98	1,61 €	IW3031503	97	61,71 €
IW2039417	80	11,37 €	10502007	82	9,31 €	10502196	87	19,79 €	10501874	90	22,50 €	10502546	98	1,81 €	10502572	100	0,85 €
IW2039418	80	14,97 €	10502008	83	9,34 €	10502197	87	22,90 €	10501878	90	14,20 €	10502547	98	2,02 €	10502573	100	0,79 €
IW2039419	80	15,86 €	10502010	83	16,38 €	10502200	87	124,95 €	10501892	90	10,60 €	10502549	98	2,33 €	10502574	100	0,72 €
IW2039420	80	25,29 €	10502011	83	21,90 €	10503643	87	26,02 €	10501893	90	16,75 €	10502551	98	2,35 €	10502575	100	0,79 €
IW2039421	80	13,14 €	10502012	83	48,48 €	IW2027601	87	48,00 €	10501894	91	2,96 €	10502554	98	2,70 €	10502576	100	0,85 €
IW2039422	80	13,90 €	10502013	83	8,10 €	IW2027602	87	25,14 €	10501895	91	2,98 €	10502556	98	3,27 €	10502578	100	0,90 €
IW2039423	80	18,57 €	10502014	83	10,16 €	10502184	87	16,91 €	10501896	91	3,10 €	10502557	98	3,51 €	10502579	100	0,90 €
IW2039424	80	19,81 €	10502015	83	10,71 €	10502185	87	16,05 €	10501897	91	3,21 €	10502558	98	4,08 €	10502580	100	1,01 €
IW2039425	80	28,88 €	10502016	83	12,66 €	10502186	87	23,45 €	10501901	91	3,58 €	10502559	98	4,69 €	10502581	100	1,17 €
IW2039426	80	20,08 €	10502017	83	9,68 €	10502187	87	15,60 €	10501902	91	4,90 €	10502560	98	4,69 €	10502582	100	1,17 €
IW2039427	80	18,54 €	10502018	83	10,76 €	10502188	87	18,23 €	10501903	91	3,87 €	10502561	98	5,87 €	10502583	100	1,31 €
IW2039428	80	21,62 €	10502019	83	11,62 €	10502189	87	24,74 €	10501905	91	3,91 €	10502562	98	6,06 €	10502585	100	1,31 €
IW2039429	80	34,26 €	10502020	83	12,85 €	10502190	87	57,30 €	10501907	91	4,12 €	10502563	98	7,02 €	10502586	100	1,54 €
10501943	82	2,81 €	10502021	83	18,53 €	10502191	87	37,73 €	10501908	91	6,56 €	10502564	98	7,22 €	10502588	100	1,54 €
10501944	82	3,37 €	10502022	83	23,36 €	10502192	87	44,26 €	10501911	91	4,82 €	10502565	98	8,37 €	10502590	100	1,86 €
10503844	82	3,42 €	10502023	83	33,85 €	10501919	89	3,66 €	10501912	91	8,29 €	10502566	98	11,62 €	10502591	100	1,98 €
10501945	82	2,87 €	10502024	83	67,21 €	10501920	89	3,95 €	10501914	91	6,68 €	10502567	98	13,98 €	10502592	100	2,33 €
10501946	82	3,50 €	10502027	83	14,67 €	10501921	89	2,50 €	10501915	91	8,68 €	10502568	98	18,23 €	10502593	100	2,66 €
10501947	82	3,62 €	10502028	83	18,58 €	10501922	89	2,65 €	10501916	91	10,61 €	10502515	99	12,92 €	10502594	100	2,66 €
10501948	82	5,22 €	10502029	83	20,72 €	10501923	89	2,79 €	10501917	91	17,76 €	10502517	99	13,69 €	10502595	100	3,35 €
10501949	82	2,95 €	10502030	83	28,22 €	10501924	89	3,65 €	10507903	92	3,52 €	10502519	99	15,39 €	10502596	100	3,42 €
10501950	82	3,53 €	10502031	83	66,07 €	10501925	89	2,90 €	10507904	92	3,59 €	10502520	99	17,17 €	10502597	100	3,94 €
10501951	82	3,83 €	10502033	83	18,92 €	10501926	89	3,85 €	10507905	92	3,82 €	10502522	99	19,81 €	10502598	100	4,08 €
10501952	82	5,41 €	10502036	83	18,95 €	10501927	89	6,45 €	10507906	92	4,16 €	10502524	99	19,98 €	10502599	100	4,74 €
10501953	82	6,39 €	10502038	83	19,99 €	10501928	89	2,97 €	10507907	92	4,34 €	10502527	99	22,95 €	10502600	100	6,59 €
10501954	82	3,03 €	10502040	83	27,94 €	10501929	89	6,58 €	10507909	92	5,77 €	10502529	99	27,80 €	10502601	100	7,92 €
10501955	82	3,55 €	10502041	83	32,60 €	10501930	89	5,70 €	10507912	92	18,96 €	10502530	99	29,84 €	10502602	100	8,25 €
10501956	82	4,51 €	10502042	83	67,06 €	10501931	89	4,60 €	10507892	92	22,03 €	10502531	99	34,68 €	10502604	100	12,07 €
10501957	82	5,63 €	10502043	83	21,55 €	10501932	89	5,99 €	10507893	92	23,16 €	10502532	99	39,87 €	10502603	100	38,01 €
10501958	82	7,16 €	10502044	83	22,04 €	10501933	89	6,84 €	10507894	92	23,95 €	10502533	99	28,14 €	IW3038501	102	30,40 €
10501959	82	9,79 €	10502046	83	34,72 €	10501934	89	6,07 €	10507895	92	24,50 €	10502534	99	35,22 €	10502376	102	1,39 €
10501960	82	3,40 €	10502047	83	41,21 €	10501935	89	7,12 €	10507896	92	25,11 €	10502535	99	36,36 €	10502377	102	1,41 €
10501961	82	3,77 €	10502048	83	75,85 €	10501936	89	5,96 €	10507897	92	29,16 €	10502536	99	42,12 €	10502378	102	1,45 €
10501962	82	4,69 €	10502049	83	27,85 €	10501937	89	9,90 €	10507229	93	21,60 €	10502537	99	43,32 €	10502379	102	1,50 €
10501963	82	5,99 €	10502050	83	29,70 €	10501938	89	18,10 €	10507230	93	21,77 €	10502538	99	50,22 €	10502380	102	1,60 €
10501964	82	3,92 €	10502052	83	40,45 €	10501939	89	18,36 €	10507231	93	21,93 €	10502539	99	69,72 €	10502381	102	1,65 €
10501965	82	3,98 €	10502054	83	32,21 €	10501940	89	28,59 €	10507232	93	22,09 €	10502540	99	83,88 €	10502382	102	1,65 €
10501966	82	4,84 €	10502056	83	42,78 €	10501812	90	2,19 €	10507233	93	22,15 €	10502541	99	109,38 €	10502383	102	1,70 €
10501967	82	9,70 €	10502057	83	51,47 €	10501813	90	2,29 €	10507234	93	10,89 €	10502570	99	24,51 €	10502384	102	1,76 €
10501968	82	4,00 €	10502059	83	32,32 €	10501814	90	1,90 €	10502880	93	47,80 €	10502569	99	75,20 €	1863343	102	1,85 €
10501969	82	4,13 €	10502060	83	45,03 €	10501815	90	3,29 €	10507267	93	79,79 €	10503730	99	145,63 €	10502385	102	1,85 €
10501970	82	4,93 €	10502061	83	52,71 €	10501816	90	1,98 €	10507268	93	80,22 €	IW3036501	99	54,40 €	10502386	102	1,90 €
10501971	82	6,14 €	10502089	84	20,57 €	10501817	90	2,03 €	10507590	93	22,95 €	10502202	97	2,11 €	1863344	102	1,95 €
10501972	82	7,29 €	IW2039501	84	45,13 €	10501818	90	3,37 €	10502865	93	23,49 €	10502203	97	2,29 €	10502387	102	2,05 €
10501973	82	10,73 €	IW2039502	84	45,13 €	10501819	90	3,32 €	10503476	93	3,98 €	10502204	97	2,40 €	10502388	102	2,09 €
10501974	82	17,90 €	IW2022101	86	66,62 €	10501820	90	3,49 €	10502618	106	10,29 €	10502205	97	2,50 €	10502389	102	2,14 €
10501975	82	4,24 €	IW2022102	86	79,59 €	10501821	90	2,03 €	10502619	106	10,94 €	10502206	97	2,50 €	10502390	102	2,19 €
10501976	82	5,49 €	IW2022103	86	69,12 €	10501822	90	3,55 €	10502620	106	11,04 €	10502208	97	2,72 €	10502391	102	2,35 €
10501978	82	4,18 €	IW2022104	86	78,55 €	10501824	90	16,60 €	10502622	106	11,09 €	10502209	97	2,72 €	10502392	102	2,45 €
10501979	82	4,															

REFERÊNCIA	PÁGINA	TABELA €	REFERÊNCIA	PÁGINA	TABELA €	REFERÊNCIA	PÁGINA	TABELA €	REFERÊNCIA	PÁGINA	TABELA €	REFERÊNCIA	PÁGINA	TABELA €	REFERÊNCIA	PÁGINA	TABELA €
10502403	102	8,19 €	10502496	104	23,59 €	10502836	112	5,92 €	IW6064611	121	51,50 €	IW6064603	121	8,99 €	10504179	140	9,25 €
10502404	102	8,49 €	10502498	104	27,60 €	10502837	112	6,12 €	IW6064612	121	58,50 €	IW6064606	127	18,09 €	10504180	140	9,30 €
10502405	102	9,30 €	10503858	104	41,39 €	10502838	112	6,40 €	IW6064613	121	24,50 €	IW6064607	121	25,95 €	10504181	140	9,40 €
10502406	102	10,49 €	10502479	104	13,46 €	10502839	112	6,84 €	IW6064614	121	24,50 €	IW6064605	121	54,81 €	10504182	141	9,50 €
10502407	102	11,50 €	10502480	104	13,93 €	10502840	112	7,00 €	10504388	123	1,60 €	IW6062506	122	57,76 €	10504183	141	9,70 €
10502408	102	12,19 €	1868267	104	13,93 €	10502842	112	7,68 €	10504331	123	6,56 €	IW6062508	127	34,54 €	10504184	141	11,00 €
10502409	102	12,79 €	10502481	104	15,34 €	10502843	112	8,47 €	10504391	123	1,95 €	IW6062509	127	27,83 €	10504185	141	11,20 €
10502410	102	13,59 €	10502853	105	57,41 €	10502844	112	8,89 €	10504365	123	1,81 €	IW6062507	122	66,46 €	10504186	141	11,28 €
10502411	102	16,15 €	10502854	105	90,57 €	10502845	112	9,50 €	10504366	123	2,36 €	IW6062510	127	29,15 €	10507366	141	11,44 €
10502412	102	17,50 €	10502855	105	85,35 €	10502846	112	9,99 €	10504397	123	1,55 €	IW6061622	122	57,80 €	10504187	141	11,60 €
10502413	102	19,50 €	10507712	109	17,21 €	10502826	112	11,48 €	10504398	123	1,60 €	1868251	126	18,72 €	10504188	141	11,90 €
10502414	102	20,85 €	10507717	109	18,54 €	IW4041010	111	33,03 €	10504339	123	6,56 €	IW6062504	125	39,98 €	10504189	141	12,80 €
10502415	102	22,69 €	10507714	109	19,22 €	IW4041011	111	32,00 €	10504399	123	1,65 €	IW6061323	122	14,86 €	10507367	141	12,90 €
10502417	102	24,89 €	10507715	109	20,54 €	10508166	113	10,13 €	10504340	123	6,77 €	IW6061619	122	12,57 €	10504190	141	12,95 €
10502499	102	13,70 €	10507716	109	21,87 €	10508167	113	12,64 €	10504401	123	1,95 €	IW6061415	122	12,57 €	10504191	141	13,02 €
IW3031501	102	26,72 €	10507717	109	24,51 €	10508168	113	15,86 €	10504370	124	1,81 €	IW6061621	122	14,86 €	10504192	141	13,09 €
10502500	102	29,68 €	10507718	109	29,13 €	10508171	113	19,80 €	10504371	124	2,36 €	10504634	128	41,49 €	10504193	141	13,15 €
10502504	102	56,73 €	10507719	109	31,78 €	10502824	113	9,29 €	10504351	124	8,51 €	394100	128	45,89 €	10504194	141	15,00 €
10502503	103	182,75 €	1921930	110	4,55 €	10502792	112	1,50 €	10504352	124	8,73 €	54125	128	63,86 €	10504195	141	15,35 €
10502241	103	4,18 €	1921991	110	4,79 €	10502793	112	1,66 €	10504838	124	1,99 €	1897396	131	38,77 €	10504196	141	15,82 €
10502246	103	4,22 €	1921992	110	5,10 €	10502794	112	1,73 €	10504353	124	8,96 €	1897428	131	40,75 €	10504197	141	15,99 €
10502251	103	4,22 €	1921993	110	5,55 €	10502795	112	1,89 €	10504839	124	2,19 €	1897437	131	43,99 €	10504198	141	17,50 €
10502256	103	4,63 €	1921994	110	5,90 €	10502796	112	2,19 €	10504354	124	9,86 €	1897209	131	35,30 €	10504199	141	17,90 €
10502261	103	4,94 €	1921995	110	6,21 €	10502797	112	2,57 €	10504355	124	10,29 €	1897210	131	39,50 €	10504200	141	18,25 €
10502266	103	8,07 €	1921996	110	8,79 €	10502798	112	4,70 €	10504840	124	2,39 €	1897211	131	47,80 €	10504201	141	19,70 €
10502271	103	8,39 €	1921997	110	9,29 €	10502799	112	5,14 €	10504356	124	10,76 €	1907700	131	59,66 €	10504202	141	20,40 €
10502273	103	9,07 €	10507602	110	5,50 €	10502800	112	7,50 €	10504357	124	10,98 €	1897212	131	66,49 €	10504203	141	21,20 €
10502276	103	9,44 €	10506620	110	5,77 €	10502738	114	12,75 €	10504373	124	6,95 €	1897214	131	69,95 €	10504204	141	23,63 €
10502279	103	9,81 €	10506621	110	5,94 €	10502739	114	12,50 €	10504374	124	7,00 €	1897347	131	95,95 €	10504205	141	23,90 €
10502281	103	10,21 €	10506622	110	6,30 €	10502740	114	16,00 €	10504375	124	7,05 €	1897348	131	99,99 €	10504206	141	26,80 €
10502283	103	22,08 €	10506623	110	6,55 €	10502741	114	12,95 €	10504376	124	7,10 €	1897086	133	15,99 €	10504207	141	30,30 €
10502286	103	22,96 €	10506624	110	7,05 €	10502742	114	16,40 €	IW6061409	116	1,95 €	1897087	133	17,55 €	10504208	141	31,45 €
10502291	103	23,88 €	10506625	110	10,09 €	10502744	114	13,30 €	IW6061410	116	8,29 €	1897089	133	19,85 €	10504209	141	34,70 €
10502296	103	24,83 €	10506626	110	10,50 €	10502745	114	16,89 €	IW6061407	116	2,10 €	1897090	133	22,56 €	10504210	141	36,90 €
10502301	103	25,83 €	1921998	110	11,01 €	10502747	114	13,87 €	IW6061408	116	8,93 €	1897191	133	20,05 €	10504211	141	37,29 €
10502306	103	13,43 €	1921999	110	11,55 €	10502748	114	14,35 €	IW6061411	116	2,25 €	1897192	133	23,09 €	10505818	141	39,89 €
10502311	103	13,97 €	1922000	110	12,33 €	10502749	114	20,45 €	IW6061412	116	10,13 €	1897193	133	20,50 €	10504212	141	43,10 €
10502316	103	14,53 €	1922001	110	13,40 €	10502751	114	14,75 €	IW6061413	118	2,70 €	1897194	133	23,90 €	10504213	141	45,79 €
10502321	103	15,11 €	1922002	110	13,70 €	10502752	114	21,20 €	IW6061401	118	2,75 €	1897195	133	24,25 €	10505819	141	95,50 €
10502326	103	15,71 €	1922003	110	14,75 €	10502754	114	17,53 €	IW6061404	125	6,18 €	1897196	133	26,90 €	10505820	141	110,84 €
10502331	103	16,34 €	1922004	110	21,05 €	10502755	114	24,60 €	IW6061301	116	1,95 €	1897197	133	24,65 €	10505821	141	119,99 €
10502336	103	17,25 €	1922005	110	23,85 €	10502757	114	18,03 €	IW6061302	116	2,10 €	1907699	133	25,10 €	10504532	141	3,50 €
10502341	103	26,14 €	10506627	110	19,55 €	10502758	114	25,36 €	IW6061303	116	2,25 €	1897198	133	31,60 €	10504536	141	8,95 €
10502346	103	26,14 €	IW4042202	110	58,98 €	10502760	114	18,30 €	IW6061305	118	2,70 €	1897199	133	25,40 €	10504533	141	9,15 €
10502351	103	27,97 €	10507593	110	55,89 €	10502761	114	18,57 €	IW6061306	118	2,75 €	1897200	133	32,40 €	10504534	141	15,99 €
10502356	103	29,93 €	10502803	111	2,12 €	10502762	114	26,09 €	IW6061307	118	2,80 €	1897201	133	26,00 €	10504535	141	18,75 €
10502361	103	36,26 €	10502804	111	2,19 €	10502764	114	18,97 €	IW6061614	117	1,85 €	1897202	133	34,10 €	10507368	141	14,69 €
10502363	103	7,92 €	10502805	111	2,25 €	10502765	114	26,60 €	IW6061615	117	1,87 €	1897203	133	22,90 €	10506439	141	108,95 €
10502365	103	9,29 €	10502806	111	2,30 €	10502766	114	19,16 €	IW6061610	117	1,89 €	1897204	133	35,90 €	10506440	141	108,95 €
10502367	103	12,31 €	10502807	111	2,37 €	10502767	114	27,99 €	IW6061611	117	1,91 €	1897205	133	28,95 €	10506442	141	103,82 €
10502371	103	15,84 €	10502808	111	2,45 €	10502769	114	19,33 €	IW6061612	117	1,93 €	1907772	134	48,50 €	10506444	141	185,37 €
10502375	103	22,05 €	10502809	111	2,50 €	10502770	114	29,40 €	IW6061613	117	1,95 €	1907773	134	50,79 €	10506445	141	185,37 €
1863347	104	1,97 €	10502810	111	2,54 €	10502772	114	20,16 €	IW6061607	117	9,69 €	1907775	134	51,13 €	10506424	143	6,88 €
1863348	104	2,24 €	10502811	111	2,60 €	10502773	114	31,36 €	IW6061601	119	2,70 €	1907777	134	53,50 €	10506425	143	6,93 €
1863349	104	2,72 €	10502812	111	2,64 €	10502774	114	21,25 €	IW6061602	119	2,72 €	1907778	134	70,95 €	10506426	143	8,64 €
1863350	104	3,18 €	10502813	111	2,70 €	10502775	114	33,09 €	IW6061603	119	2,74 €	1907781	134	90,10 €	10504147	143	11,76 €
1863361	104	4,97 €	10502814	111	2,74 €	10502776	114	22,89 €	IW6061604	119	2,76 €	10504162	140	8,40 €	10504148	143	13,65 €
1863362	104	5,81 €	10502815	111	2,82 €	10502777	114	35,47 €	IW6061618	119	2,78 €	10504163	140	8,45 €	10504152	143	14,93 €
10502482	104	15,80 €	10502816	111	2,90 €	10502778	114	30,69 €	IW6061608	119	6,99 €	10504164	140	8,50 €	10504153	143	15,07 €
10502483	104	16,79 €	10502817	111	2,97 €	10502779	114	37,50 €	IW6061101	117	2,29 €	10504165	140	8,65 €	10504154	143	15,07 €
10502484	104	17,77 €	10502818	111	3,10 €	10502780	114	32,83 €	IW6061102	119	2,70 €	10504166	140	8,66 €	10504156	143	18,78 €
10503855	104	18,76 €	10502819	111	3,33 €	10502781	114	41,19 €	IW6061103	119	2,75 €	10504167	140	8,68 €	10504143	143	69,32 €
10502485	104	19,75 €	10502820	111	3,76 €	10502782	114	36,15 €	IW6061104	119	2,80 €						

ÍNDICE DO CATÁLOGO

REFERÊNCIA	PÁGINA	TABELA €
10504155	144	20,83 €
10504158	144	27,49 €
10504160	144	33,95 €
10504146	144	97,12 €
10504149	144	130,46 €
10504144	144	158,65 €
10504138	144	44,70 €
10504150	144	17,57 €
IW1016914	145	11,43 €
10507846	145	37,11 €
10507847	145	51,68 €
10507848	145	72,87 €
10504288	148	7,57 €
10504290	148	6,00 €
10504291	148	7,57 €
10504289	148	9,42 €
10504293	148	9,40 €
10504294	148	9,49 €
10504218	147	7,15 €
10504219	147	7,39 €
10504221	147	6,60 €
10504222	147	7,59 €
10504223	147	8,15 €
10504224	147	8,40 €
10504226	147	8,89 €
10504227	147	8,65 €
10504228	147	11,80 €
10504229	147	10,49 €
10504410	147	9,19 €
10504545	147	145,35 €
10504220	147	8,45 €
10504225	147	8,75 €
10504234	147	8,95 €
10504231	147	11,90 €
10504233	147	14,70 €
10504230	147	14,19 €
10505815	148	19,95 €
10504232	147	20,46 €
10505817	148	22,85 €

IRWIN®



AVENIDA DA REPÚBLICA, N.º 35. 4º
ANDAR 1050-186, LISBOA – PORTUGAL
TELEFONE: 210 206 232 (CHAMADA REDE FIXA LOCAL)

© 2026 IRWIN®
www.irwin.eu

O seu Distribuidor:

Blank space for distributor information.