

**DEWALT**

# CATÁLOGO

**TABELA 2026**



**DESIGNAÇÃO DOS PRODUTOS**

Pode verificar se recebeu o produto correto verificando as seguintes informações. Aqui está o sistema de designação dos nossos produtos.

PRODUTOS SEM FIO		DC	D	996	P2
<b>Tipo</b>	DC	Sem Fio DEWALT (DEWALT Cordless)			
<b>Série</b>	D	Berbequim (Drill)			
	H	Martelo (Hammer)			
	F	Aparafusadora/Chave (Fastenings)			
	S	Serra: Circular, Recortes, Sabre, Mergulho, Esquadria... (Saw)			
	G	Rebarbadora (Grinder)			
	N	Pregadora (Nailer)			
	L	Luz / Lanterna (Light)			
	K	Conjunto de ferramentas (Kit)			
	B	Bateria (Battery)			
	M	Ferramentas de Jardim			
<b>Produto</b>	000	Número de designação do produto			
<b>Amperagem e número de baterias</b>	C	1,3 Ah			
	S	1,5 Ah			
	D	2 Ah			
	L	3 Ah			
	M	4 Ah			
	P	5 Ah			
	T	6 Ah			
	X	9 Ah			
	Y	12 Ah			
	N	Unidade Básica (sem carregador/bateria em caixa de cartão)			
	NT	Unidade Básica (sem carregador/bateria em mala TSTAK)			
	B	Bluetooth			
	1	1 bateria			
	2	2 baterias			
	3	3 baterias			

Em geral, todas as ferramentas sem fio fornecidas com baterias, além do carregador, também são fornecidas com a mala TSTAK.

PRODUTOS COM FIO		DWE	315	K	T
<b>Tipo</b>	DW, DWE	Produto elétrico com fio DEWALT (DEWALT Electric)			
<b>Produto</b>	000	Número de designação do produto			
<b>Embalagem</b>	K	Fornecido com mala (Kitbox)			
	ø	Fornecido em caixa de cartão se a referência terminar com um número			
<b>Referências promocionais</b>	T, P, D	Referências promocionais criadas na Europa; todos os componentes são embalados e fornecidos em conjunto			
	CPROF	Referências promocionais criadas localmente que permitem melhorar o preço ou fazer uma composição específica; os componentes são fornecidos separadamente			

OUTROS PRODUTOS	EXTENSÕES PARA FAZER A ENCOMENDA	DCD996P2 - QW
<b>Tipo</b>	-QW	Sem fio
DWHT	-QS	Com fio
DWST	-PT	Composição especial de Portugal
DT	-XJ	Ferramenta sem fio mas sem incluir baterias nem carregador ou dispositivos
DF, DDF, DWF	-QZ	Acessórios

A nossa equipa está à sua disposição para o ajudar a identificar o produto que melhor se adequa às suas necessidades.

# ÍNDICE



GARANTIA DEWALT®

**6**

FERRAMENTA MANUAL

**86**

SERVIÇOS DE ASSISTÊNCIA TÉCNICA

**7**

ARMAZENAMENTO

**97**

FERRAMENTAS ELÉTRICAS

**11**

ACESSÓRIOS

**107**

INSTRUMENTOS Laser

**69**

ÂNCORAS E SISTEMAS DE FIXAÇÃO

**206**

FERRAMENTAS DE JARDIM

**76**

ÍNDICE

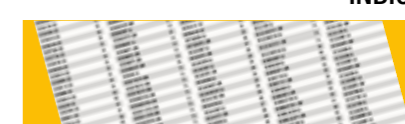
**256****ATENÇÃO:**

As categorias de ferramentas elétricas, armazenagem e acessórios, são regidos por diferentes descontos de TABELA

**NOTA 1.-** A DEWALT® reserva-se no direito de mudar as condições e preços desta TABELA sem aviso prévio.

**NOTA 2.-** Todos os dados desta TABELA são corretos no momento desta impressão salvo erros tipográficos.

**NOTA 3.-** Todos os preços são válidos para Portugal a partir de 1 de Fevereiro de 2025.

**NOTA 4.-** Os acoplamentos serão fornecidos de acordo com disponibilidade e sob encomenda.

**NOTA 5.-** QUANTIDADE POR CAIXA refere-se ao número de unidades individuais do produto dentro de uma caixa de fábrica.

**NOTA 6.-** MASTERPACK refere-se à quantidade mínima obrigatória de unidades de encomenda.

# DEWALT®

## Mais de 30 anos de experiência

no fabrico de Ferramentas Elétricas para a construção profissional, nas nossas instalações em Idstein, Alemanha

## Mais de 50 anos de experiência

a projetar e fabricar soluções de perfuração de alta qualidade para a construção profissional, nas nossas instalações em Buchberg, Alemanha

- Software de simulação desenvolvidos em parceria com a indústria automóvel
- Instalações para testes baseadas nas aplicações, líderes no setor
- Última tecnologia no fabrico de acessórios de perfuração
- Design premiado

Graças ao seu design e fabrico próprios, a qualidade das soluções de perfuração DEWALT superam os requisitos das tarefas profissionais mais exigentes.

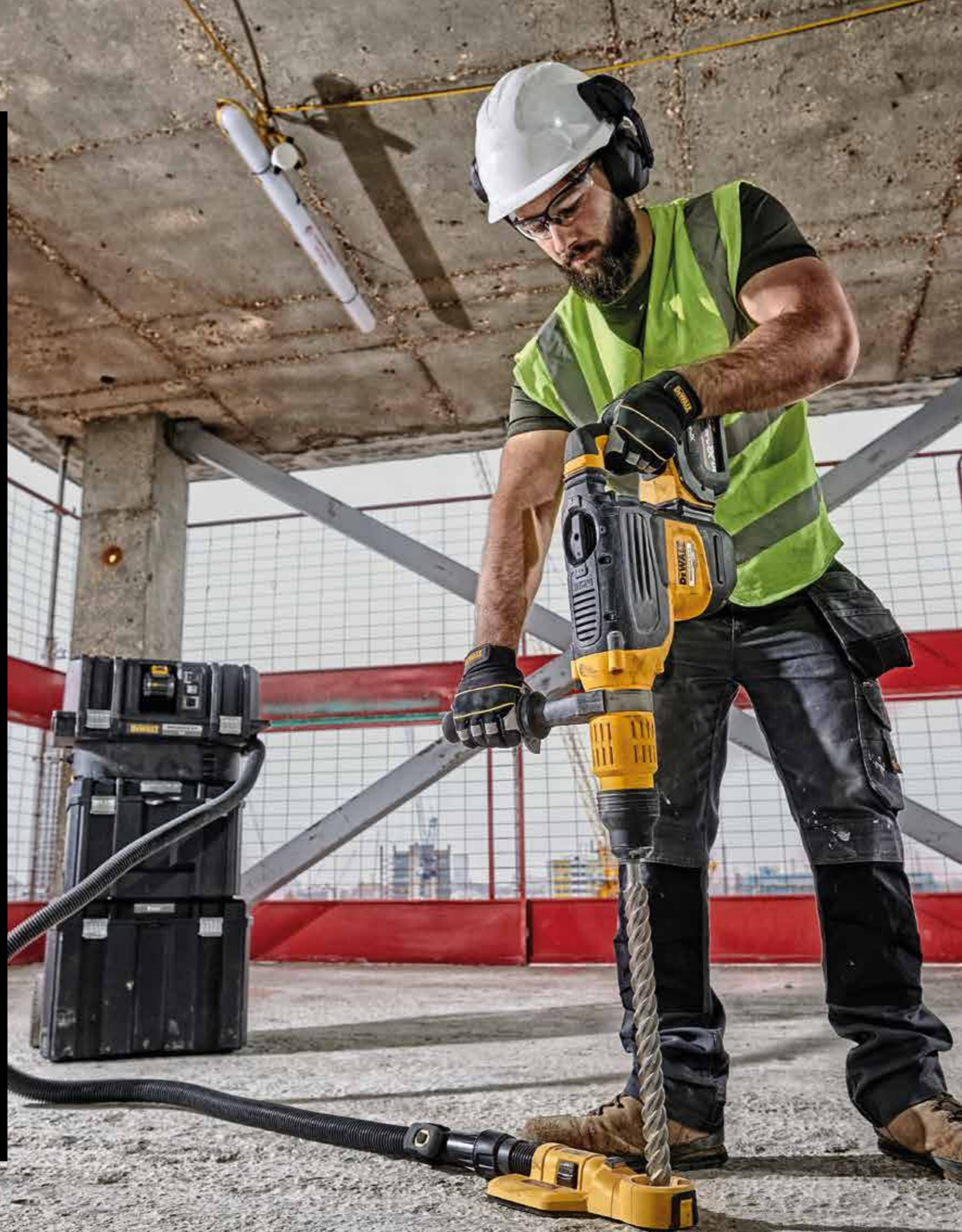

## PORQUÊ DEWALT

### PESQUISA JUNTO DO UTILIZADOR

Em média, falamos com 20.000 utilizadores todos os anos, como parte do processo de desenvolvimento de novos produtos

Uma compreensão abrangente das tarefas reais que os nossos utilizadores realizam é o que nos permite desenvolver características de produtos que são verdadeiros benefícios para os nossos utilizadores

### PRODUTOS INOVADORES

Para apoiar os nossos utilizadores e avançar na indústria, a DEWALT desenvolve constantemente produtos verdadeiramente inovadores através de múltiplas categorias. Esta vantagem técnica é reconhecida com frequência por prémios internacionais de desenho.

### GAMA COMPLETA DE PRODUTOS DE ALTA QUALIDADE

A DEWALT é um fornecedor completo de ferramentas elétricas e acessórios para empreiteiros e profissionais

### FIDELIDADE DO UTILIZADOR

A garantia DEWALT e a rede de serviços técnicos de primeira linha, fazem com que os nossos clientes confiem na qualidade dos nossos produtos. Quem adquire os nossos produtos pela primeira vez tornasse fiel à DEWALT

A DEWALT participa ativamente em eventos por toda a Europa construindo a reputação da nossa marca, gerando um enorme interesse pela nossa variada carteira de produtos



**3 ANOS DE GARANTIA**  
REGISTE DURANTE AS PRIMEIRAS 4 SEMANAS  
APÓS A COMPRA. TERMOS & CONDIÇÕES DEWALT  
APLICÁVEIS. MAIS INFORMAÇÃO EM WWW.DEWALT.PT



## A MELHOR GARANTIA PARA O PROFISSIONAL

A DEWALT® está confiante na qualidade dos seus produtos e oferece uma excelente garantia para profissionais. Esta declaração de garantia é um complemento, e não interfere de alguma maneira com os seus direitos contratuais. A garantia é válida dentro do território dos Estados Membros da União Europeia e do Espaço Europeu de Comércio Livre.

Se a sua ferramenta DEWALT avariar devido a materiais defeituosos ou de fabricação no prazo de 12 meses a partir da data da compra, a DEWALT procederá à reparação e substituição das peças defeituosas sem qualquer custo ou, a nosso critério, à troca do produto por um equivalente novo, livre de encargos, sempre e quando:

- O produto não tenha sido utilizado inadequadamente
- O produto tenha sofrido um uso e desgaste aceitáveis
- Não se detetem tentativas de reparações por parte de pessoal não autorizado
- Se apresente o comprovativo de compra

Pode prolongar a garantia das suas ferramentas DEWALT® até 3 anos em [www.dewalt.pt/3](http://www.dewalt.pt/3). Basta registar-se em MyDEWALT com os seus produtos em "As minhas ferramentas" e imprimir o seu certificado. Para aceder a esta garantia, as ferramentas têm de ser registadas até 4 semanas após a data de compra.

Alguns produtos estão excluídos, e são aplicados os termos e condições DEWALT. Para obter uma lista completa de exclusões, consulte a página web de registo.

## CONSIGA 3 ANOS DE GARANTIA!

### COM OUTRAS VANTAGENS...

- Acesso prioritário às novidades, concursos e promoções da DEWALT
- Comentar experiências com o uso das ferramentas DEWALT
- Converter-se num perito testador das ferramentas elétricas DEWALT



REGISTE-SE



Região	Categoria	Nome	Morada	C.P.	Cidade	Telefone	Fax
Açores	5*	A C CYMBRON	Rua Eng. Rolando Sousa Lima, nº 100 Pav. 3.23 – Açores Parque	9500-794	Ponta Delgada	296304250	296201921
Águeda	5*	FASTEC	Rua Cabedo e Lencastre 27	3750-130	Águeda	960126662	
Amadora	5*	VICLAR	Rua Alfredo da Silva nº 8 Bloco B Piso 0	2610-016	Amadora	214709500	214709509
Aveiro	5*	LUSAVOUGA	Variante de Cacia, Apartado 994	3801-301	Aveiro	234911710	234912654
Barreiro		BARÃO & COSTA	Estrada Nacional 11, Km.308	2835 - 175	Baixa da Banheira	212099650	212099657
Bragança		BRICOFEL	Zona Industrial das Cantarias, lote 167	5300-279	Bragança	273312371	273327466
Coimbra	5*	AMÉRICO BAPTISTA DA COSTA	Rua Adriano Lucas nº 216B	3020-265	Coimbra	239439199	239492309
Évora	5*	F.A. CHAGAS	Rua Circular Ponte Lote 9 E11	7002-502	Évora	266739460	266739469
Faro	5*	LEIRIA & TRINDADE	Rua General Teófilo da Trindade nº 55	8000-357	Faro	289013883	289889709
Lisboa		MÁRIO MENDES	Av. Miguel Bombarda nº 71A	1050-162	Lisboa	213152616	213535809
Madeira	5*	F.A. CHAGAS	Edifício Quintas VI - Loja V - Palheiro Ferreiro	9050-195	Santa Cruz	291228686	291228687
Madeira		AFIMADEIRA	Estrada da Adega, nº 5	9350-039	Campanario	291098128	291091202
Portimão	5*	F. A. CHAGAS	Zona Industrial do Pateiro, Parchal (Lagoa)	8501-913	Portimão	282450600	282450601
Entrada	5*	LAPA & PACHECO	Praceta das Castanheiras, 88 / Zona Industrial da Maia - Barca	4475-019	Maia - Entrada	226065293	226068460
Sintra	5*	LUSAVOUGA - LOJA ABRUNHEIRA	Parque Monserrate Avenida Dr Luis de Sá, nº 9 B	2710-022	Sintra	211318896	211318900
Torres Vedras	5*	F. A. CHAGAS	Zona Industrial do Paúl, Av. Jorge Manuel Vieira Pereira	2564-910	Torres Vedras	261310141	261310199
Viseu		BERNARDINO CAETANO & COSTA, LDA	v. Tenente Coronel Silva Simões, N°324	3515-849	Loja	232 424 626	
Viseu		BERNARDINO CAETANO & COSTA, LDA	R. Zona Industrial de Mundão N°12	3515-849		232 424 626	

### MAPA DE PORTUGAL SERVIÇOS TÉCNICOS



ENCONTRE  
O SEU SERVIÇO  
MAIS PRÓXIMO

# DEWALT® TOTAL SERVICE

## O QUE COBRE O PROGRAMA TOTAL SERVICE?

- ✓ Manutenção por desgaste normal.
- ✓ Avarias por defeito de fabrico.
- ✓ Substituição de escovas de carvão.
- ✓ Transporte na recolha e devolução da máquina.



## Contacte a Assistência DEWALT

COM APENAS 3 CLIQUES PODERÁ ACEDER À INFORMAÇÃO MAIS RECENTE DE PÓS-VENDA, ATUALIZADA DE MANEIRA PERMANENTE. NA NOSSA PÁGINA ENCONTRARÁ:

- Os Serviços Técnicos Autorizados DeWALT mais próximos
- Assistência Laser
- Certificados de calibração
- Centro equipado com instrumentos de precisão sujeitos a revisão periódica.
- Informação atualizada sobre peças sobresselentes
- Esquemas técnicos e listas de peças para todas as ferramentas DEWALT
- Manuais de Instruções e Certificados CE para consulta e descarga
- Informação técnica
- A nossa política de garantia
- Secção de Perguntas Frequentes - FAQ, para responder as suas dúvidas

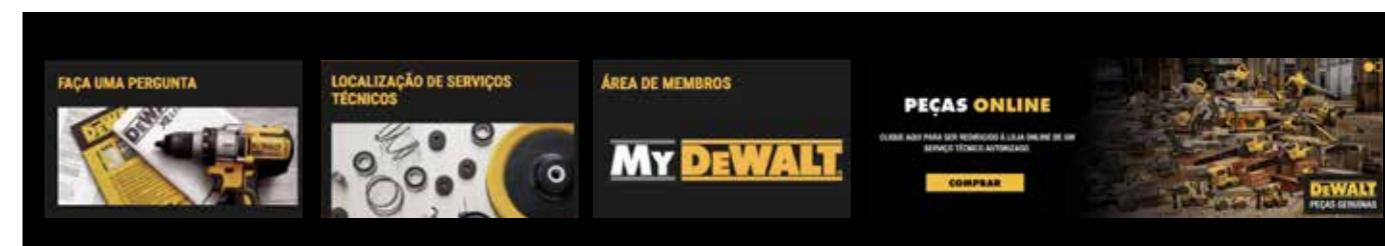

Todas as nossas peças sobresselentes são genuínas e por isso:

- Garantimos que são adequadas e funcionam corretamente
- Têm a especificação correta
  - Têm escovas de carvão de qualidade para um excelente desempenho
  - Protetores que cumprem as normas de segurança
- Cumprem as normas e regulamentações
  - Diretivas relativas a máquinas, normas CE, WEEE, REACH, RoHS, TUV, Kema, etc.



MARTELOS QUE PODEM SER ADQUIRIDOS COM UM PLANO TOTAL SERVICE						
	TIPO	FOTO	REFERÊNCIA	MARTELOS ELETROPNEUMÁTICOS	2 ANOS	4 ANOS
SEM FIO	SDS plus®		DCH283	MARTELO ELETROPNEUMÁTICO XR 18V SDS plus®	€ 70	€ 200
	SDS plus®		DCH253	MARTELO ELETROPNEUMÁTICO XR 18V SDS plus®	€ 70	€ 200
	SDS plus®		DCH273	MARTELO ELETROPNEUMÁTICO sem escovas XR 18V SDS plus®	€ 70	€ 200
	SDS plus®		DCH263	MARTELO ELETROPNEUMÁTICO sem escovas XR 18V SDS plus®	€ 70	€ 200
	SDS plus®		DCH133	MARTELO ELETROPNEUMÁTICO sem escovas XR 18V SDS plus®	€ 70	€ 200
	SDS plus®		DCH172	MARTELO ELETROPNEUMÁTICO XR 18V SDS plus®	€ 70	€ 200
	SDS plus®		DCH323	MARTELO ELETROPNEUMÁTICO sem escovas SDS plus® XR FLEXVOLT 54V 3 Modos - 28mm	€ 70	€ 200
	SDS plus®		DCH333	MARTELO ELETROPNEUMÁTICO sem escovas SDS plus® XR FLEXVOLT 54V 3 Modos - 30mm	€ 70	€ 200
	SDS plus®		DCH416	MARTELO ELETROPNEUMÁTICO sem escovas SDS plus® XR FLEXVOLT 54V 3 Modos - 32mm	€ 70	€ 200
	SDS max®		DCH481	MARTELO ELETROPNEUMÁTICO sem escovas SDS max® XR FLEXVOLT 54V 3 Modos - 40mm	€ 70	€ 200
COMBINADOS	SDS max®		DCH614	MARTELO ELETROPNEUMÁTICO sem escovas SDS max® XR FLEXVOLT 54V 2 Modos - 45mm	€ 70	€ 200
	SDS plus®		DCH735	ELECTROPNEUMÁTICO sem escovas SDS plus® XR FLEXVOLT 54V 2 Modos - 48mm	€ 70	€ 200
	SDS max®		DCH733	MARTELO ELETROPNEUMÁTICO sem escovas SDS max® XR FLEXVOLT 54V 2 Modos - 48mm	€ 70	€ 200
	SDS plus®		DCH775	MARTELO ELETROPNEUMÁTICO sem escovas SDS plus® XR FLEXVOLT 54V 2 Modos - 52mm	€ 70	€ 200
	SDS max®		DCH773	MARTELO ELETROPNEUMÁTICO sem escovas SDS max® XR FLEXVOLT 54V 2 Modos - 52mm	€ 70	€ 200
	28mm HEX		DCH966	MARTELO Demolidor sem escovas XR FLEXVOLT 54V 41J 28mm HEX AVC	€ 70	€ 200
	SDS max®		DCH911	MARTELO Demolidor sem escovas XR FLEXVOLT 54V 27J SDS max® AVC	€ 300	€ 780
	SDS plus®		D25033K	MARTELO LIGEIRO COMBINADO 710W 3 Modos SDS plus®	€ 300	€ 780
	SDS plus®		D25133K	MARTELO LIGEIRO COMBINADO 800W 3 Modos SDS plus®	€ 50	€ 150
	SDS plus®		D25144K	MARTELO LIGEIRO COMBINADO 900W 3 Modos SDS plus® QCC	€ 50	€ 150
DEMOLIDORES	SDS plus®		D25333K	MARTELO LIGEIRO COMBINADO 950W 3 modos SDS plus® com motor vertical y AVC	€ 50	€ 150
	SDS plus®		D25334K	MARTELO LIGEIRO COMBINADO 950W 3 modos SDS plus® com motor vertical y AVC + QCC	€ 50	€ 150
	SDS plus®		D25413K	MARTELO LIGEIRO COMBINADO 1000W 3 Modos SDS plus® AVC + QCC	€ 50	€ 150
	SDS max®		D25481K	MARTELO COMBINADO 5kg 1050W SDS max® 6,1J 40mm AVC	€ 180	€ 480
	SDS max®		D25614K	MARTELO COMBINADO 6kg 1350W SDS max® Eletrónico 10,5J 45mm AVC	€ 180	€ 480
	SDS max®		D25733K	MARTELO COMBINADO 8kg 1600W SDS max® Eletrónico 13,3J 48mm AVC	€ 180	€ 480
	SDS max®		D25773K	MARTELO COMBINADO 10kg 1700W SDS max® Eletrónico 19,4J 52mm AVC	€ 180	€ 480
	SDS max®		D25810K	MARTELO DEMOLIDOR 5kg 1050W 7,1J SDS max® AVC	€ 180	€ 480
	SDS max®		D25832K	MARTELO DEMOLIDOR 6kg 1350W 10,5J SDS max® Eletrónico AVC	€ 180	€ 480
	SDS max®		D25881K	MARTELO DEMOLIDOR 8kg 10kg 1600W 17,5J SDS max®	€ 180	€ 480
DEMOLIDORES	SDS max®		D25899K	MARTELO DEMOLIDOR 10kg 1500W 17,9J SDS max®	€ 180	€ 480
	SDS max®		D25911K	MARTELO DEMOLIDOR 11kg 1700W 27J SDS max® AVC	€ 180	€ 480
	30mm Hex		D25966	MARTELO DEMOLIDOR 16kg 1800W 41J 28mm Hex AVC	€ 300	€ 780
	28mm Hex		D25981K	MARTELO ROMPEDOR 30kg 2100W 62J 28mm Hex AVC	€ 300	€ 780

PREGADORAS QUE PODEM SER ADQUIRIDAS COM UM PLANO TOTAL SERVICE					
	TIPO	FOTO	REFERÊNCIA	PREGADORA DE BETÃO SEM FIO E A GÁS	2 ANOS
PREGADORAS	BATERIA		DCN890N-XJ	PREGADORA DE BETÃO sem escovas XR 18V sem carregador/bateria	€ 275
	BATERIA		DCN890P2-QW	PREGADORA DE BETÃO sem escovas XR 18V com 2 baterias Li-Ion 5Ah	€ 315
	GAS		DDF5110500	PREGADORA A GÁS C5 TRAK-IT CARGA COMPA	€ 420

**RESISTÊNCIA GARANTIDA®**

[www.2helpU.com](http://www.2helpU.com)



# DEWALT®

# END USER CARE DEWALT

## TODO SUPORTE QUE O UTILIZADOR DEWALT PRECISA

A DEWALT® ESTÁ SEMPRE COM OS SEUS UTILIZADORES PROFISSIONAIS. PARA QUAISQUER DÚVIDAS SOBRE OS NOSSOS PRODUTOS E ASSISTÊNCIA ENTRE EM CONTATO CONNOSCO DE FORMA RÁPIDA E FÁCIL.

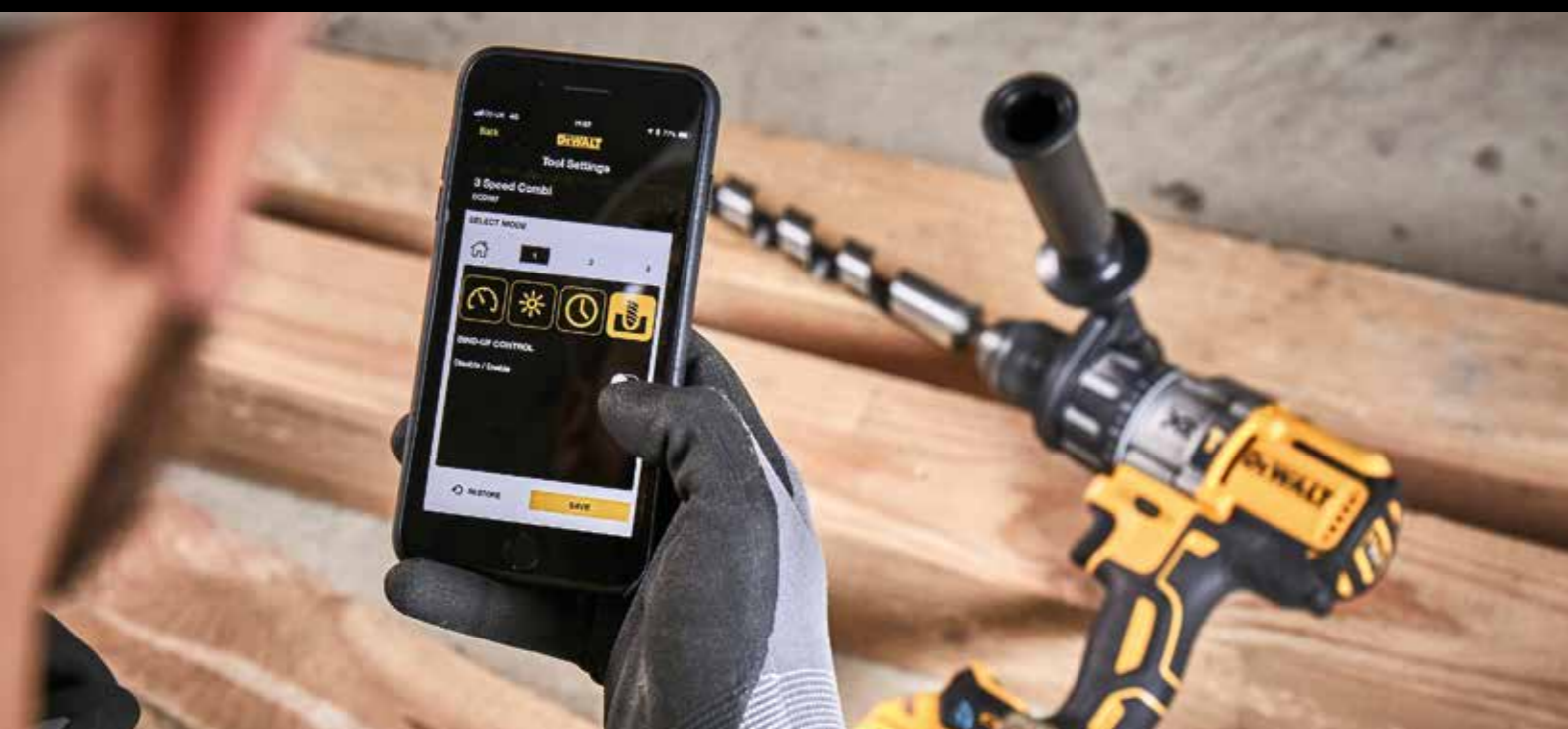

## O MÁXIMO SUPORTE PARA OS PRODUTOS PROFISSIONAIS DE ALTA QUALIDADE.

Se necessitar de apoio na nossa oferta, pode facilmente contactar-nos usando um dos métodos de contacto abaixo.



Digitalize o código QR para nos escrever um e-mail:



+351210206230

2ªfeira a Sábado:  
08:00h - 22:00h

## FERRAMENTA ELÉTRICA



## ÍNDICE DE FERRAMENTAS DEWALT®

	PÁGINA		PÁGINA
Ferramentas com bateria XR LITIO - GAMA 12V	13	Martelos SDS-MAX	52
Ferramentas com bateria XR LITIO - GAMA 18V	16	Martelos Demolidores	53
18V - Martelos SDS-PLUS	16	Rebarbadoras de Acabamento	55
18V - Berbequins com percussão	17	Rebarbadoras	57
18V - Berbequins Aparafusadoras	19	Polidora e Rectificadora	58
18V - Kits de ferramentas	19	Serras de Corte rápido	58
18V - Aparafusadores de Impacto	21	Pistolas de Ar Quente	59
18V - Chaves de Impacto	22	Ferramentas Oscilantes	59
18V - Roquetes	23	Serras Circulares e de Mergulho	59
18V - Rebitadoras	24	Serra Sabre	60
18V - Rebarbadoras	24	Serra Universal - Alligator®	60
18V - Polidora	25	Serras de Recortes	60
18V - Aparafusadores Gesso Cartonado	25	Lixadoras	61
18V - Serras	26	Plainas	61
18V - Lixadoras	27	Tupias e Tupias	62
18V - Pistolas de Pregos e Agrafadores	27	Ranhuradora	62
18V - Outras ferramentas com bateria	29	Serras de esquadria	63
18V - Ferramentas sem bateria nem carregador	33	Bancadas de Trabalho	64
18V - Rádios	34	Serras Combinadas TGS	65
Sistema USB-C	35	Serras de mesa	65
Outros acoplamentos	36	Plainas Desengrossadoras	66
Ferramentas com bateria XR FLEXVOLT LITIO - GAMA 54V	40	Aspiradores	66
Baterias e Carregadores XR	43	Ferramentas Pneumáticas	68
Aparafusadores universal e para gesso cartonado	50	Instrumentos Láser	69
Berbequins Rotativos	50	Ferramentas Jardim	76
Mistutador	50	Ferramenta Manual	86
Coluna Eletromagnética	50	Armazenamento	97
Berbequins com percussão	51	Acessórios	107
Perfuração e Corte de Diamante	51	Âncoras e Sistemas de Fixação	208
Martelos SDS-PLUS	52	Tabela de preços e índice alfanumérico	256

## COMPATÍVEL COM TODAS AS FERRAMENTAS XR 18V



	REFERÊNCIA	CÓDIGO DE BARRAS	POTÊNCIA	DESCRIÇÃO	QUANT. POR CAIXA	TABELA FERRAMENTAS SEM IVA
<b>FERRAMENTAS COM BATERIA XR LITIO </b>						
<b>BERBEQUINS E APARAFUSADORES</b>						
	DCH072L2-QW	5035048741900	12V	MARTELO SEM ESCOVAS XR 12V SDS plus® Energia de Impacto (EPTA 05/2009) 1.1J, velocidade 0-910 rpm, 0-4.280 ipm, 2 modos de trabalho (rotação e percussão), 1.9kg. EQUIPAMENTO STANDARD: duas baterias de Lítio XR 3Ah, carregador multi-voltagem XR, punho multiposição, mala TSTAK	2	322,00 €
	DCD706D2-QW	5035048709894	12V	BERBEQUIM PERCUSSÃO SEM ESCOVAS XR 12V Bucha metálica 1,5-10mm, 0-425/1500 rpm, 25.500 ipm 57,5Nm de torque, 15 posições de torque de ajuste, 1kg. EQUIPAMENTO STANDARD: duas baterias de Lítio XR 2Ah, carregador multi-voltagem XR, clipe para cinto, mala TSTAK	2	233,00 €
	DCD703L2T-QW	5035048748169	12V	BERBEQUIM APARAFUSADOR MULTI-CABEÇAL SEM ESCOVAS XR 12V Bucha 1,5-10mm, 0-425/1500 rpm, 57,5Nm de torque, 15 posições de torque de ajuste, 1kg. QUIPAMENTO STANDARD: duas baterias de Lítio XR 3Ah, carregador multi-voltagem XR, Cabeçal Aparafusador, Cabeçal Descentrado, Cabeçal Angular, mala TSTAK	3	322,00 €
	DCD703NT-XJ	5035048748145	12V	BERBEQUIM APARAFUSADOR MULTI-CABEÇAL SEM ESCOVAS XR 12V sem carregador/bateria. Com Cabeçal Aparafusador, Cabeçal Descentrado, Cabeçal Angular, mala TSTAK	3	206,00 €
	DCD701D2-QW	5035048709832	12V	BERBEQUIM APARAFUSADOR SEM ESCOVAS XR 12V Bucha 1,5-10mm, 0-425/1500 rpm, 57,5Nm de torque, 15 posições de torque de ajuste, 0,9kg. QUIPAMENTO STANDARD: duas baterias de Lítio XR 2Ah, carregador multi-voltagem XR, clipe para cinto, mala TSTAK	2	210,00 €
	DCD701N-XJ	5035048713075	12V	BERBEQUIM APARAFUSADOR SEM ESCOVAS XR 12V sem carregador/bateria m caixa de cartão.	8	121,00 €
	DCD710D2-QW	5035048453247	12V	BERBEQUIM APARAFUSADOR XR 12V Bucha 1,5-10mm, 0-400/1500 rpm, 24Nm de torque, 15 posições de torque de ajuste, potência de saída 180W, 1,1kg. EQUIPAMENTO STANDARD: duas baterias de Lítio XR 2Ah, carregador, mala.	3	154,00 €
	DCF601D2-QW	5035048709870	12V	APARAFUSADOR SEM ESCOVAS XR 12V Porta-pontas 6,35mm, 0-1100 rpm, 8Nm de torque, 15 posições de torque de ajuste, 0,68kg. EQUIPAMENTO STANDARD: duas baterias de Lítio XR 2Ah, carregador multi-voltagem XR, clipe para cinto, mala TSTAK	2	216,00 €
	DCF601N-XJ	5035048731802	12V	Aparafusador sem escovas XR 12V sem carregador/bateria. Em caixa de cartão.	8	121,00 €





	REFERÊNCIA	CÓDIGO DE BARRAS	POTÊNCIA	DESCRIÇÃO	QUANT. POR CAIXA	TABELA FERRAMENTAS SEM IVA
<b>CHAVES E APARAFUSADORA DE IMPACTO</b>						
	DCF901P2-QW	5035048749760	12V	CHAVE DE IMPACTO SEM ESCOVAS XR 12V 1/2" Velocidade em vazio 0-2850 rpm, 3250 ipm, 340Nm de torque, 1.2kg. EQUIPAMENTO STANDARD: duas baterias de Litio XR 5Ah, carregador multi-voltagem XR, clipe para cinto, mala TSTAK	2	382,00 €
	DCF801D2-QW	5035048709979	12V	APARAFUSADOR DE IMPACTO SEM ESCOVAS XR 12V 1/4" 3 configurações de velocidade eletrônica 0-950/1950/2850 rpm, 0-3600 ipm, 163Nm de torque, diâmetro máx. recomendado 6mm, 0,8kg. EQUIPAMENTO STANDARD: duas baterias de Litio XR 2Ah, carregador multi-voltagem XR, clipe para cinto, mala TST	2	240,00 €
	DCF801N-XJ	5035048709993	12V	Aparafusador de Impacto sem escovas XR 12V sem carregador/bateria. Em caixa de cartão.	2	139,00 €
<b>ROQUETE 12V</b>						
	DCF500L2G-QW	5035048789636	12V	ROQUETE SEM ESCOVAS XR 12V 1/4" e 3/8" Pontas intercambiável de 1/4" e 3/8", velocidade em vazio 0-450 rpm, 75Nm de torque, 1.1kg. EQUIPAMENTO STANDARD: duas baterias de Litio XR 3Ah de borracha, carregador multi-voltagem XR, bandeja de espuma	4	381,00 €
	DCF500N-XJ	5035048789629	12V	Chave de Roquete sem escovas com cabeça selada XR 12V 1/4" e 3/8" 75Nm sem carregador/bateria. Em caixa de cartão.	1	238,00 €
	DCF503N-XJ	5035048789384	12V	ROQUETE SEM ESCOVAS XR 12V 3/8" Velocidade em vazio 0-250 rpm, 81Nm de torque, 1.1kg. EQUIPAMENTO STANDARD: uma bateria de Litio XR 2Ah, carregador multi-voltagem XR, Saco de transporte	15	216,00 €
	DCF504N-XJ	5035048789315	12V	ROQUETE SEM ESCOVAS XR 12V 1/4" Velocidade em vazio 0-250 rpm, 54Nm de torque, 1.1kg. EQUIPAMENTO STANDARD: uma bateria de Litio XR 2Ah, carregador multi-voltagem XR, Saco de transporte	15	216,00 €
<b>CONJUNTOS 12V</b>						
	DCK611P1D2-QW	5035048792988	12V	KIT 12V 6 ferramentas = DCH072 Martelo SDS plus® sem escovas + DCD701 Berbequim Aparafusador sem escovas + DCF801 Aparafusador Impacto sem escovas + DCS512 Serra Circular sem escovas + DCS353 Multiferramenta Oscilante sem escovas + DCL510 Lanterna. EQUIPAMENTO STANDARD: uma bateria de litio XR 5Ah, duas baterias de Litio XR 2Ah, carregador multi-voltagem XR e Saco de transporte	1	952,00 €

	REFERÊNCIA	CÓDIGO DE BARRAS	POTÊNCIA	DESCRIÇÃO	QUANT. POR CAIXA	TABELA FERRAMENTAS SEM IVA
	DCK2110L2T-QW	5035048713259	12V	KIT 12V sem escovas = Berbequim Aparafusador XR + Aparafusador Impacto XR + Mala TSTAK II BERBEQUIM APARAFUSADOR XR 12V Bucha 1,5-10mm, 0-425/1500 rpm, 57,5Nm de torque, 15 posições de torque de ajuste, 0,9kg. APARAFUSADOR DE IMPACTO 12V 1/4" 3 configurações de velocidade eletrônica 0-950/1950/2850 rpm, 0-3600 ipm, 163Nm de torque, diâmetro máx. recomendado 6mm, 0,8kg. EQUIPAMENTO STANDARD: duas baterias de Litio XR 3Ah, carregador multi-voltagem XR e Mala TSTAK II	3	354,00 €
<b>OTRAS FERRAMENTAS 12V</b>						
	DCS312D2-QW	5035048732694	12V	SERRA SABRE sem escovas XR 12V 0-2800 cpm, espessura máx. de corte com percussão" 16mm, mudança da lâmina sem ferramentas, 1,6kg. EQUIPAMENTO STANDARD: duas baterias de Litio XR 2Ah, carregador multi-voltagem XR, mala TSTAK	2	305,00 €
	DCS312N-XJ	5035048732656	12V	Serra Sabre sem escovas XR 12V sem carregador/bateria. Em caixa de cartão.	5	177,00 €
	DCS353N-XJ	5035048748398	12V	Multi-Ferramenta Oscilante sem escovas XR 12V sem carregador/bateria. Em caixa de cartão.	2	177,00 €
	DCS512P2-QW	5035048739617	12V	SERRA CIRCULAR SEM ESCOVAS XR 12V Velocidade em vazio 3.6000 rpm, diâmetro da lâmina 140x20mm, capacidade de biselado 50°, Máx. Profundidade de corte a 90° 47mm, Máx. Profundidade de corte a 45° 33mm, 2.2kg. EQUIPAMENTO STANDARD: duas baterias de Litio XR 5Ah, carregador multi-voltagem XR, lâmina da serra 24 dentes, clipe para cinto, guia paralela, chave para lâmina, mala TSTAK	2	433,00 €
	DCS512N-XJ	5035048739587	12V	Serra Circular sem escovas XR 12V sem carregador/bateria. Em caixa de cartão.	2	203,00 €
	DCL510N-XJ	5035048296745	12V	Lanterna LED 12V XR Li-Ion sem carregador/bateria com cabeça rotativa. Em caixa de cartão.	10	70,00 €















	REFERÊNCIA	CÓDIGO DE BARRAS	POTÊNCIA	DESCRIÇÃO	QUANT. POR CAIXA	TABELA FERRAMENTAS SEM IVA
<b>FERRAMENTAS COM BATERIA XR LITIO </b>						
<b>MARTELOS SDS plus®</b>						
	DCH133M1-QW	5035048664599	18V	MARTELO ELETROPNEUMÁTICO XR 18V SDS plus® 26mm, Energia de Impacto (EPTA 05/2009) 2.6J, velocidade 0-1550 rpm, 0-5.680 ipm, 3 modos de trabalho (rotação, percussão e cinzelado), 2.3Kg. EQUIPAMENTO STANDARD: uma bateria XR Li-Ion 4Ah, carregador multi-voltagem XR, punho multiposição, mala TSTAK	2	296,00 €
	DCH133NT-XJ 6.6m/s <sup>2</sup>	5035048664568	18V	MARTELO ELETROPNEUMÁTICO SEM ESCOVAS XR SDS plus® 18V 2,6J SEM CARREGADOR/BATERIA. Com mala TSTAK.	2	208,00 €
	DCH263P1-XJ 9.1m/s <sup>2</sup>	-	18V	MARTELO ELETROPNEUMÁTICO SEM ESCOVAS XR SDS plus® 18V 3J PUNHO EM D 28mm, Energia de Impacto (EPTA 05/2009) 3J, velocidade 0-1.165 rpm, 0-4.300 ipm, 2.7kg. EQUIPAMENTO STANDARD: uma bateria XR Li-Ion 5Ah, carregador multi-voltagem XR, punho multiposição, mala TSTAK	2	365,00 €
	DCH263N-XJ 9.1m/s <sup>2</sup>	5035048708057	18V	MARTELO ELETROPNEUMÁTICO SEM ESCOVAS XR SDS plus® 18V 3J PUNHO EM D SEM CARREGADOR/BATERIA. Em caixa de cartão.	1	237,00 €
	DCH172P2-QW	5035048741931	18V	MARTELO SEM ESCOVAS XR 18V SDS plus® Energia de Impacto (EPTA 05/2009) 1.4J, velocidade 0-1.060 rpm, 0-4.980 ipm, 2 modos de trabalho (rotação e percussão), 2.4kg. EQUIPAMENTO STANDARD: duas baterias de Lítio XR 5Ah, carregador multi-voltagem XR, punho multiposição, mala TSTAK	2	429,00 €
	DCH172E2T-QW	5035048790182	18V	MARTELO SEM ESCOVAS XR 18V POWERSTACK SDS plus® Energia de Impacto (EPTA 05/2009) 1.4J, velocidade 0-1.060 rpm, 0-4.980 ipm, 2 modos de trabalho (rotação e percussão), 2.4kg. EQUIPAMENTO STANDARD: duas baterias POWERSTACK compactas, carregador multi-voltagem XR, punho multiposição, mala TSTAK	2	440,00 €
	DCH172NT-XJ	5035048743232	18V	MARTELO ELETROPNEUMÁTICO SEM ESCOVAS XR 18V SDS plus® 1.7J SEM CARREGADOR/BATERIA. Com mala TSTAK.	1	219,00 €
	DCH253M2-QW  6.6m/s <sup>2</sup>	5035048439104	18V	MARTELO ELETROPNEUMÁTICO XR 18V SDS plus® 24mm, Energia de impacto (EPTA 05/2009) 2,1J, potência de saída de 400W, Velocidade 0-1200 rpm, 0-4500 ipm, 3 modos de trabalho (rotação, percussão e cinzelado), 3,1kg. EQUIPAMENTO STANDARD: duas baterias XR Li-Ion 4Ah, carregador multi-voltagem XR, punho multiposição, mala.	1	524,00 €
	DCH253N-XJ  6.6m/s <sup>2</sup>	5035048439111	18V	MARTELO ELETROPNEUMÁTICO XR SDS plus® 18V 2,1J SEM CARREGADOR/BATERIA. Em caixa de cartão.	1	253,00 €









	REFERÊNCIA	CÓDIGO DE BARRAS	POTÊNCIA	DESCRIÇÃO	QUANT. POR CAIXA	TABELA FERRAMENTAS SEM IVA
	DCH273P2T-QW  6.6m/s <sup>2</sup>	5035048559994	18V	MARTELO ELETROPNEUMÁTICO SEM ESCOVAS XR 18V SDS plus® 24mm, Energia de impacto (EPTA 05/2009) 2,1J, potência de saída de 400W, Velocidade 0-1100 rpm, 0-4600 ipm, 3 modos de trabalho (rotação, percussão e cinzelado), 3,1kg. EQUIPAMENTO STANDARD: duas baterias XR Li-Ion 5Ah, carregador multi-voltagem XR, clipe para cinto, punho multiposição, mala TSTAK	1	595,00 €
	DCH273H2T-QW  6.6m/s <sup>2</sup>	5035048806999	18V	MARTELO ELETROPNEUMÁTICO SEM ESCOVAS XR 18V POWERSTACK SDS plus® 24mm, Energia de impacto (EPTA 05/2009) 2,1J, potência de saída de 400W, Velocidade 0-1100 rpm, 0-4600 ipm, 3 modos de trabalho (rotação, percussão e cinzelado), 3,1kg. EQUIPAMENTO STANDARD: duas baterias POWERSTACK 5Ah, carregador multi-voltagem XR, clipe para cinto, punho multiposição, mala TSTAK	1	719,00 €
	DCH273N-XJ  6.6m/s <sup>2</sup>	5035048557334	18V	MARTELO ELETROPNEUMÁTICO SEM ESCOVAS XR SDS plus® 18V 2,1J SEM CARREGADOR/BATERIA. Em caixa de cartão.	1	296,00 €
<b>BERBEQUINS COM PERCUSSÃO XRP - 3 VELOCIDADES</b>						
	DCD996P1-QW 	5035048690581	18V	BERBEQUIM PERCUSSÃO SEM ESCOVAS 18V XR Li-Ion 5Ah - 3 VELOCIDADES - Bucha 1.5-13mm. 0-450/1300/2000 rpm, 0-8600/25500/38250 ipm, 95Nm de torque, potência de saída de 820W, 11 posições ajustáveis de torque, 2,1kg. EQUIPAMENTO STANDARD: uma bateria XR Li-Ion 5Ah, carregador multi-voltagem XR, punho multiposição, retenção magnética de pontas, clipe para cinto, mala TSTAK.	2	347,00 €
	DCD996P2-QW 	5035048644492	18V	BERBEQUIM PERCUSSÃO SEM ESCOVAS 18V XR Li-Ion 5Ah - 3 VELOCIDADES - Bucha 1,5-13mm. 0-450/1300/2000 rpm, 0-8600/25500/38250 ipm/ 95Nm de torque, potência de saída de 820W, 11 posições ajustáveis de torque, 2,1kg. EQUIPAMENTO STANDARD: duas baterias XR Li-Ion 5Ah, carregador multi-voltagem XR, punho multiposição, retenção magnética de pontas, clipe para cinto, mala TSTAK.	2	428,00 €
	DCD996P3-QW 	5035048667125	18V	BERBEQUIM PERCUSSÃO SEM ESCOVAS 18V XR Li-Ion 5Ah - 3 VELOCIDADES - Bucha 1.5-13mm. 0-450/1300/2000 rpm, 0-8600/25500/38250 ipm, 95Nm de torque, potência de saída de 820W, 11 posições ajustáveis de torque, 2,1kg. EQUIPAMENTO STANDARD: três baterias XR Li-Ion 5Ah, carregador multi-voltagem XR, punho multiposição, retenção magnética de pontas, clipe para cinto, mala TSTAK.	2	524,00 €
	DCD996NT-XJ	5035048644577	18V	BERBEQUIM PERCUSSÃO SEM ESCOVAS XRP XR 18V 95Nm SEM CARREGADOR/BATERIA. Com mala TSTAK.	2	219,00 €
	DCD1007H2T-QW 	5035048806821	18V	BERBEQUIM PERCUSSÃO SEM ESCOVAS XR 18V XRP POWERSTACK Li-Ion 5Ah - 3 VELOCIDADES - Bucha 1.5-13mm. 0-450/1350/2250 rpm, 0-8500/22100/38250 ipm, 169Nm de torque, 11 posições ajustáveis de torque, 1.87kg. EQUIPAMENTO STANDARD: duas bateria POWERSTACK 5Ah, carregador multi-voltagem XR, punho multiposição, retenção magnética de pontas, clipe para cinto, mala TSTAK.	1	605,00 €
	DCD1007NT-XJ	5035048806807	18V	BERBEQUIM PERCUSSÃO SEM ESCOVAS XR 18V XRP 169Nm de torque, SEM CARREGADOR/BATERIA. Com mala TSTAK.	3	275,00 €

	REFERÊNCIA	CÓDIGO DE BARRAS	POTÊNCIA	DESCRIÇÃO	QUANT. POR CAIXA	TABELA FERRAMENTAS SEM IVA
<b>BERBEQUINS COM PERCUSSÃO COMPACTOS - 2 VELOCIDADES</b>						
	DCD776D2T-QW	5054905243920	18V	BERBEQUIM PERCUSSÃO COMPACTO XR 18V Li-Ion 2Ah - 2 VELOCIDADES - Bucha 1.5-13mm 0-450/1500 rpm, 0-7650/25500 ipm, 42Nm de torque, potência de saída de 300W, 1.72kg. EQUIPAMENTO STANDARD: duas baterias XR Li-Ion 2Ah, carregador multi-voltagem XR, mala TSTAK.	1	196,00 €
	DCD799D2T-QW	5054905325114	18V	BERBEQUIM PERCUSSÃO COMPACTO SEM ESCOVAS XR 18V Li-Ion 2Ah - 2 VELOCIDADES - Bucha metálico 1.5-13mm, 0-450/1650 rpm, 0-7650/28050 ipm, 74Nm de torque, 1,15kg. EQUIPAMENTO STANDARD: duas baterias XR Li-Ion 2Ah, carregador multi-voltagem XR, clipe para cinto, mala TSTAK.	1	275,00 €
	DCD805E2T-QW	5035048788271	18V	 BERBEQUIM PERCUSSÃO COMPACTO SEM ESCOVAS XR 18V POWERSTACK- 2 VELOCIDADES - Sistema Anti-rotação. Bucha 1.5-13mm 0-650/2.000 rpm, 0-34.000 ipm, 90Nm de torque, 1,6kg. EQUIPAMENTO STANDARD: duas baterias POWERSTACK, carregador multi-voltagem XR, clipe para cinto, mala TSTAK.	2	384,00 €
	DCD799P2T-QW	5054905325138	18V	BERBEQUIM PERCUSSÃO COMPACTO SEM ESCOVAS XR 18V Li-Ion 2Ah - 2 VELOCIDADES - Bucha metálico 1.5-13mm, 0-450/1650 rpm, 0-7650/28050 ipm, 74Nm de torque, 1,2kg. EQUIPAMENTO STANDARD: duas baterias XR Li-Ion 5Ah, carregador multi-voltagem XR, clipe para cinto, mala TSTAK.	1	352,00 €
	DCD799NT-XJ	5035048832974	18V	BERBEQUIM PERCUSSÃO SEM ESCOVAS XR 18V 74Nm de torque, SEM CARREGADOR/BATERIA. Com mala TSTAK.	1	153,00 €
	DCD805P2T-QW	5035048750063	18V	BERBEQUIM PERCUSSÃO COMPACTO SEM ESCOVAS XR 18V - 2 VELOCIDADES - Sistema Anti-rotação. Bucha 1.5-13mm, 0-650/2.000 rpm, 0-34.000 ipm, 90Nm de torque, potência de saída de 500W, 1.7kg. EQUIPAMENTO STANDARD: duas baterias XR Li-Ion 5Ah, carregador multi-voltagem XR, clipe para cinto, mala TSTAK.	2	407,00 €
	DCD805H2T-QW	5035048793602	18V	 BERBEQUIM PERCUSSÃO COMPACTO SEM ESCOVAS XR 18V POWERSTACK- 2 VELOCIDADES - Sistema Anti-rotação. Bucha 1.5-13mm, 0-650/2.000 rpm, 0-34.000 ipm, 90Nm de torque, potência de saída de 500W, 1.7kg. EQUIPAMENTO STANDARD: duas baterias POWERSTACK 5Ah, carregador multi-voltagem XR, clipe para cinto, mala TSTAK.	2	517,00 €
	DCD805NT-XJ	5035048750230	18V	BERBEQUIM PERCUSSÃO COMPACTO SEM ESCOVAS XR 18V 90Nm de torque SEM CARREGADOR/BATERIA. Com mala TSTAK.	1	197,00 €



	REFERÊNCIA	CÓDIGO DE BARRAS	POTÊNCIA	DESCRIÇÃO	QUANT. POR CAIXA	TABELA FERRAMENTAS SEM IVA
<b>BERBEQUIMS APARAFUSADORES COMPACTOS - 2 VELOCIDADES</b>						
	DCD794D2T-QW	5054905325077	18V	BERBEQUIM APARAFUSADOR COMPACTO SEM ESCOVAS XR 18V Li-Ion 2Ah - 2 VELOCIDADES - Bucha 1.5-13mm, 0-450/1650 rpm, 74Nm de torque, 1,1kg. EQUIPAMENTO STANDARD: duas baterias XR Li-Ion 2Ah, carregador multi-voltagem XR, clipe para cinto, mala TSTAK.	2	263,00 €
	DCD794P2T-QW	5054905325091	18V	2 BERBEQUIM APARAFUSADOR COMPACTO SEM ESCOVAS XR 18V Li-Ion 2Ah - 2 VELOCIDADES - Bucha 1.5-13mm, 0-450/1650 rpm, 74Nm de torque, 1,1kg. EQUIPAMENTO STANDARD: duas baterias XR Li-Ion 5Ah, carregador multi-voltagem XR, clipe para cinto, mala TSTAK.	2	340,00 €
	DCD800E2T-QW	5035048788219	18V	 BERBEQUIM APARAFUSADOR COMPACTO SEM ESCOVAS XR 18V POWERSTACK - 2 VELOCIDADES - Sistema Anti-rotação. Bucha 1.5-13mm, 0-650/2.000 rpm, 109Nm de torque, 1,6kg. EQUIPAMENTO STANDARD: duas baterias POWERSTACK, carregador multi-voltagem XR, clipe para cinto, mala TSTAK.	2	363,00 €
	DCD800P2T-QW	5035048749968	18V	BERBEQUIM APARAFUSADOR COMPACTO SEM ESCOVAS XR 18V - 2 VELOCIDADES - Sistema Anti-rotação. Bucha 1.5-13mm, 0-650/2.000 rpm, 109Nm de torque, potência de saída de 500W, 1,7kg. EQUIPAMENTO STANDARD: duas baterias XR Li-Ion 5Ah, carregador multi-voltagem XR, clipe para cinto, mala TSTAK.	2	384,00 €
	DCD803D2T-QW	5035048838099	18V	 BERBEQUIM APARAFUSADOR MULTI-CABEÇAL SEM ESCOVAS XR 18V Bucha 1,5-13mm, 0-425/1650 rpm, 74Nm de torque, 15 posições de torque de ajuste, 1kg. EQUIPAMENTO STANDARD: duas baterias de Lítio XR 3Ah, carregador multi-voltagem XR, Cabeçal Aparafusador 13mm, Cabeçal Descentrado, Cabeçal Angular, cabeçal hexagonal 1/4" e mala TSTAK	3	386,00 €
	DCD803NT-XJ	5035048836743	18V	 BERBEQUIM APARAFUSADOR MULTI-CABEÇA SEM ESCOVAS XR 18V 70Nm sem carregador/bateria com 4 cabeçales e Mala TSTAK	3	274,00 €
	DCD800H2T-QW	5035048793633	18V	 BERBEQUIM APARAFUSADOR COMPACTO SEM ESCOVAS XR 18V POWERSTACK - 2 VELOCIDADES - Sistema Anti-rotação. Bucha 1.5-13mm, 0-650/2.000 rpm, 109Nm de torque, potência de saída de 500W, 1,7kg. EQUIPAMENTO STANDARD: duas baterias POWERSTACK 5Ah, carregador multi-voltagem XR, clipe para cinto, mala TSTAK.	2	495,00 €
<b>CONJUNTOS 18V</b>						
	DCK2062D2T-QW	5035048721810	18V	KIT 18V SEM ESCOVAS = Berbequim com percussão XR + Aparafusador Impacto XR + Mala TSTAK II Berbequim Percussão XR 18V 2 VELOCIDADES - Bucha metálica 1.5-13mm, 0-450/1650 rpm, 0-7650/28050 ipm, 65Nm de torque, 1,2kg. Aparafusador de Impacto 18V 1/4" Porta-pontas 6.35mm (1/4"), 190Nm de torque, 0-2800 rpm, 0-3200 ipm, 1kg. EQUIPAMENTO STANDARD: duas baterias de Lítio XR 2Ah, carregador multi-voltagem XR e Mala TSTAK II	1	276,00 €
	DCK2062L2T-QW	5035048706312	18V	KIT 18V SEM ESCOVAS = Berbequim com percussão XR + Aparafusador Impacto XR + Mala TSTAK II Berbequim Percussão XR 18V 2 VELOCIDADES - Bucha metálica 1.5-13mm, 0-450/1650 rpm, 0-7650/28050 ipm, 65Nm de torque, 1,2kg. Aparafusador de Impacto 18V 1/4" Porta-pontas 6.35mm (1/4"), 190Nm de torque, 0-2800 rpm, 0-3200 ipm, 1kg. EQUIPAMENTO STANDARD: duas baterias de Lítio XR 3Ah, carregador multi-voltagem XR e Mala TSTAK II	3	332,00 €

	REFERÊNCIA	CÓDIGO DE BARRAS	POTÊNCIA	DESCRIÇÃO	QUANT. POR CAIXA	TABELA FERRAMENTAS SEM IVA
	DCK266P2T-QW	5035048668733	18V	KIT 18V SEM ESCOVAS = Berbequim com percussão XR + Aparafusador Impacto XR + Mala TSTAK II Berbequim Percussão XR 18V 2 VELOCIDADES - Bucha metálica 1.5-13mm, 0-550/2000 rpm, 0-9350/34000 ipm, 70Nm de torque, 1,8kg. Aparafusador de Impacto 18V 1/4". Porta-pontas 6.35mm (1/4"), 205Nm de torque, 0-1.000, 0-2.800, 0-3.250 rpm, 0-3800 ipm, 1,5kg. EQUIPAMENTO STANDARD: duas baterias de Lítio XR 5Ah, carregador multi-voltagem XR e Mala TSTAK II	1	386,00 €
	DCK2050E2T-QW	5035048788370	18V	KIT 18V SEM ESCOVAS POWERSTACK= Berbequim com percussão XR + Aparafusador Impacto XR + Mala TSTAK II Berbequim Percussão XR 18V 2 VELOCIDADES - Bucha 1.5-13mm 0-650/2.000 rpm, 0-34.000 ipm, 90Nm de torque, 1,6kg. APARAFUSADOR DE IMPACTO 18V 1/4" Porta-pontas 6.35mm (1/4"), 205Nm de torque, 0-1000-2800-3250 rpm, 0-3800 ipm, seletor de 3 modos, 1,1kg. EQUIPAMENTO STANDARD: duas baterias POWERSTACK, carregador multi-voltagem XR e Mala TSTAK II	3	480,00 €
	DCK2080P2T-QW	5035048698358	18V	KIT 18V SEM ESCOVAS= Berbequim com percussão XR + Rebarbadora 125mm XR + Mala TSTAK II Berbequim Percussão XR 18V 2 VELOCIDADES - Bucha metálica 1.5-13mm, 0-550/2000 rpm, 0-9350/34000 ipm, 70Nm de torque, 1,8kg. Rebarbadora XR 18V 125mm com Travão, Embraiagem, Arranque Suave, Bloqueio e re-arranque EQUIPAMENTO STANDARD: duas baterias XR 5Ah, carregador multi-voltagem XR e Mala TSTAK II	2	495,00 €
	DCK229P2T-QW	5035048647493	18V	KIT 18V sem escovas= Berbequim com percussão XRP + Martelo XR + Mala TSTAK VI BERBEQUIM COM PERCUSSÃO XR 18V 3 VELOCIDADES - Bucha 1.5-13mm. 0-450/1350/2250 rpm, 0-8.600/25.500/38.250 ipm, 95Nm de par, 11 posições ajustáveis de torque, 1,7kg. MARTILLO electroneumático sem escovas XR SDS Plus® 2,1J 3 modos, 0-1100 rpm, 0-4600 ipm, 3,1kg EQUIPAMENTO STANDARD: duas baterias 5Ah, carregador multi-voltagem XR e Mala TSTAK VI	1	704,00 €
	DCK355P2T-QW	5035048798577	18V	KIT 18V SEM ESCOVAS= Berbequim Aparafusador XR + Rebarbadora 125mm XR + Martelo SDS Plus® + Mala TSTAK VI Berbequim Aparafusador XR 18V 2 VELOCIDADES - Bucha metálica 1.5-13mm, 0-550/2000 rpm, 0-9350/34000 ipm, 90Nm de torque, 1,8kg. Rebarbadora XR 18V 125mm com Travão, Embraiagem, Arranque Suave, Bloqueio e re-arranque Martelo SDS Plus® 1.4J, velocidade 0-1.060 rpm, 0-4.980 ipm, 2 modos de trabalho (rotação e percussão), 2,4kg. EQUIPAMENTO STANDARD: duas baterias XR 5Ah, carregador multi-voltagem XR e Mala TSTAK VI	1	715,00 €
	DCK2200H2T-QW	5035048839577	18V	KIT 18V SEM ESCOVAS POWERSTACK= Berbequim com percussão XR + Aparafusador Impacto XR + Mala TSTAK II Berbequim com percussão XR 18V 3 VELOCIDADES - Portabrocas 1.5-13mm. 0-450/1350/2250 rpm, 0-8500/22100/38250 ipm, 169Nm de torque, 11 posições ajustáveis de torque, 1,87kg. APARAFUSADOR DE IMPACTO 18V 1/4" Porta-pontas 6.35mm (1/4"), 282Nm de torque, 0-1800-2800-3800 rpm, 0-4400 ipm, seletor de 3 modos, 1,1kg. EQUIPAMENTO STANDARD: duas baterias POWERSTACK 5Ah, carregador multi-voltagem XR e Mala TSTAK II	1	771,00 €
	DCK422P3T-QW	5035048716557	18V	KIT 18V SEM ESCOVAS = Berbequim com percussão XR SEM ESCOVAS 70Nm + Martelo electroneumático SEM ESCOVAS XR SDS Plus® 2,1J 3 modos + DCG405 Mini-Rebarbadora SEM ESCOVAS XR 125mm com travão, embraiagem, arranque suave, bloqueio + Aparafusador impacto SEM ESCOVAS XR 1/4" 205Nm. EQUIPAMENTO STANDARD: tres baterias 5Ah, carregador multi-voltagem XR, Maleta multiusos TSTAK II, Caixa de ferramentas profunda TSTAK VI	1	936,00 €
	DCK429P3T-QW	5035048840184	18V	KIT 18V SEM ESCOVAS = Berbequim com percussão XR SEM ESCOVAS 90Nm + Martelo electroneumático SEM ESCOVAS XR SDS Plus® 2,1J 3 modos + DCG405 Mini-Rebarbadora SEM ESCOVAS XR 125mm com travão, embraiagem, arranque suave, bloqueio + Aparafusador impacto SEM ESCOVAS XR 1/4" 205Nm. EQUIPAMENTO STANDARD: tres baterias 5Ah, carregador multi-voltagem XR, Maleta multiusos TSTAK II, Caixa de ferramentas profunda TSTAK VI	1	991,00 €
	DCK690P3T-QW	5035048750636	18V	KIT 18V = Berbequim com percussão XR + Aparafusador Impacto XR + Serra Circular XR + Serra de Recortes XR + Martelo SDS Plus® XR + Lanterna +2 Malas TSTAK VI Berbequim com percussão XR 18V, bucha metálica 1.5-13mm, 0-550/2000 rpm, 0-9350/34000 ipm, 70Nm de torque. Aparafusador de Impacto 18V 1/4", 205Nm de torque, 0-1.000, 0-2.800, 0-3.250 rpm, 0-3800 ipm Martelo sem escovas XR 18V SDS Plus® 2,1J 3 modos. Serra Circular sem escovas XR 18V 165mm Serra de recortes sem escovas XR 18V 0-3.200 cpm, diâmetro máx. corte 26mm. Lanterna Luz LED de Cabeça Rotativa XR 18V EQUIPAMENTO STANDARD: três baterias de Lítio XR 5Ah, carregador multi-voltagem XR e 2 Malas TSTAK VI	1	1.223,00 €

	REFERÊNCIA	CÓDIGO DE BARRAS	POTÊNCIA	DESCRIÇÃO	QUANT. POR CAIXA	TABELA FERRAMENTAS SEM IVA
<b>COLUNA ELETROMAGNÉTICA 18V</b>						
	DCD1623N-XJ	5035048750087	18V	COLUNA ELETROMAGNÉTICA SEM ESCOVAS XR 18V. Transmissão mecânica de 2 velocidades e electrónica de 5 velocidades 130-420 / 250-810 rpm, portaferramenta 19mm, máx. profundidade de corte 50mm, máx. diâmetro de corte 50mm, peso 14,3kg. EQUIPAMENTO STANDARD: Mala TSTAK.	1	1.835,00 €
<b>APARAFUSADORES DE IMPACTO 1/4"</b>						
	DCF850D2T-QW	5035048743027	18V	APARAFUSADOR IMPACTO SEM ESCOVAS XR 18V Li-Ion 2Ah Portapontas 6.35mm (1/4"), 205Nm de torque, 0-1000-2800-3250 rpm, 0-3800 ipm, seletor de 3 modos, 1,2kg. EQUIPAMENTO STANDARD: duas baterias XR Li-Ion 2Ah, carregador multi-voltagem XR, retenção magnética de pontas, clipe para cinto, mala TSTAK.	2	324,00 €
	DCF850E2T-QW	5035048749203	18V	APARAFUSADOR IMPACTO SEM ESCOVAS XR 18V POWERSTACK compactas Portapontas 6.35mm (1/4"), 205Nm de torque, 0-1000-2800-3250 rpm, 0-3800 ipm, seletor de 3 modos, 1,1kg. EQUIPAMENTO STANDARD: duas baterias POWERSTACK, carregador multi-voltagem XR, retenção magnética de pontas, clipe para cinto, mala TSTAK.	2	383,00 €
	DCF850P2T-QW	5035048743041	18V	APARAFUSADOR IMPACTO SEM ESCOVAS XR 18V Li-Ion 5Ah Portapontas 6.35mm (1/4"), 205Nm de torque, 0-1000-2800-3250 rpm, 0-3800 ipm, seletor de 3 modos, 1,5kg. EQUIPAMENTO STANDARD: duas baterias XR Li-Ion 5Ah, carregador multi-voltagem XR, retenção magnética de pontas, clipe para cinto, mala TSTAK.	2	394,00 €
	DCF850NT-XJ	5035048750124	18V	APARAFUSADOR IMPACTO SEM ESCOVAS XR 18V 1/4" 205Nm SEM CARREGADOR/BATERIA. Com mala TSTAK	3	186,00 €
	DCF860NT-XJ	5035048808658	18V	APARAFUSADOR IMPACTO SEM ESCOVAS XR 18V 1/4" 282Nm SEM CARREGADOR/BATERIA. Com mala TSTAK	1	236,00 €
	DCF870E2T-QW	5035048832530	18V	APARAFUSADOR IMPACTO HIDRÁULICO SEM ESCOVAS XR 18V POWERSTACK Portapontas 6.35mm (1/4"), 50Nm de torque, 0-1100-3000 rpm, 0-4200 ipm, seletor de 3 modos, 1kg. EQUIPAMENTO STANDARD: duas baterias POWERSTACK compactas, carregador multi-voltagem XR, retenção magnética de pontas, clipe para cinto, mala TSTAK.	1	416,00 €
	DCF870NT-XJ	5035048833674	18V	APARAFUSADOR IMPACTO HIDRÁULICO SEM ESCOVAS XR 18V 1/4" 50Nm SEM CARREGADOR/BATERIA. Com mala TSTAK	1	218,00 €









	REFERÊNCIA	CÓDIGO DE BARRAS	POTÊNCIA	DESCRIÇÃO	QUANT. POR CAIXA	TABELA FERRAMENTAS SEM IVA
<b>CHAVES DE IMPACTO 1/2"</b>						
	DCF921E2T-QW	5035048749234	18V	CHAVE DE IMPACTO SEM ESCOVAS XR 18V 1/2" POWERSTACK COM ANEL DE RETENÇÃO 406Nm de torque, Esforço de torção 609Nm, 0-2.500 rpm, 0-3.600 ipm, seletor de 4 modos, máx. capacidade M20, peso 1.6kg. EQUIPAMENTO STANDARD: duas baterias POWERSTACK compactas, carregador multi-voltagem XR, clipe para cinto, mala TSTAK	2	405,00 €
	DCF921P2T-QW	5035048743744	18V	CHAVE DE IMPACTO SEM ESCOVAS XR 18V Li-Ion 5Ah 1/2" COM ANEL DE RETENÇÃO 406Nm de torque, Esforço de torção 609Nm, 0-2.500 rpm, 0-3.600 ipm, seletor de 4 modos, máx. capacidade M20, peso 1.6kg. EQUIPAMENTO STANDARD: duas baterias XR Li-Ion 5Ah, carregador multi-voltagem XR, clipe para cinto, mala TSTAK	2	416,00 €
	DCF891P2T-QW	5035048743614	18V	CHAVE DE IMPACTO SEM ESCOVAS XR 18V Li-Ion 5Ah 1/2" TORQUE MÉDIO COM ANEL DE RETENÇÃO 813Nm de torque, Esforço de torção 1.152Nm, 0-2000 rpm, 0-3.250 ipm, seletor de 4 modos, máx. capacidade M24, peso 2kg. EQUIPAMENTO STANDARD: duas baterias XR Li-Ion 5Ah, carregador multi-voltagem XR, clipe para cinto, mala TSTAK	2	470,00 €
	DCF921H2T-QW	5035048806456	18V	CHAVE DE IMPACTO SEM ESCOVAS XR 18V POWERSTACK 1/2" COM ANEL DE RETENÇÃO 406Nm de torque, Esforço de torção 609Nm, 0-2.500 rpm, 0-3.600 ipm, seletor de 4 modos, máx. capacidade M20, peso 1.6kg. EQUIPAMENTO STANDARD: duas baterias POWERSTACK 5Ah, carregador multi-voltagem XR, clipe para cinto, mala TSTAK	3	537,00 €
	DCF921N-XJ	5035048743690	18V	CHAVE DE IMPACTO SEM ESCOVAS XR 18V 1/2" 450Nm COM ANEL DE RETENÇÃO SEM CARREGADOR/BATERIA. Em caixa de cartão	10	196,00 €
	DCF891H2T-QW	5035048806388	18V	CHAVE DE IMPACTO SEM ESCOVAS XR 18V POWERSTACK 1/2" TORQUE MÉDIO COM ANEL DE RETENÇÃO 813Nm de torque, Esforço de torção 1.152Nm, 0-2000 rpm, 0-3.250 ipm, seletor de 4 modos, máx. capacidade M24, peso 2kg. EQUIPAMENTO STANDARD: duas baterias POWERSTACK 5Ah, carregador multi-voltagem XR, clipe para cinto, mala TSTAK	3	580,00 €
	DCF891NT-XJ	5035048743546	18V	CHAVE DE IMPACTO SEM ESCOVAS XR 18V 1/2" TORQUE MÉDIO 813Nm COM ANEL DE RETENÇÃO SEM CARREGADOR/BATERIA. Com mala TSTAK	3	338,00 €
	DCF900P2T-QW	5035048743362	18V	CHAVE DE IMPACTO SEM ESCOVAS XR 18V 1/2" ALTO TORQUE COM ANEL DE RETENÇÃO 1.365Nm de torque, esforço de torção 1.898Nm, 0- 2.300 rpm, 0-1.800 ipm, máx. capacidade M20, peso 3,3kg. EQUIPAMENTO STANDARD: duas baterias XR Li-Ion 5Ah, carregador multi-voltagem XR, mala TSTAK II	3	548,00 €
	DCF900NT-XJ	5035048743324	18V	CHAVE DE IMPACTO SEM ESCOVAS XR 18V 1/2" ALTO TORQUE 1.365Nm. SEM CARREGADOR/BATERIA. Com mala TSTAK II	3	338,00 €
	DCF900H2T-QW	5035048806425	18V	CHAVE DE IMPACTO SEM ESCOVAS XR 18V POWERSTACK 1/2" ALTO TORQUE COM ANEL DE RETENÇÃO 1.365Nm de torque, esforço de torção 1.898Nm, 0- 2.300 rpm, 0-1.800 ipm, máx. capacidade M20, peso 3,3kg. EQUIPAMENTO STANDARD: duas baterias POWERSTACK 5Ah, carregador multi-voltagem XR, mala TSTAK II	3	657,00 €

	REFERÊNCIA	CÓDIGO DE BARRAS	POTÊNCIA	DESCRIÇÃO	QUANT. POR CAIXA	TABELA FERRAMENTAS SEM IVA
	DCF961H2T-QW	5035048806517	18V	CHAVE DE IMPACTO SEM ESCOVAS XR 18V POWERSTACK 1/2" ALTO TORQUE COM ANEL DE RETENÇÃO 1.632Nm de torque, esforço de torção 1.2373Nm, 0-440/0-800/0-1200 rpm, 0-1.800 ipm, máx. capacidade M20, peso 3,4kg. EQUIPAMENTO STANDARD: duas baterias POWERSTACK 5Ah, carregador multi-voltagem XR, mala TSTAK II	1	767,00 €
	DCF961NT-XJ	5035048789216	18V	CHAVE DE IMPACTO SEM ESCOVAS XR 18V 1/2" ALTO TORQUE 1.623Nm. SEM CARREGADOR/BATERIA. Com mala TSTAK II	1	438,00 €
	DCF964NT-XJ	5035048833650	18V	CHAVE DE IMPACTO SEM ESCOVAS XR 18V 3/4" ALTO TORQUE 1.925Nm. SEM CARREGADOR/BATERIA. Com mala TSTAK II	1	470,00 €
	DCF897NT-XJ	5035048699270	18V	CHAVE DE IMPACTO SEM ESCOVAS XR 18V 3/4" ALTO TORQUE 950Nm COM ANEL DE RETENÇÃO. SEM CARREGADOR/BATERIA. Com mala TSTAK II	3	295,00 €
<b>ROQUETE 18V</b>						
	DCF512D1-QW	5035048738856	18V	ROQUETE SEM ESCOVAS XR 18V 1/2" Velocidade em vazio 0-250 rpm, 95Nm de torque, 1.1kg. EQUIPAMENTO STANDARD: uma bateria de Lítio XR 2Ah, carregador multi-voltagem XR, Saco de transporte	1	319,00 €
	DCF512N-XJ	5035048789551	18V	ROQUETE XR 18V 1/2" 95Nm SEM CARREGADOR/BATERIA. Em caixa de cartão	10	238,00 €
	DCF510E2G-QW	5035048793282	18V	ROQUETE SEM ESCOVAS XR 18V 1/2" e 3/8" Pontas intercambiável de 1/2" e 3/8", velocidade em vazio 0-300 rpm, 102Nm de torque, 1.2kg. EQUIPAMENTO STANDARD: duas baterias POWERSTACK compactas de borracha, carregador multi-voltagem XR, bandeja de espuma	1	473,00 €
	DCF510N-XJ	5035048789667	18V	Chave de Roquete sem escovas com cabeça selada XR 18V 1/2" e 3/8" 102Nm sem carregador/bateria. Em caixa de cartão	1	275,00 €



	REFERÊNCIA	CÓDIGO DE BARRAS	POTÊNCIA	DESCRIÇÃO	QUANT. POR CAIXA	TABELA FERRAMENTAS SEM IVA
<b>REBITADORAS 18V</b>						
	DCF403D2GT-QW	5035048797709		REBITADORA SEM ESCOVAS XR 18V 4,8mm Desenho compacto e leve, força de tração 10.000N, compatível com rebites de 2,4, 3,2, 4,0 e 4,8mm. EQUIPAMENTO STANDARD: duas baterias XR18V Li-ion 2Ah revestidas a borracha, carregador, bicos 2,4, 3,2, 4,0 e 4,8mm e Mala TSTAK	1	580,00 €
	DCF403NT-XJ	5035048797679	18V	Rebitadora sem escovas XR 18V 4,8mm sem carregador/bateria. Com mala TSTAK	1	472,00 €
	DCF414E2GT-QW	5035048797747	18V	REBITADORA SEM ESCOVAS XR 18V POWERSTACK 6,4mm Desenho compacto e leve, força de tração 20.000N, compatível com rebites de 4,8, 6 e 6,4mm. EQUIPAMENTO STANDARD: duas baterias compactas POWERSTACK revestidas a borracha, carregador, bicos 4,8, 6 e 6,4mm e Mala TSTAK	1	891,00 €
	DCF414NT-XJ	5035048797723	18V	Rebitadora sem escovas XR 18V 6,4mm sem carregador/bateria. Com mala TSTAK	1	676,00 €
<b>REBARBADORAS</b>						
	DCG407M2T-QW	5035048835036	18V	REBARBADORA DE ACABAMENTOS XR 18V 125mm 9000 rpm, máx. diâmetro de disco 125mm, rosca M14, 1,6kg. EQUIPAMENTO STANDARD: duas baterias XR Li-Ion 4Ah, carregador multi-voltagem XR, pega lateral de 2 posições, guarda protetora sem chave, chave, mala.	1	363,00 €
	DCG407N-XJ	5035048835005	18V	REBARBADORA DE ACABAMENTOS SEM ESCOVAS XR 18V 125mm SEM CARREGADOR/BATERIA. Em caixa de cartão.	3	164,00 €
	DCG408N-XJ	5035048837962	18V	REBARBADORA ACABAMENTOS SEM ESCOVAS XR 18V 125mm sem carregador/bateria. Interruptor homem-morto, travão, embraiagem, arranque suave, bloqueio e re-arranque. Em caixa de cartão.	3	164,00 €
	DCG405P2-QW	5035048665527	18V	REBARBADORA SEM ESCOVAS XR 18V 125mm Velocidade 9000 rpm, máx. diâmetro do disco 125mm, rosca M14, 2,5kg. Eletrônica, Arranque Suave, Travão, Embraiagem. EQUIPAMENTO STANDARD: duas baterias XR Li-Ion de 5Ah, carregador multi-voltagem XR, pega lateral de 2 posições, guarda protetora sem chave, chave, mala TSTAK.	1	407,00 €
	DCG405NT-XJ	5035048665541	18V	REBARBADORA ACABAMENTOS SEM ESCOVAS XR 18V 125mm com cabeça plana sem carregador/bateria. Travão, embraiagem, arranque suave, bloqueio e re-arranque. Em caixa de cartão.	3	214,00 €
	DCG405FN-XJ	5035048665558	18V	REBARBADORA ACABAMENTOS SEM ESCOVAS XR 18V 125mm sem carregador/bateria. Travão, embraiagem, arranque suave, bloqueio e re-arranque. Com mala TSTAK II.	1	214,00 €
	DCG406N-XJ	5035048665497	18V	REBARBADORA ACABAMENTOS SEM ESCOVAS XR 18V 125mm sem carregador/bateria. Interruptor homem-morto, travão, embraiagem, arranque suave, bloqueio e re-arranque. Em caixa de cartão.	1	197,00 €

	REFERÊNCIA	CÓDIGO DE BARRAS	POTÊNCIA	DESCRIÇÃO	QUANT. POR CAIXA	TABELA FERRAMENTAS SEM IVA
	DCG409VSNT-XJ	5035048791462	18V	REBARBADORA SEM ESCOVAS XR 18V 125mm SEM CARREGADOR/BATERIA. COM REGULADOR DE VELOCIDADE, TRAVÃO, EMBRAIAGEM, ARRANQUE SUAVE, BLOQUEIO E RE-ARRANQUE. Com mala TSTAK II.	3	296,00 €
	DCG404N-XJ	5035048834510	18V	REBARBADORA ACABAMENTOS COMPACTA SEM ESCOVAS XR 18V 125mm SEM CARREGADOR/BATERIA. INTERRUPTOR HOMEM-MORTO ESTILO NEUMÁTICO, TRAVÃO, EMBRAIAGEM, ARRANQUE SUAVE, BLOQUEIO E RE-ARRANQUE. Em caixa de cartão.	3	257,00 €
	DCG420N-XJ	5035048834565	18V	REBARBADORA DIREITA COMPACTA SEM ESCOVAS XR 18V 125mm SEM CARREGADOR/BATERIA. INTERRUPTOR HOMEM-MORTO ESTILO NEUMÁTICO. Em caixa de cartão.	3	235,00 €
	DCG426N-XJ	5035048665497	18V	REBARBADORA DIREITA SEM ESCOVAS XR 18V SEM CARREGADOR/BATERIA. Em caixa de cartão	6	219,00 €
	DCS438N-XJ	5035048747759	18V	REBARBADORA MULTI-CORTE SEM ESCOVAS XR 18V 76mm. 20.000 rpm, Máx. altura de corte 22mm. SEM CARREGADOR/BATERIA. Com 3 discos de corte.	6	215,00 €
<b>POLIDORAS</b>						
	DCM849P2-QW	5035048714591	18V	POLIDORA PARA METAL ROTATIVA SEM ESCOVAS XR 18V 800-2200 rpm, máx. diâmetro do disco 180mm, rosca M14, 1,9kg. EQUIPAMENTO STANDARD: duas baterias XR Li-Ion 5Ah, carregador multi-voltagem XR, Punho lateral, disco com velcro e saco de transporte.	2	524,00 €
	DCM849N-XJ	5035048714584	18V	POLIDORA PARA METAL ROTATIVA SEM ESCOVAS XR 18V SEM CARREGADOR/BATERIA. Em caixa de cartão	4	296,00 €
<b>APARAFUSADORAS PARA PLACAS DE GESSO</b>						
	DCF620D2-QW	5035048468586	18V	APARAFUSADORA PARA GESSO CARTONADO SEM ESCOVAS XR 1/4" 18V Li-Ion 2Ah Bucha 6,35mm, Velocidade de carga 0-4400 rpm, 30Nm de torque, potência de saída 435W, 1,88kg. EQUIPAMENTO STANDARD: duas baterias Li-Ion XR 2Ah, carregador multi-voltagem XR, batente de profundidade (nariz), DT7520 portapontas magnético com uma ponta 25mm PR2, mala TSTAK II	3	330,00 €
	DCF620NT-XJ	5035048555996	18V	APARAFUSADOR SEM ESCOVAS PARA GESSO CARTONADO XR 18V Li-Ion 2Ah + CARREGADOR RÁPIDO DE PARAFUSOS Bucha 6,35mm, velocidade de carga 0-4400 rpm, potência de saída 435W, 2kg. EQUIPAMENTO STANDARD: duas baterias compactas Li-Ion XR 2Ah, carregador multi-voltagem XR, DCF6202 carregador rápido de parafusos, batente de profundidade (nariz), DT7520 portapontas magnético com uma ponta 25mm PR2, 2 pontas Phillips, mala TSTAK	3	197,00 €
	DCF620D2K-QW	5035048468524	18V	APARAFUSADOR SEM ESCOVAS PARA GESSO CARTONADO XR 18V Li-Ion 5Ah + CARREGADOR RÁPIDO DE PARAFUSOS Bucha 6,35mm, velocidade de carga 0-4400 rpm, potência de saída 435W, 2kg. EQUIPAMENTO STANDARD: duas baterias compactas Li-Ion XR 5Ah, carregador multi-voltagem XR, DCF6202 carregador rápido de parafusos, batente de profundidade (nariz), DT7520 portapontas magnético com uma ponta 25mm PR2, 2 pontas Phillips, mala TSTAK	2	352,00 €
	DCF620P2K-QW	5035048548134	18V	APARAFUSADORA PARA GESSO CARTONADO SEM ESCOVAS XR 1/4" 18V SEM CARREGADOR/BATERIA. Com mala TSTAK II	3	407,00 €





	REFERÊNCIA	CÓDIGO DE BARRAS	POTÊNCIA	DESCRIÇÃO	QUANT. POR CAIXA	TABELA FERRAMENTAS SEM IVA
<b>SERRAS</b>						
	DCS369P2-QW	5035048808313	18V	MINI-SERRA SABRE SEM ESCOVAS XR 18V 0-3000 cpm, dimensão de golpe 16mm, 1,4kg. EQUIPAMENTO STANDARD: duas baterias compactas XR Li-Ion 5Ah, carregador multi-voltagem XR, mala TSTAK	2	420,00 €
	DCS369NT-XJ	5035048723180	18V	MINI-SERRA SABRE SEM ESCOVAS XR 18V SEM CARREGADOR/BATERIA. Com mala TSTAK.	2	198,00 €
	DCS382N-XJ	5035048748312	18V	SERRA SABRE SEM ESCOVAS XR 18V SEM CARREGADOR/BATERIA. Em caixa de cartão.	1	239,00 €
	DCS386NT-XJ	5035048739549	18V	SERRA SABRE COMPACTA SEM ESCOVAS XR 18V FLEXVOLT ADVANTAGE SEM CARREGADOR/BATERIA. Com mala TSTAK.	1	341,00 €
	DCS334P2-QW	5035048710661	18V	SERRA DE RECORTES SEM ESCOVAS XR 18V 0-3.200 cpm, dimensão de golpe 26mm, capacidade de bisel de 45°, máx. profundidade de corte em madeira/metal/aço de 135/25/10mm, 2,1Kg. EQUIPAMENTO STANDARD: duas baterias XR Li-Ion 5Ah, carregador multi-voltagem XR, Base anti-riscos, Adaptador para aspiração compatível com AirLock, sistema anti-estilhaços da base e mala TSTAK II	1	509,00 €
	DCS334NT-XJ	5035048710623	18V	SERRA DE RECORTES SEM ESCOVAS XR 18V SEM CARREGADOR/BATERIA. Com mala TSTAK	1	253,00 €
	DCS571NT-XJ	5035048723142	18V	SERRA CIRCULAR DE MÃO SEM ESCOVAS XR 18V Ø115mm SEM CARREGADOR/BATERIA. Com mala TSTAK	3	238,00 €
	DCS572NT-XJ	5035048729175	18V	SERRA CIRCULAR SEM ESCOVAS XR 18V Ø184mm com base compatível para régua guia. SEM CARREGADOR/BATERIA. Com mala TSTAK VI	2	298,00 €
	DCS383N-XJ	5035048808061	18V	SERRA CIRCULAR CORTE DE METAL SEM ESCOVAS XR 18V Ø184mm. SEM CARREGADOR/BATERIA. Em caixa de cartão	3	509,00 €
	<b>NOVIDADE</b>					
	DCS573NT-XJ	5035048739532	18V	SERRA CIRCULAR SEM ESCOVAS XR 18V FLEXVOLT ADVANTAGE Ø190mm SEM CARREGADOR/BATERIA. Com mala TSTAK VI.	1	305,00 €
	DCS391N-XJ	5035048356210	18V	SERRA CIRCULAR XR 18V SEM CARREGADOR/BATERIA. Em caixa de cartão.	1	172,00 €
	DCS565NT-XJ	5035048740002	18V	SERRA CIRCULAR SEM ESCOVAS XR 18V Ø165mm SEM CARREGADOR/BATERIA. Com mala TSTAK.	1	298,00 €

	REFERÊNCIA	CÓDIGO DE BARRAS	POTÊNCIA	DESCRIÇÃO	QUANT. POR CAIXA	TABELA FERRAMENTAS SEM IVA
	DCS373N-XJ	5035048377772	18V	SERRA CIRCULAR XR 18V MULTICUTTER SEM CARREGADOR/BATERIA. Em caixa de cartão.	1	298,00 €
<b>LIXADORAS</b>						
	DCW200P2-QW	5054905284138	18V	LIXADORA VIBRATÓRIA SEM ESCOVAS XR 18V 1/4 HOJA Electrónica Corpo texturizado e áreas engomadas, tamanho da folha 140 x 115 mm, 8.000-13.500 opm, Ø órbita 1.6mm, sistema de aspiração integrado, sistema de aderência para lixa de papel tradicional, 1kg. EQUIPAMENTO STANDARD: duas baterias XR Li-Ion 5Ah, carregador multi-voltagem XR, Saco de extração de poeiras e mala TSTAK II.	1	426,00 €
	DCW200NT-XJ	5054905284121	18V	LIXADORA VIBRATÓRIA SEM ESCOVAS XR 18V SEM CARREGADOR/BATERIA. Com mala TSTAK.	1	218,00 €
	DCW210P2-QW	5035048711729	18V	LIXADORA ROTORBITAL SEM ESCOVAS XR 18V Ø125mm 12.000 opm Electrónica Design compacto de agarre com a palma da mão, tamanho do papel 125mm, 8.000-12.000 opm, Ø órbita 2.6mm, sistema de aspiração integrado, troca rápida de folhas de lixa com papel de velcro, 0,93kg. EQUIPAMENTO STANDARD: duas baterias XR Li-Ion 5Ah, carregador multi-voltagem XR, Saco de extração de poeiras e mala TSTAK II.	1	426,00 €
	DCW210NT-XJ	5035048711699	18V	LIXADORA ROTORBITAL SEM ESCOVAS XR 18V SEM CARREGADOR/BATERIA. Com mala TSTAK II.	1	196,00 €
	DCW220N-XJ	5035048793831	18V	LIXADORA DE ROLOS SEM ESCOVAS XR 18V - 75 x 533mm SEM CARREGADOR/BATERIA. Em caixa de cartão	1	295,00 €
	DCE800N-XJ	5035048727782	18V	LIXADORA DE ROLOS SEM ESCOVAS XR 18V 13mm SEM CARREGADOR/BATERIA. Com mala TSTAK II.	1	543,00 €
	DCM200NT-XJ	5035048834459	18V	LIXADORA GESSO CARTONADO TELESCÓPICA XR 18V SEM CARREGADOR/BATERIA.	1	328,00 €
<b>PISTOLAS DE PREGOS E AGRAFADORAS</b>						
	DCN890P2-QW	5035048666883	18V	PREGADORA DE BETÃO SEM ESCOVAS XR 18V - 3 VELOCIDADES Funcionamento mecânico sem gás, diâmetro máx. do prego 2.6-3.7 mm, ângulo do compartimento de 15°, comprimento do prego 13-57 mm, capacidade do carregador 30 pregos, modo de disparo sequencial e rajada, nível de temperatura -20° a +50°C, 4.2Kg. EQUIPAMENTO STANDARD: duas baterias XR Li-Ion 5Ah, carregador multi-voltagem XR, pinça para cinto, 2 pontas de contacto, mala	1	986,00 €
	DCN890N-XJ	5035048666906	18V	PREGADORA DE BETÃO SEM ESCOVAS XR 18V SEM CARREGADOR/BATERIA. Com mala	1	767,00 €

	REFERÊNCIA	CÓDIGO DE BARRAS	POTÊNCIA	DESCRIÇÃO	QUANT. POR CAIXA	TABELA FERRAMENTAS SEM IVA
	DGN845D1-QW	5054905324674	18V	PREGADORA DE GAS XR 18V Ajuste de profundidade de 2 posiciones, sistema de dosificación de la carga de gas, ángulo del compartimento 15°, longitud del clavo 40mm, Energía de Impacto (EPTA 05/2009) 100J, 3.8kg. EQUIPAMENTO STANDARD: uma bateria XR Li-Ion 2Ah, carregador multi-voltagem XR, mala.	1	1.095,00 €
	DGN845N-XJ	5054905324667	18V	PREGADORA DE GAS XR 18V SEM CARREGADOR/BATERIA. Em caixa de cartão.	1	986,00 €
	DCN930P2-QW	5902013967903	18V	PREGADORA DE ESTRUTURAS SEM ESCOVAS XR 18V - 2 VELOCIDADES Versatilidade de 30° a 34° de inclinação com pregos e a capacidade máxima do carregador de 55 pregos, diâmetro máx. do prego de 2,8 a 3,3mm, comprimento do prego 50-90mm, modo de disparo sequencial e rajada, bloqueio de disparo seco, nível de temperatura -20° a +50°C, sinalização dupla LED (bateria descarregada, prego encravado), bloqueio da máquina, 4.1kg. EQUIPAMENTO STANDARD: duas baterias XR Li-Ion 5Ah, carregador multi-voltagem XR, pinça para cinto, protetor anti-marcas, mala.	1	775,00 €
	DCN930N-XJ	5902013967927	18V	PREGADORA DE ESTRUTURAS SEM ESCOVAS XR 18V - 2 VELOCIDADES SEM CARREGADOR/BATERIA. Em caixa de cartão.	1	553,00 €
	DCN660D2-QW	5035048558379	18V	PREGADORA DE ACABAMENTO SEM ESCOVAS XR 18V Funcionamento mecânico sem gás, com bloqueio seguro de disparo. Diâmetro do prego 1.6mm (16 Ga), ângulo do compartimento de 20°, comprimento do prego 32-63mm, capacidade do carregador de 110 pregos, vibração/incerteza <2.5/1.5 m/s2, peso 2,65kg. EQUIPAMENTO STANDARD: duas baterias 2Ah Li-Ion XR, carregador multi-voltagem XR, mala.	1	570,00 €
	DCN662N-XJ	5902013967279	18V	PREGADORA DE ACABAMENTOS SEM ESCOVAS XR 18V 16Ga pregos inclinados SEM CARREGADOR/BATERIA. Com mala TSTAK	1	442,00 €
	DCN660NT-XJ	5035048631652	18V	PREGADORA DE ACABAMENTOS SEM ESCOVAS XR 18V 16Ga pregos rectos SEM CARREGADOR/BATERIA. Em caixa de cartão.	1	475,00 €
	DCN650P2-QW	5035048665350	18V	PREGADORA DE ACABAMENTOS SEM ESCOVAS XR 18V Funcionamento mecânico sem gás. Diâmetro do prego 1.8mm (15Ga), ângulo do compartimento de 34°, comprimento do prego 32-63mm, capacidade do carregador de 110 pregos, modo de disparo sequencial e rajada, 2.6 Kg. EQUIPAMENTO STANDARD: duas baterias XR Li-Ion 5.0 Ah, carregador multi-voltagem XR, mala.	1	663,00 €
	DCN650N-XJ	5035048667101	18V	PREGADORA DE ACABAMENTOS SEM ESCOVAS XR 18V SEM CARREGADOR/BATERIA. Em caixa de cartão	1	442,00 €

	REFERÊNCIA	CÓDIGO DE BARRAS	POTÊNCIA	DESCRIÇÃO	QUANT. POR CAIXA	TABELA FERRAMENTAS SEM IVA
	DCN680NT-XJ	5035048665244	18V	PREGADORA BRAD DE ACABAMENTOS SEM ESCOVAS XR 18V 18Ga SEM CARREGADOR/BATERIA. Com mala TSTAK	1	497,00 €
	DCFS950P2-QW	5035048699836	18V	AGRAFADOR DE CERCAS SEM ESCOVAS XR 18V Funcionamento mecânico sem gás. Diâmetro do agrafó 3,7-4mm, comprimento do agrafó 40-50mm, capacidade do carregador de 35 agrafos, modo de disparo sequencial e rajada, 4,7kg. EQUIPAMENTO STANDARD: duas baterias XR Li-Ion 5Ah, carregador multi-voltagem XR, mala.	1	949,00 €
	DCN701N-XJ	5035048706299	18V	AGRAFADOR DE CERCAS SEM ESCOVAS XR 18V SEM CARREGADOR/BATERIA. Em caixa de cartão.	1	276,00 €
	DCFS950N-XJ	5035048699850	18V	AGRAFADOR DE ELETRICISTAS SEM ESCOVAS XR 18V SEM CARREGADOR/BATERIA. Em caixa de cartão	1	759,00 €

## OUTRAS FERRAMENTAS COM BATERIA

	DCGG581P1G-QW <b>NOVIDADE</b>	5054905332020	18V	PISTOLA DE ENGRAXAR 18V XR Li-Ion 2 velocidades, Pressão de saída de 690 bar, capacidade de lubrificante 400g, mangueira de 1m de comprimento, 3,5 kg. EQUIPAMENTO STANDARD: 1 bateria XR Li-Ion 5Ah, carregador multi-voltagem XR e bolsa de transporte.	3	429,00 €
	DCGG581N-XJ <b>NOVIDADE</b>	5054905332013	18V	PISTOLA DE ENGRAXAR XR18V 2 VELOCIDADES SEM CARREGADOR/BATERIA. Em caixa de cartão.	3	296,00 €
	DCE400D2-QW	5035048732007	18V	EXPANDIDORA DE TUBO XR 18V Velocidadee 60rpm, velocidadeexpansão Ø25mm 18,4s, máx. diâmetro tubería Ø32 x 2,9 mm. EQUIPAMENTO STANDARD: duas baterias XR Li-Ion 2Ah, carregador multi-voltagem XR, graxa, cabeças Ø16, 20 y 25 mm, mala TSTAK.	1	589,00 €
	DCE400NT-XJ	5035048732250	18V	EXPANDIDORA DE TUBO XR 18V SEM CARREGADOR/BATERIA. Graxa, cabeças Ø16, 20 y 25 mm. Com mala TSTAK.	1	451,00 €
	DCS356P2-QW	5035048726587	18V	MULTI-FERRAMENTA OSCILANTE SEM ESCOVAS XR 18V 3 configurações de velocidade, velocidade 0-22000 opm, 1,6° de ângulo de oscilação, sistema de troca rápida de acessórios, gatilho de velocidade, 1,4kg. EQUIPAMENTO STANDARD: duas baterias XR Li-Ion 5Ah, carregador multi-voltagem XR, lâmina de serra para madeira com pregos 31 x 43mm, lâmina de serra para madeira 31 x 43mm, lâmina de serra segmentada, lâmina de serra de detalhes, raspador de carboneto para azulejos, lixas (25 unidades de diversos graus), raspador rígido, adaptador universal, batente de profundidade/guia de corte reto, prato de lixar, adaptador de extração de pó, mala TSTAK II	3	409,00 €





	DCS356NT-XJ	5035048726532	18V	MULTI-FERRAMENTA OSCILANTE SEM ESCOVAS XR 18V SEM CARREGADOR/BATERIA. Com mala TSTAK II.	3	220,00 €
	DCP580P2-QW	5035048616284	18V	PLAINA SEM ESCOVAS XR 18V Com tambor grande de lâmina dupla de TCT, troca rápida da lâmina, parte frontal e traseira da sapata grande torquea melhor estabilidade, compatível com sistema "Air-Lock" de DEWALT. 15000 rpm, profundidade máxima de corte 2,0mm, profundidade de desbaste 9,0mm, largura da plaina 82mm, comprimento da base, 295mm, diâmetro do tambor 48mm, peso 3,1kg. EQUIPAMENTO STANDARD: 2 baterias, carregador multi-voltagem XR, lâminas reversíveis com ponta de carboneto de tungstênio (TCT), chave Hex, chave Torx, guia paralela, placa de alinhamento da lâmina, saco de pó DWV9390, mala TSTAK	2	486,00 €
	DCP580NT-XJ	5035048635162	18V	PLAINA XR 18V SEM ESCOVAS SEM CARREGADOR/BATERIA. Com mala TSTAK	2	276,00 €
	DCW604P2-QW	5035048711835	18V	TUPIA COMBO SEM ESCOVAS (2en1) XR 18V ELETRÓNICA Fresadora/Faceadora com controlo de profundidade com base fixa, 16000-27000 rpm, diâmetro pinça 6-8mm, máx diâmetro fresa 30mm, percuso vertical 55mm, sistema de extração de pó integrado, 2,4kg. EQUIPAMENTO STANDARD: 2 baterias Li-Ion 5Ah, carregador multi-voltagem XR, clipe 8mm e trilho de guia Ø 17mm, cono central, 2 adaptadores para extração de serragem, 2 guias paralelas e mala TSTAK VI	1	652,00 €
	DCW604NT-XJ	5035048711804	18V	TUPIA COMBO SEM ESCOVAS (2en1) XR 18V SEM CARREGADOR/BATERIA.. Com mala TSTAK VI	1	392,00 €
	DCW600N-XJ	5035048711798	18V	FACEADORA SEM ESCOVAS XR 18V SEM CARREGADOR/BATERIA. Em caixa de cartão.	1	298,00 €
	DCW620NT-XJ	5035048810330	18V	TUPIA SEM ESCOVAS XR 18V 12mm / 1/2" Eletrónica SEM CARREGADOR/BATERIA. Com mala TSTAK	1	509,00 €
	DCE590D1T-QW	5054905321642	18V	VENTOSA ELETRÓNICA GRABO XR 18V Capacidade de levantamento 120kg, sucção automática, botão de liberação de 2 acções, Alerta acústico da bateria, indicador de nível digital, punho ergonómico EQUIPAMENTO STANDARD: 1 bateria Li-Ion 2Ah, carregador multi-voltagem XR e mala	1	472,00 €
	DCE590N-XJ	5054905322489	18V	VENTOSA ELETRÓNICA GRABO XR 18V SEM CARREGADOR/BATERIA. Em caixa de cartão.	1	382,00 €

	DCD740N-XJ	5035048381502	18V	BERBEQUIM ANGULAR XR 18V 10mm SEM CARREGADOR/BATERIA. Em caixa de cartão.	4	198,00 €
	DCS377NT-XJ	5035048739693	18V	SERRA DE FITA COMPACTA SEM ESCOVAS XR 18V 46mm SEM CARREGADOR/BATERIA. Com mala TSTAK.	1	341,00 €
	DCS378N-XJ	5035048798683	18V	SERRA DE FITA PORTÁTIL SEM ESCOVAS XR 18V 83mm SEM CARREGADOR/BATERIA. Em caixa de cartão.	2	420,00 €
	DCE555N-XJ	5035048744352	18V	SERRA DE CORTE PARA GESSO CARTONADO SEM ESCOVAS XR 18V SEM CARREGADOR/BATERIA. Em caixa de cartão.	-	173,00 €
	DCS365N-XJ	5035048630495	18V	SERRA DE ESQUADRIA TELESCÓPICA XR 18V Ø184mm + XPS SEM CARREGADOR/BATERIA. Em caixa de cartão.	1	557,00 €
	DCS782N-XJ	5035048835968	18V	SERRA DE ESQUADRIA TELESCÓPICA XR 18V Ø305mm + XPS SEM CARREGADOR/BATERIA. Em caixa de cartão.	3	913,00 €
	DCW682NT-XJ	5035048752920	18V	RANHURADORA SEM ESCOVAS XR 18V. 9.000 rpm, máx. diâmetro da lâmina 102mm, máx. profundidade ranhurado 20mm, ajuste guia 0-90°, profundidade ranurado 4mm. SEM CARREGADOR/BATERIA. Com mala TSTAK.	2	392,00 €
	DCD444N-XJ	5035048806371	18V	CORTADOR DE VARÃO ROSCADO XR 18V SEM CARREGADOR/BATERIA. Em caixa de cartão.	1	341,00 €
	DCS491N-XJ	5035048667101	18V	BERBEQUIM ANGULAR XR 18V SEM ESCOVAS 13mm SEM CARREGADOR/BATERIA. Em caixa de cartão.	1	305,00 €
	DCS496N-XJ	5035048791516	18V	TESOURA XR 18V SEM CARREGADOR/BATERIA. Em caixa de cartão.	-	298,00 €
	DCE531N-XJ	5035048648889	18V	TESOURA XR 18V PARA CORTE CURVO. SEM CARREGADOR/BATERIA. Em caixa de cartão.	1	392,00 €
	DCE580N-XJ	5035048642177	18V	VIBRADOR DE CIMENTO XR 18V SEM CARREGADOR/BATERIA. Em caixa de cartão.	1	341,00 €
	DCE560N-XJ	5035048642030	18V	PISTOLA QUÍMICA XR 18V 600ml SEM CARREGADOR/BATERIA. Em caixa de cartão	4	341,00 €

	DCE530N-XJ	5035048722886	18V	PISTOLA DE AR QUENTE XR 18V 290-530 °C SEM CARREGADOR/BATERIA. Em caixa de cartão.	1	133,00 €
	DCE6820N-XJ	5035048809143	18V	BOMBA DE ÁGUA XR 18V SEM CARREGADOR/BATERIA. Em caixa de cartão.	1	453,00 €
	DCS350N-XJ	5035048614815	18V	BOMBA DE FLUIDOS XR 18V SEM CARREGADOR/BATERIA. Em caixa de cartão.	1	435,00 €
	DCE050N-XJ <b>NOVIDADE</b>	5035048809181	18V	ASPIRADOR DE SÓLIDOS E LÍQUIDOS COM CABO OU A BATERIA XR 18V/14,4V CLASSE L SEM CARREGADOR/BATERIA. Máx. caudal de ar 954 l/min, volume de depósito 7,5 litros, boca de aspiração e plaina, 4,8kg. Funciona com baterias XR 14,4V/18V de DEWALT ou com rede elétrica. EQUIPAMENTO STANDARD: mangueira de 2m, bocal, bocal largo, compartimento integrado para transportar e armazenar.	3	268,00 €
	DCV584L-QW	5035048648841	18V	ASPIRADOR SÓLIDOS XR 18V SEM CARREGADOR/BATERIA. Filtro lavável HEPA, mangueira de 1m x 31mm, fluxo máx. ar 9 L/seg, capacidade do tanque 0.21L, Peso 9kg. EQUIPAMENTO STANDARD: Mangueira flexível de 1m, adaptador escalonado de mangueira, correia de ombro ajustável, boquilha, clipe para cinto. Em caixa de cartão.	1	298,00 €
	DWH161N-XJ	5035048715253	18V	ASPIRADOR DE SÓLIDOS E LÍQUIDOS XR 18V PARA OBRA SEM CARREGADOR/BATERIA. Mangueira de borracha extensível até 1m. Elevada eficiência do filtro retém 99,7% do pó, até as partículas tão pequenas como painéis de gesso e pó de cimento, depósito fácil de esvaziar com um único fecho e filtro extraível e lavável de elevada resistência. Potência 180W, máx. caudal de ar 15,9 L/seg, Volume de tanque 1,9 L, peso 1,2 (2,2)kg. EQUIPAMENTO STANDARD: Mangueira de borracha de 1m, boca para cantos, boca larga, baterias não incluídas.	4	239,00 €
	DCV517N-XJ	5035048641965	18V	ASPIRADOR DE SÓLIDOS E LÍQUIDOS XR 18V PARA OBRA SEM CARREGADOR/BATERIA. Mangueira de borracha extensível até 1m. Elevada eficiência do filtro retém 99,7% do pó, até as partículas tão pequenas como painéis de gesso e pó de cimento, depósito fácil de esvaziar com um único fecho e filtro extraível e lavável de elevada resistência. Potência 180W, máx. caudal de ar 15,9 L/seg, Volume de tanque 1,9 L, peso 1,2 (2,2)kg. EQUIPAMENTO STANDARD: Mangueira de borracha de 1m, boca para cantos, boca larga, baterias não incluídas.	4	171,00 €
	DCV501LN-XJ	5035048738238	18V	ASPIRADOR SÓLIDOS CLASSE L XR 18V SEM CARREGADOR/BATERIA. A alta eficiência do filtro retém 99,7% do pó até 0,3 microns de tamanho, máx. fluxo de ar 1.260 l/m, volume do tanque 0,75L, peso 1,5 kg. EQUIPAMENTO STANDARD: Cabeça de piso, haste extensível, mangueira flexível, bocal para fendas, escova para pó, bocal extra largo com escova e Saco de Transporte	2	198,00 €
	DCC018N-XJ	5902013963448	18V	ASPIRADOR DE SÓLIDOS E LÍQUIDOS XR 18V PARA OBRA SEM CARREGADOR/BATERIA. Mangueira de borracha extensível até 1m. Elevada eficiência do filtro retém 99,7% do pó, até as partículas tão pequenas como painéis de gesso e pó de cimento, depósito fácil de esvaziar com um único fecho e filtro extraível e lavável de elevada resistência. Potência 180W, máx. caudal de ar 15,9 L/seg, Volume de tanque 1,9 L, peso 1,2 (2,2)kg. EQUIPAMENTO STANDARD: Mangueira de borracha de 1m, boca para cantos, boca larga, baterias não incluídas.	1	171,00 €
	DCV100-XJ	5035048616116	18V	SOPRADOR COMPACTO XR 18V PARA OBRA SEM CARREGADOR/BATERIA. Potência de saída de 265W, caudal de ar 2,8 m3/min, velocidade do ar 80 m/s, 1,3kg. Em caixa de cartão.	2	113,00 €

	DCL040-XJ	5035048305560	18V	LANTERNA LUZ LED DE CABEÇA ROTATIVA XR 18V SEM CARREGADOR/BATERIA.	10	49,00 €
	DCL043-XJ	5035048553824	18V	LANTERNA LUZ LED DE FAROL XR 18V SEM CARREGADOR/BATERIA 120-1000 lumens até 400 m de distância, categoria IP54, até 10 horas de autonomia com bateria de 5Ah.	4	101,00 €
	DCL074-XJ	5035048706169	18V	LUZ LED DE ÁREA XR 18V SEM CARREGADOR/BATERIA. 3 ajustes de brilho: 1500-3200-5000 lúmenes, temperatura de cor 4.000 Kelvin de cor clara. Padrão de feixe de luz de 360°. Proteção IP54 contra poeiras e água.	1	341,00 €
	DCL079-XJ	5035048678282	18V	FOCO LED XR 18V COM TRIPÉ SEM CARREGADOR/BATERIA. 3 ajustes del brilho: 1.000-1.800-3.000 lúmenes temperatura de cor 3.500K de color clara. Tripé telescópico ajustável até 2,2m. Proteção IP55 contra poeiras e água	1	341,00 €
	DCL045-XJ	5035048750261	18V	LÂMPADA LED DE CAPÔ XR 18V/12V SEM CARREGADOR/BATERIA. LuZes independentes com 2 ajustes del brilho: 800-1.650 lumens, temperatura de cor 5.000K. Extensível 1,3m a 1,9m. 2,3kg	1	239,00 €
	DCL077-XJ	5035048715048	12V 18V	LUZ LED COMPACTO XR 18V/12V SEM CARREGADOR/BATERIA. 3 ajustes del brilho: 500-1.000-2.000 lúmenes, temperatura de cor 4.000K. Proteção IP54 contra poeiras e água.	3	153,00 €
	DCE512N-XJ	5035048747445	18V	VENTILADOR XR 18V SEM CARREGADOR/BATERIA. Dial de velocidade variável 3.000 rpm, fluxo de ar 1.680m3/h, Ângulo pivô de 180° com clipe de suspensão. 3,4kg	1	153,00 €
<b>RÁDIOS</b>						
	DCR019-QW	5035048440681	12V 18V 54V	RÁDIO COMPACTO XR com fio ou baterias FM/AM Possibilidade de ligar dispositivos externos para escutar música (iPod, iPhone, reprodutores de MP3) através de porto auxiliar de 3,5mm. Ecrã LCD. Funciona com baterias 12V, 18V e 54V XR Li-Ion ou com rede elétrica. 2,8 kg EQUIPAMENTO STANDARD: Baterias não incluídas	1	171,00 €
	DWST1-81078-QW	3253561810787	12V 18V 54V	RÁDIO CARREGADOR TSTAK com fio ou baterias FM/DAB Porto auxiliar de 3,5mm, bluetooth, proteção IP54 contra poeiras e água, ecrã tátil. Funciona com baterias XR Li-Ion 12V, 18V y 54V ou com rede elétrica. EQUIPAMENTO STANDARD: Baterias não incluídas	1	341,00 €

## SISTEMA USB-C

	DCR009-XJ	5035048806036	18V	ALTIFALANTE USB-C Emparelhamento e ligação Bluetooth, estrutura robusta com classificação IP67, altifalante de Ø53mm fornecendo 86 dB. Bateria integrada e porta de carregamento USB-C	1	109,00 €
	DCL183-XJ	5035048794234	18V	LÂMPADA DE TRABALHO USB-C Até 1.200 lúmenes de alto rendimento com controlo preciso do tamanho do feixe, luz de inundação lateral de 400 lm, IP54. Bateria integrada e porta de carregamento USB-C	1	105,00 €
	DCL182-XJ	5035048794227	18V	LUZ DE TRABALHO USB-C 3 configurações de luz até 1.000 lúmenes, estrutura robusta IP54, pivô giratório de 270° e cabeça rotativa de 360°. Bateria integrada e porta de carregamento USB-C	1	99,00 €
	DCB094K-QW	5054905302313	18V	CARREGADOR PORTÁTIL 5A com entrada e saída USB-C para carregar simultaneamente dispositivos portáteis (telemóveis, tablets, computadores portáteis, etc) e baterias XR. Com indicador LED para ler o estado da carga. Inclui cabo USB-C PD 100W e carregador USB-C PD 100W	8	138,00 €



## OUTROS ACOPLAMENTOS















	DCE40032-XJ	5035048731598		Cabeça expandidor Ø32mm para DCE400	1	62,00 €
	DCFA4032-QZ	5054905320553	18V	Bicos de substituição para DCF403 (2.4, 3.2, 4.0, 4.8mm)	1	21,00 €
	DCFA4031-QZ	5054905320560	18V	Mordaza de substituição para DCF403	1	12,00 €
	DCFA4142-QZ	5054905320577	18V	Bicos de substituição para DCF414 (4.8, 6.0, 6.4mm)	1	21,00 €
	DCFA4141-QZ	5054905320584	18V	Mordaza de substituição para DCF414	1	12,00 €
	DCE5801-XJ	5035048642214		Dispositivo de tubo transparente para pistola química XR DCE560 e DCE580	4	100,00 €
	DCV5011H-XJ	5035048747360	18V	Filtro HEPA para Aspirador DCV501LN	40	23,00 €
	DCF6202-XJ	5035048730904		Mecanismo de carregador rápido de parafusos para aparafusadora de gesso cartonado DCF620	5	93,00 €
	DCV5801H-XJ	5035048442654		Filtro HEPA para aspirador DCV582	4	36,00 €
	DWV9390-XJ	5035048643556		Saco de recolha poeiras para plaina sem fio DCP580	4	36,00 €
	PB901.03-QZ	5035048752364		Protetor de borracha para Chave de Impacto DCF901	4	30,00 €
	PB850-QZ	5035048752371		Protetor de borracha para Aparafusador de Impacto DCF850	4	30,00 €
	PB921.22.23-QZ	5054905302177		Protetor de borracha para Chave de Impacto DCF921	4	30,00 €
	PB900.899-QZ	5035048752357		Protetor de borracha para Chave de Impacto DCF899	4	34,00 €
	PB891.92-QZ	5035048752395		Protetor de borracha Chave de Impacto DCF891	4	34,00 €
	PB964-QZ	5054905325602	54V	Protetor de borracha para Chave de Impacto DCF964	1	28,00 €

	REFERÊNCIA	CÓDIGO DE BARRAS	POTÊNCIA	DESCRIÇÃO	QUANT. POR CAIXA	TABELA FERRAMENTAS SEM IVA
<b>FERRAMENTAS COM BATERIA XR FLEXVOLT LITIO</b> 						
<b>MARTELOS SDS max®</b>						
	DCH775X2-QW	5054905297015	18V	MARTELO ELETROPNEUMÁTICO SEM ESCOVAS SDS max® XR FLEXVOLT 54V 2 MODOS - 52mm Energia de Impacto (EPTA 05/2009) 19,4J, velocidade em vazio 145-290 rpm, 1.105-2.210 ipm, 2 modos de trabalho (percussão e cinzelado), 10,9kg. EQUIPAMENTO STANDARD: duas baterias XR FLEXVOLT 54V/18V 9Ah Li-Ion, carregador, punho multiposição, mala.	1	1.456,00 €
	DCH775N-XJ	5054905296995	18V	MARTELO ELETROPNEUMÁTICO SEM ESCOVAS SDS-Max XR FLEXVOLT 54V 2 MODOS 19.4J SEM CARREGADOR/BATERIA. Com mala	1	1.140,00 €
	DCH735X2-QW	5035048747384	18V	MARTELO ELETROPNEUMÁTICO SEM ESCOVAS SDS max® XR FLEXVOLT 54V 2 MODOS - 48mm Energia de Impacto (EPTA 05/2009) 13.3J, velocidade em vazio 177-355 rpm, 1.350-2.705 ipm, 2 modos de trabalho (percussão e cinzelado), 8.5kg. EQUIPAMENTO STANDARD: duas baterias XR FLEXVOLT 54V/18V 9Ah Li-Ion, carregador, punho multiposição, mala.	1	1.330,00 €
	DCH735N-XJ	5054905296988	18V	MARTELO ELETROPNEUMÁTICO SEM ESCOVAS SDS-Max XR FLEXVOLT 54V 2 MODOS 13.3J SEM CARREGADOR/BATERIA. Com mala	1	1.014,00 €
	DCH614N-XJ	5035048722855	54V	MARTELO ELETROPNEUMÁTICO SEM ESCOVAS SDS max® XR FLEXVOLT 54V 2 MODOS 10.5J SEM CARREGADOR/BATERIA. Com mala	1	759,00 €
	DCH481X2-QW	5035048648995	54V	MARTELO ELETROPNEUMÁTICO SEM ESCOVAS SDS max® XR FLEXVOLT 54V 3 MODOS - 40mm Energia de impacto (EPTA 05/2009) 6,1J, Velocidade em vazio 540 rpm, impactos por minuto 3150 ipm, 3 modus de trabalho (rotação, percussão e cinzelado), 6,7Kg. EQUIPAMENTO STANDARD: duas baterias XR FLEXVOLT 54V/18V 9Ah Li-Ion, carregador, punho multiposição, mala.	2	1.076,00 €
	DCH481N-XJ	5035048658314	54V	MARTELO ELETROPNEUMÁTICO SEM ESCOVAS SDS max® XR FLEXVOLT 54V 3 MODOS 6.1J SEM CARREGADOR/BATERIA. Com mala	1	653,00 €
<b>MARTELOS SDS plus®</b>						
	DCH333X2-QW	5035048646748	54V	MARTELO ELETROPNEUMÁTICO SEM ESCOVAS SDS plus® XR FLEXVOLT 54V 3 MODOS - 30mm Energia de impacto (EPTA 05/2009) 3.5J, Velocidade em vazio 0-1000 rpm, impactos por minuto 0-4480 ipm, 3 modus de trabalho (rotação, percussão e cinzelado), 5Kg. EQUIPAMENTO STANDARD: duas baterias XR FLEXVOLT 54V/18V 9Ah Li-Ion, carregador, punho multiposição, mala TSTAK VI.	1	1.014,00 €
	DCH333NT-XJ	5035048655283	54V	MARTELO ELETROPNEUMÁTICO SEM ESCOVAS SDS plus® XR FLEXVOLT 54V 3 MODOS 3.5J SEM CARREGADOR/BATERIA. Com mala TSTAK VI.	1	526,00 €

	REFERÊNCIA	CÓDIGO DE BARRAS	POTÊNCIA	DESCRIÇÃO	QUANT. POR CAIXA	TABELA FERRAMENTAS SEM IVA
	DCH416NT-XJ	5035048839003	54V	MARTELO ELETROPNEUMÁTICO SEM ESCOVAS SDS plus® XR FLEXVOLT 54V 3 MODOS, 32mm, 4.5J SEM CARREGADOR/BATERIA. Com mala TSTAK VI.	1	608,00 €
<b>MARTELOS DEMOLIDORES</b>						
	DCH966Z2-QW	5035048791806	18V	MARTELO DEMOLIDOR SEM ESCOVAS 28mm HEX AVC XR FLEXVOLT 54V 19Kg Energia de Impacto (EPTA 05/2009) 41J, impactos por minuto 1.080 ipm, 18.5kg. EQUIPAMENTO STANDARD: duas baterias XR FLEXVOLT 54V/18V 15Ah Li-Ion, carregador, punho lateral.	1	2.213,00 €
	DCH892N-XJ	5035048791912	18V	MARTELO SEMOLIDOR SEM ESCOVAS SDS max® XR FLEXVOLT 54V 12Kg 27J SEM CARREGADOR/BATERIA. Com mala	1	887,00 €
	DCH911NK-XJ	5035048807644	18V	MARTELO DEMOLIDOR SEM ESCOVAS SDS max® XR FLEXVOLT 54V 10Kg. SEM CARREGADOR/BATERIA. Com mala	1	1.106,00 €
	DCH832N-XJ	5035048791899	18V	MARTELO DEMOLIDOR SEM ESCOVAS SDS max® XR FLEXVOLT 54V 6Kg. SEM CARREGADOR/BATERIA. Com mala	1	643,00 €
<b>MISTURADOR</b>						
	DCD240X2-QW	5035048668344	54V	MISTURADOR SEM ESCOVAS XR FLEXVOLT 54V - Dial de 5 velocidades eletrônicas, porta-ferramentas roscado M14, interruptor de segurança de bloqueio, velocidade em vazio 0-725 rpm, 5.1Kg EQUIPAMENTO STANDARD: 2 Baterias XR FLEXVOLT 54V/18V 9Ah, carregador multi-voltagem 54/18V, Misturador com espiral para baixo de 160mm e Saco (para armazenamento del carregador e baterias)	1	887,00 €
	DCD240N-XJ	5035048668412	54V	MISTURADOR SEM ESCOVAS XR FLEXVOLT 54V SEM CARREGADOR/BATERIA. Em caixa de cartão.	1	442,00 €
<b>REBARBADORA DE ACABAMENTOS E SERRA PARA ABERTURA DE ROÇOS</b>						
	DCG418T2-QW	5035048734391	54V	REBARBADORA DE ACABAMENTOS SEM ESCOVAS XR FLEXVOLT 54V 125mm 9000 rpm, máx. diâmetro do disco 125mm, rosca M14, 2,2kg. Eletrônica, Arranque suave, travão, Embraiagem EQUIPAMENTO STANDARD: duas baterias XR FLEXVOLT 54V/18V 6Ah Li-Ion, carregador, pega lateral de 2 posições, guarda protetora sem chave, chave, mala TSTAK II	3	608,00 €
	DCG418NT-XJ	5035048734384	54V	REBARBADORA DE ACABAMENTOS SEM ESCOVAS XR FLEXVOLT 54V 125mm SEM CARREGADOR/BATERIA. Com mala TSTAK II.	3	298,00 €

	REFERÊNCIA	CÓDIGO DE BARRAS	POTÊNCIA	DESCRIÇÃO	QUANT. POR CAIXA	TABELA FERRAMENTAS SEM IVA
	DCG418SHDN-XJ	5035048833896	54V	REBARBADORA DE ACABAMENTOS SEM ESCOVAS XR FLEXVOLT 54V 125mm com interruptor de segurança na pega lateral SEM CARREGADOR/BATERIA. Com mala TSTAK II.	1	393,00 €
	DCG440N-XJ	5035048748770	18V	REBARBADORA SEM ESCOVAS XR FLEXVOLT 54V 180mm SEM CARREGADOR/BATERIA.	4	386,00 €
	DCG200T2-QW	5035048705445	54V	SERRA PARA ABERTURA DE ROÇOS SEM ESCOVAS XR FLEXVOLT 54V 125mm 9000 rpm, máx. diâmetro do disco 125mm, profundidade de corte 32mm, largura de corte 35mm, espessura do disco 3mm, 2,9kg. Eletrônica, Arranque Suave, Travão, Embraiagem. EQUIPAMENTO STANDARD: duas baterias XR FLEXVOLT 54V/18V 6Ah Li-Ion, carregador, 2 discos de diamante, espaçadores de 3mm, 6mm, 9mm y 12mm, cinzel, chave de lâmina hexagonal, mala TSTAK VI	1	887,00 €
	DCG200NT-XJ	5035048705438	54V	SERRA PARA ABERTURA DE ROÇOS SEM ESCOVAS XR FLEXVOLT 54V 125mm SEM CARREGADOR/BATERIA. Com 2 discos de diamante, espaçadores de 3mm, 6mm, 9mm y 12mm, cinzel, chave de lâmina hexagonal, mala TSTAK VI	2	526,00 €
	DCG460X2-QW	5035048793039	18V	REBARBADORA DE ACABAMENTOS SEM ESCOVAS XR FLEXVOLT 54V 230mm 6.000 rpm, máx. diâmetro do disco 230mm, rosca M14, 2,6kg. Eletrônica, Arranque suave, travão, Embraiagem EQUIPAMENTO STANDARD: duas baterias XR FLEXVOLT 54V/18V 9Ah Li-Ion, carregador, pega lateral de 2 posições, guarda protetora sem chave, chave, mala	1	863,00 €
	DCG460N-XJ	5035048793008	18V	REBARBADORA SEM ESCOVAS XR FLEXVOLT 54V 230mm SEM CARREGADOR/BATERIA.	1	420,00 €
<b>SERRAS</b>						
	DCS389T2-QW	5035048736654	54V	SERRA DE SABRE SEM ESCOVAS XR FLEXVOLT 54V 0-3000 cpm, dimensão de golpe 28,6mm, fixação rápida da lâmina com 2 posições ajustáveis, 3,5kg. EQUIPAMENTO STANDARD: duas baterias XR FLEXVOLT 54V/18V 6Ah Li-Ion, carregador, mala TSTAK VI	2	692,00 €
	DCS389NT-XJ	5035048736623	54V	SERRA DE SABRE SEM ESCOVAS XR FLEXVOLT 54V SEM CARREGADOR/BATERIA. Com mala TSTAK VI.	2	386,00 €
	DCS579NT-XJ	5035048736388	54V	SERRA CIRCULAR SEM ESCOVAS XR FLEXVOLT 54V com base compatível para régua guia. SEM CARREGADOR/BATERIA. Com mala TSTAK VI.	2	392,00 €
	DCS777T2-QW	5054905003432	54V	SERRA DE ESQUADRIA TELESCÓPICA SEM ESCOVAS XR FLEXVOLT 54V Ø216mm + XPS Com inovadora linha indicadora do corte com sombra XPS. Inclui guia e base, função de bloqueio da cabeça e alavanca de aperto rápido, deslocamento à esquerda do resguardo com escala de medição. Tem ângulos pré-determinados de corte em esquadria em 15°, 22,5°, 30° e 45°. Velocidade da lâmina 6.300 rpm, diâmetro da lâmina 216mm, diâmetro interior 16mm, capacidade de esquadria (dir./esq.) 50/50°, capacidade corte a 90°/90° (CxX) 270x62mm, Prof. Máx. Corte (Serras) 80mm, peso 14kg. EQUIPAMENTO STANDARD: duas baterias XR FLEXVOLT 54V/18V 6.0Ah Li-Ion, carregador, lâmina TCT, chave hexagonal, mordaca.	1	1.046,00 €





















	REFERÊNCIA	CÓDIGO DE BARRAS	POTÊNCIA	DESCRIÇÃO	QUANT. POR CAIXA	TABELA FERRAMENTAS SEM IVA
	DCS777N-XJ	5035048651087	54V	SERRA DE ESQUADRIA TELESCÓPICA SEM ESCOVAS XR FLEXVOLT 54V Ø216mm SEM CARREGADOR/BATERIA. Em caixa de cartão.	1	653,00 €
	DCS781X2-QW	5054905310646	54V	SERRA DE ESQUADRIA TELESCÓPICA SEM ESCOVAS XR FLEXVOLT 54V Ø305mm + XPS Com inovadora linha indicadora do corte com sombra XPS. Velocidade da lâmina 3800 rpm, diâmetro da lâmina 305mm, diâmetro do furo 30mm, capacidade de biselado 49/49°, capacidade de inglete (dcha/izqda) 60/50°, capacidade de corte a 90°/90° 90x310, máx. profundidade de corte (serras) 165mm, peso 23Kg. EQUIPAMENTO STANDARD: duas baterias XR FLEXVOLT, 54V/18V 9Ah Li-Ion, carregador, lâmina pastilhada de 60 dentes, Chave de aperto, mordaca, saco poeiras	-	1.660,00 €
	DCS691X2-QW	5035048791950	54V	CORTADORA DE BETÃO SEM ESCOVAS XR FLEXVOLT 54V Ø230mm Proteção rotativa com 5 posições. Fornecimento de água duplo em ambos os lados. Indicador de sobrecarga. Transmissões de metal. Diâmetro do disco 230mm, diâmetro do furo 22,2mm, 6.500 rpm, profundidade de corte 83mm. Peso 6,4Kg. EQUIPAMENTO STANDARD: duas baterias XR FLEXVOLT 54V/18V 9Ah, carregador, disco de diamante e chave.	-	1.140,00 €
	DCS691N-XJ	5035048791936	54V	CORTADORA DE BETÃO SEM ESCOVAS XR FLEXVOLT 54V Ø230mm SEM CARREGADOR/BATERIA. Em caixa de cartão.	1	663,00 €
	DCS398T2-QW	5035048655719	54V	SERRA ALLIGATOR® SEM ESCOVAS XR FLEXVOLT 54V Comprimento de 430mm e lâmina Poroton categoria 20, 2400 cpm, dimensão de golpe 40mm, comprimento da lâmina 430mm, 6,5Kg. EQUIPAMENTO STANDARD: duas baterias XR FLEXVOLT 54V/18V 6.0Ah Li-Ion, carregador, lâmina TCT categoria 20, chave.	1	983,00 €
	DCS7485T2-QW	5035048645789	54V	MESA DE SERRAR SEM ESCOVAS XR FLEXVOLT 54V Ø210mm Diâmetro da lâmina 210/30mm, 5800 rpm, capacidade de chanfrado -3/48°, máx. profundidade de corte a 90°/45° 65/45mm, máx. cap. de corte (dir/esq) 825/558mm, tamanho da mesa 485x485mm, 21,5Kg. EQUIPAMENTO STANDARD: duas baterias XR FLEXVOLT 54V/18V 6.0Ah Li-Ion, carregado, lâmina de serra 24D, guia de esquadrias, chave Allen, guia paralela, porto de extração de serragem, peça de empurrar e saco (para o armazenamento do carregador e da bateria)	1	1.202,00 €
<b>OUTRAS FERRAMENTAS XR FLEXVOLT</b>						
	DCV586MT2-QW	5035048691793	54V	SPIRADOR SÓLIDOS E LÍQUIDOS XR FLEXVOLT 54V Classe M, sistema de limpeza de duplo filtro, mangueira de 2,5mt x 32mm, capacidade 15Lt, 9kg EQUIPAMENTO STANDARD: duas baterias XR FLEXVOLT 54V/18V 6Ah, carregador, mangueira 2,5mt x 32mm, adaptador Airlock 35mm, adaptador escalonado em borracha Airlock, saco de pó em tela	1	887,00 €
	DCV586MN-XJ	5035048691779	54V	ASPIRADOR SÓLIDOS E LÍQUIDOS XR FLEXVOLT 54V SEM CARREGADOR/BATERIA. Em caixa de cartão.	1	526,00 €

	REFERÊNCIA	CÓDIGO DE BARRAS	POTÊNCIA	DESCRIÇÃO	QUANT. POR CAIXA	TABELA FERRAMENTAS SEM IVA
<b>BATERIAS E CARREGADORES XR</b>						
<b>BATERIAS 12V XR</b>						
	DCB124-XJ	5035048713686	12V	Bateria carril XR 12V Li-Ion 3Ah	10	52,00 €
	DCB126-XJ	5035048734568	12V	Bateria carril XR 12V Li-Ion 5Ah	1	71,00 €
<b>BATERIAS 18V XR POWERSTACK</b>						
	DCB183-XJ	5035048438886	18V	Bateria carril XR 18V Li-Ion 2Ah	10	54,00 €
	DCBP034-XJ	5035048750254	18V	Bateria compacta 18V POWERSTACK	18	87,00 €
	DCB182-XJ	5035048392782	18V	Bateria carril XR 18V Li-Ion 4Ah	10	71,00 €
	DCB184-XJ	5035048466933	18V	Bateria carril XR 18V Li-Ion 5Ah	10	87,00 €
	DCB184G-XJ	5035048735862	18V	Bateria carril de borracha XR 18V Li-Ion 5Ah	10	95,00 €
	DCBP318-XJ	5035048833766	18V	Bateria compacta 18V POWERSTACK 3,5Ah	1	108,00 €
	DCBP518-XJ	5035048791875	18V	Bateria compacta 18V POWERSTACK 5Ah	12	148,00 €
	DCB1880-XJ	5035048835753	18V	Bateria XR 18V Li-Ion 8Ah Tabless com células sem flange	1	174,00 €
	DCB1104D2-QW	5035048790021	18V	Kit 2 Baterias carril XR 18V Li-Ion 2Ah e Carregador XR 12V-18V carril Li-Ion	8	142,00 €
	DCB1102E2-QW	5035048788349	18V	Kit 2 Baterias compactas 18V POWERSTACK Li-Ion 1,7Ah e Carregador XR 12V-18V carril Li-Ion	1	220,00 €
	DCB1104P2-QW	5035048790045	18V	Kit 2 Baterias carril XR 18V Li-Ion 5Ah e Carregador XR 12V-18V carril Li-Ion	1	221,00 €
	DCB1104P3-QW	5035048790052	18V	Kit 3 Baterias carril XR 18V Li-Ion 5Ah e Carregador XR 12V-18V carril Li-Ion	1	309,00 €
	DCB1104H2-QW	5035048807422	18V	Kit 2 Baterias compactas 18V POWERSTACK Li-Ion 5Ah e Carregador XR 12V-18V carril Li-Ion	4	339,00 €

	REFERÊNCIA	CÓDIGO DE BARRAS	POTÊNCIA	DESCRIÇÃO	QUANT. POR CAIXA	TABELA FERRAMENTAS SEM IVA
<b>BATERIAS 54V XR FLEXVOLT</b>						
	DCB546-XJ	5035048646298	54V/18V	Bateria carril XR FLEXVOLT 54V/18V Li-Ion 6Ah	6	148,00 €
	DCB547-XJ	5035048646908	54V/18V	Bateria carril XR FLEXVOLT 54V/18V Li-Ion 9Ah	6	174,00 €
	DCB548-XJ	5035048706794	54V/18V	Bateria carril XR FLEXVOLT 54V/18V Li-Ion 12Ah	6	236,00 €
	DCB549-XJ	5035048734995	54V/18V	Bateria carril XR FLEXVOLT 54V/18V Li-Ion 15Ah	6	323,00 €
	DCB132T2-QW	5035048640722	54V/18V	Kit 2 Baterias carril XR FLEXVOLT 54V/18V Li-Ion 6Ah e Carregador Duplo XR FLEXVOLT: 54V - 18V - 12V carril Li-Ion	2	383,00 €
	DCB118X2-QW	5035048664797	18V	Kit 2 Baterias carril XR FLEXVOLT 54V/18V Li-Ion 9Ah y Carregador XR FLEXVOLT: 54V - 18V carril Li-Ion	1	449,00 €







	REFERÊNCIA	CÓDIGO DE BARRAS	POTÊNCIA	DESCRIÇÃO	QUANT. POR CAIXA	TABELA FERRAMENTAS SEM IVA
<b>CARREGADORES</b> <b>12V XR</b> <b>18V XR</b> <b>54V XR FLEXVOLT</b>						
	DCB1104-QW	5035048752319	18V	Carregador de baterias XR Li-Ion Para baterias de 12V, 18V e 54V. Corrente de carga 4A.	-	54,00 €
	DCB118-QW	5035048562277	18V 54V	Carregador rápido XR FLEXVOLT: 54V - 18V carril Li-Ion. Corrente de carga 8A.	4	93,00 €
	DCB117-QW	5035048729892	18V 54V	Carregador rápido XR FLEXVOLT: 54V - 18V carril Li-Ion. Corrente de carga 12A.	1	108,00 €
	DCB132-QW	5035048640692	12V 18V 54V	Carregador Duplo XR FLEXVOLT: 54V - 18V - 12V carril Li-Ion	4	122,00 €
	DCB104-QW	5035048706749	12V 18V 54V	Carregador rápido 4 Tomadas XR FLEXVOLT: 54V - 18V - 12V carril Li-Ion. Corrente de carga 8A.	3	255,00 €

3 VOLTAGENS MESMO CARREGADOR	DCB124	DCB126	DCB183	DCBP034	DCB189	DCBP318	DCB184	DCBP518	DCB546	DCB547	DCB548	DCB549
	12V 3Ah	12V 5Ah	18V 2Ah	POWERSTACK	18V 4Ah	18V 3,5Ah	18V 5Ah	POWERSTACK 5Ah	54V/18V 6Ah	54V/18V 9Ah	54V/18V 12Ah	54V/18V 15Ah
   POWERSTACK												
DCB1104 220V 	✓	✓	✓	✓	✓	✓	✓	✓	✓	✓	✓	✓
DCB118 220V 			✓	✓	✓	✓	✓	✓	✓	✓	✓	✓
DCB117 220V 			✓	✓	✓	✓	✓	✓	✓	✓	✓	✓
DCB132 220V 	✓	✓	✓	✓	✓	✓	✓	✓	✓	✓	✓	✓
DCB104 220V 	✓	✓	✓	✓	✓	✓	✓	✓	✓	✓	✓	✓

# POWER SHIFT



	REFERÊNCIA	CÓDIGO DE BARRAS	POTÊNCIA	DESCRIÇÃO	QUANT. POR CAIXA	TABELA FERRAMENTAS SEM IVA
<b>FERRAMENTAS POWERSHIFT</b>						
<b>FERRAMENTAS SEM BATERIA NEM CARREGADOR</b>						
	DCPS660N-XJ <b>NOVIDADE</b>	5035048834015		APISONADOR POWERSHIFT. Impactos: 600-670 bpm, Altura de golpe: 65mm, Velocidade de trabalho: 14 m/min, Força de impacto: 11,6 kN, Peso: 65kg CARREGADOR/BATERIA. Em caixa de cartão.	1	3.709,00 €
	DCPS7154N-XJ <b>NOVIDADE</b>	5035048835432		COMPACTADORA DE PLACA POWERSHIFT Ângulo de inclinação máx: 20°, Velocidade de avanço: 28 m/min, Força de impacto: 15kN, Frequência de impacto: 100Hz, Capacidade do reservatório de água: 11L, Peso: 91kg CARREGADOR/BATERIA. Em caixa de cartão.	1	3.225,00 €
	DCPS330N-XJ <b>NOVIDADE</b>	5035048835524		RÉGUA VIBRADORA POWERSHIFT Ajuste de altura sem ferramentas, Espaço entre furos: 28mm, Comprimento da barra: 1,2-5m, Peso: 13,8kg. CARREGADOR/BATERIA. Em caixa de cartão.	1	1.289,00 €
	DCPS310N-XJ <b>NOVIDADE</b>	5035048835463		VIBRADOR DE BETÃO DE MOCHILA POWERSHIFT Ajuste de mangueira autoexpulsável, Amêns ajustável, Jaula antivoltio totalmente encapsulada, Peso: 6,8kg. SEM CARREGADOR/BATERIA. Em caixa de cartão.	1	1.074,00 €
	DCPS320N-XJ <b>NOVIDADE</b>	5035048835470		VIBRADOR DE BETÃO POWERSHIFT Ajuste de mangueira autoexpulsável, Correia de transporte, Jaula antivoltio totalmente encapsulada, Peso: 4,5kg SEM CARREGADOR/BATERIA. Em caixa de cartão.	1	805,00 €
	DCD150NK-XJ <b>NOVIDADE</b>	5035048807101	54V	BERBEQUIM DE DIAMANTE XR FLEXVOLT 54V. Velocidade: 0-700/0-1350/0-2500 rpm, Rosca interna do eixo: 1/2", Rosca externa do eixo: 1-1/4-7", Pressão máxima de água: 3 bar, Peso: 5,5kg. SEM CARREGADOR/BATERIA. Em caixa de cartão.	1	967,00 €
	DCPS151-XJ <b>NOVIDADE</b>	5035048835548		COLUNA PARA BERBEQUIM DE DIAMANTE. Diâmetro máx da broca oca a seco/úmido: 162mm, Comprimento máx da broca oca: 470mm, Pressão máxima de água: 3bar, Peso: 20,3kg. SEM CARREGADOR/BATERIA. Em caixa de cartão.	1	1.182,00 €

	REFERÊNCIA	CÓDIGO DE BARRAS	POTÊNCIA	DESCRIÇÃO	QUANT. POR CAIXA	TABELA FERRAMENTAS SEM IVA
<b>BATERIA E CARREGADOR POWERSHIFT</b>						
	DCBPS0554-XJ <b>NOVIDADE</b>	5035048835241		Bateria POWERSHIFT 554WH Li-Ion 10Ah	3	859,00 €
	DCBPSC0550-QW <b>NOVIDADE</b>	5035048835364		Carregador POWERSHIFT 550W Li-Ion (12Ah)	3	375,00 €
	DCAFVPS-XJ <b>NOVIDADE</b>	5035048835388		Adaptador para baterias XR FLEXVOLT para POWERSHIFT	3	242,00 €
<b>ACOPLAMENTOS PARA FERRAMENTAS POWERSHIFT</b>						
	DCPS3382-XJ <b>NOVIDADE</b>	5035048835487		Mangueira para Vibrador de betão POWERSHIFT 38mm de diâmetro / 2m de comprimento	3	537,00 €
	DCPS3505-XJ <b>NOVIDADE</b>	5035048835517		Mangueira para Vibrador de betão POWERSHIFT 50mm de diâmetro / 5m de comprimento	3	644,00 €
	DWH0501-XJ <b>NOVIDADE</b>	5035048807200		Adaptador de aspiração de pó para colunas de Berbequim de Diamante POWERSHIFT	3	48,00 €







**GAMA MARTELOS 2026**



		● DESEMPENHO ÓPTIMO									INFORMAÇÃO ADICIONAL						
		● OCASIONAL	REMOVER TELHAS	REMOVER PASSEIO	ROÇOS EM TIJOLO	TRABALHOS DE ACABAMENTOS	CINZELADO MACIO BETÃO < 5 cm	CINZELADO MÉDIO BETÃO < 10 cm	CINZELADO DURO BETÃO < 15 cm	CINZELADO MUITO DURO BETÃO < 20 cm	POTÊNCIA	ENERGIA IMPACTO	IMPACTOS	PESO	VIBRAÇÃO	DIREÇÃO APLICAÇÃO	CARACTERÍSTICAS
MARTELOS DEMOLIDORES	SDS plus®		●	●	●	●	●	●	●	1050W	7,1J	3150 ipm	5,6 kg	8,5 m/s²	↔↔↔		
			●	●	●	●	●	●	●	1350W	10,5J	1450 - 2900 ipm	7,4 kg	8,7 m/s²	↔↔↔		
			●	●	●	●	●	●	●	1600W	17,5J	1060 - 2160 ipm	10,4 kg	14,9 m/s²	↔↔		
			●	●	●	●	●	●	●	1500W	17,9J	2040 ipm	9,9 kg	12 m/s²	↔↔		
			●	●	●	●	●	●	●	1550W	19,0J	1050 - 2100 ipm	10,5 kg	7,5 m/s²	↔↔		
			●	●	●	●	●	●	●	1700W	27J	810-1620 ipm	12,8 kg	6,0 m/s²	↔↔		
	30mm Hex		●	●	●	●	●	●	●	1800W	41J	1060 ipm	18,4 kg	6,8 m/s²	↔↔		
			●	●	●	●	●	●	●	2100W	62J	960 ipm	31 kg	4,8 m/s²	↔↔		

## BERBEQUINS E APARAFUSADORES COM FIO

	REFERÊNCIA	CÓDIGO DE BARRAS	POTÊNCIA	DESCRIÇÃO	QUANT. POR CAIXA	TABELA FERRAMENTAS SEM IVA
<b>APARAFUSADORES Universal E PARA GESSO CARTONADO</b>						
	DW275KN-QS	5035048104248	540W	APARAFUSADOR 540W COM EMBRAIAGEM SILENCIOSA. Para aparafusar gesso cartonado e painéis de madeira, potência de saída 295W, 0-5300 rpm, torque máx. suportado 10Nm, encabadouro 1/4"(6,35mm), diâmetro máx. de torqueafuso 4,8mm, 1,3kg. Com embraiagem silenciosa. EQUIPAMENTO STANDARD: Batente de profundidade ajustável, adaptador e ponta Ph2, clip de fixação ao cinto e mala	1	203,00 €
<b>BERBEQUINS ROTATIVOS</b>						
	DWD014S-QS	5035048269299	550W	BERBEQUIM ROTATIVO 550W - BUCHA 10MM SEM CHAVE Potência de saída 358W, 0-2500 rpm, 10,9Nm de torque, Bucha sem chave 1,0-10mm, rosca 1/2" x 20U.N.F., 1,8kg.	4	98,00 €
	DWD112S-QS	5035048232620	701W	BERBEQUIM ROTATIVO 701W - BUCHA 1,0-10MM SEM CHAVE Potência de saída 340W, 0-2500 rpm, 10,9Nm de torque, Bucha sem chave 1,0-10mm, rosca 1/2" x 20U.N.F., peso 1,8kg.	5	131,00 €
	D21441-QS	5035048153536	770W	BERBEQUIM ROTATIVO 770W - BUCHA 1,5-13MM Potência de saída 425W, 0-1100/ 0-2700 rpm, 40/20Nm de torque, Bucha 1,5-13mm, rosca 1/2" 20 U.N.F., peso 2,2kg. EQUIPAMENTO STANDARD: Punho lateral multiposição, batente de profundidade	1	273,00 €
<b>MISTURADOR</b>						
	DWD241-QS	5035048706701	1.800W	MISTURADOR 1.800W - Seletor de 3 velocidades eletrônicas, porta-ferramentas roscado M14, interruptor de segurança de bloqueio, velocidade em vazio 0-725 rpm, 6,3kg EQUIPAMENTO STANDARD: Misturador com espiral para baixo de 160mm e 2 Chaves para colocar e retirar o encabadouro	1	322,00 €
<b>COLUNA ELETROMAGNÉTICA</b>						
	DWE1622K-QS	5035048402238	1200W	COLUNA ELETROMAGNÉTICA COM ENCAIXE CONE MORSE 1200W 2 velocidades 300/450 rpm, tipo de encabadouro Weldon 19mm, pressão da furação 317 kg, força de íman 3800N, máx. proteção contra re-arranque, profundidade de corte 50mm, máx. diâmetro de furação 50mm, peso 14kg. EQUIPAMENTO STANDARD: encabadouro de encaixe automático, tanque de lubrificação, punho reversível, carcaça de proteção berbequim, cinta de segurança, mala, bucha e adaptador 16mm	1	1.349,00 €

	REFERÊNCIA	CÓDIGO DE BARRAS	POTÊNCIA	DESCRIÇÃO	QUANT. POR CAIXA	TABELA FERRAMENTAS SEM IVA
<b>BERBEQUINS COM PERCUSSÃO</b>						
	DWD024S-QS	5035048268193	701W	BERBEQUIM PERCUSSÃO 701W Potência de saída 302W, 0-2800 rpm, 8,6Nm de torque, Bucha sem chave 1,5-13mm, rosca 1/2" X 20 U.N.F., peso 1,82kg. EQUIPAMENTO STANDARD: Punho lateral, batente de profundidade, Bucha sem chave	5	107,00 €
	DWD522KS-QS	5035048305393	950W	BERBEQUIM PERCUSSÃO 950W Potência saída 415W, 2 velocidades 0-1250/ 0-3500 rpm, 40/20Nm de torque, embraiagem mecânica de segurança, Bucha sem chave 1,5-13mm, rosca 1/2" x 20 U.N.F., peso 2,8kg. EQUIPAMENTO STANDARD: Punho lateral multiposição, batente de profundidade, mala	1	228,00 €
	DWD524KS-QS	5035048305256	1100W	BERBEQUIM PERCUSSÃO 1100W Potência de saída 540W, 2 velocidades 0-1250/ 0-3500 rpm, 40/20Nm de torque, embraiagem mecânica de segurança, Bucha sem chave 1,5-13mm, rosca 1/2" x20 U.N.F., peso 2,8kg. EQUIPAMENTO STANDARD: Punho lateral multiposição, batente de profundidade, mala	1	256,00 €

## CORTE DE DIAMANTE





	DWC410-QS	5035048296363	1300W	SERRA DE MÃO CIRCULAR DE DIAMANTE 1300W PARA AZULEJOS 13000 rpm, diâmetro do disco 110mm, profundidade de corte 34mm, peso 2,7kg. EQUIPAMENTO STANDARD: Disco de diamante de 110mm húmido/seco, mangueira de água, ferramentas para troca de disco"	4	231,00 €
	D36000-QS	5035048732045	1.600W	MESA DE ÁGUA 1.600W 4200 rpm, diâmetro del disco 250mm, diâmetro interior 25,4mm, profundidade de corte 80mm, máx. capacidade de corte transversal a 90° de 940mm, máx. capacidade de corte transversal a 45° de 635mm, peso 40Kg.	4	1.387,00 €



## MARTELOS COM FIO

	REFERÊNCIA	CÓDIGO DE BARRAS	POTÊNCIA	DESCRIÇÃO	QUANT. POR CAIXA	TABELA FERRAMENTAS SEM IVA
<b>MARTELOS COMBINADOS SDS plus®</b>						
	D25033K-QS	5035048546888	710W	MARTELO LIGEIRO COMBINADO 710W 3 MODOS SDS PLUS® 22mm, energia de impacto (EPTA 05/2009) 2,0J, 0-1550 rpm, 0-5680 ipm, parada de rotação, peso 2,5kg. EQUIPAMENTO STANDARD: Punho lateral multiposição, batente de profundidade, mala TSTAK	2	188,00 €
	D25133K-QS	5035048546925	800W	MARTELO LIGEIRO COMBINADO 800W 3 MODOS SDS PLUS® 26mm, energia de impacto (EPTA 05/2009) 2,6J, 0-1550 rpm, 0-5500 ipm, parada de rotação, peso 2,5kg. EQUIPAMENTO STANDARD: Punho lateral multiposição, batente de profundidade, mala TSTAK	4	214,00 €
	D25144K-QS	5035048547007	900W	MARTELO LIGEIRO COMBINADO 900W 3 MODOS SDS PLUS® com substituição rápida de bucha 28mm, energia de impacto (EPTA 05/2009) 3,0J, 0-1450 rpm, 0-5350 ipm, parada da rotação, peso 3,1kg. EQUIPAMENTO STANDARD: Punho lateral multiposição, batente de profundidade, mala TSTAK, Bucha amovível de 13mm	2	284,00 €
	D25333K-QS	5035048648650	950W	MARTELO LIGEIRO COMBINADO 950W 3 MODOS SDS PLUS® com motor vertical e AVC 30mm, Controlo Ativo da Vibração (AVC), parada de impacto, embraiagem de segurança, energia de impacto (EPTA 05/2009) 3,5J, 0-1150 rpm, 0-5200 ipm, peso 3,7kg. EQUIPAMENTO STANDARD: Punho lateral multiposição, batente de profundidade, mala TSTAK	1	378,00 €
	D25413K-QS	5035048441282	1000W	MARTELO LIGEIRO COMBINADO 1000W 3 MODOS SDS PLUS® com mudança rápida de bucha 32mm, design em "L", energia de impacto (EPTA 05/2009) 4,2J, potência de saída 680W, 0-820 rpm, 0-4700 ipm, paragem de rotação, Controlo Ativo da Vibração (AVC), peso 4,2kg. EQUIPAMENTO STANDARD: Punho lateral multiposição, batente de profundidade, mala	1	554,00 €
<b>MARTELOS CINZELADORES SDS plus®</b>						
	D25430K-QS	5035048441725	1000W	MARTELO LIGEIRO CINZELADOR MOTOR VERT. 1000W - 4,2J - SDS PLUS AVC Design em "L", energia de impacto (EPTA 05/2009) 4,2J, potência de saída 650W, 0-4700 ipm, Controlo Ativo da Vibração (AVC), peso 4,0kg. EQUIPAMENTO STANDARD: punho lateral multiposição, mala	1	490,00 €
<b>MARTELOS COMBINADOS SDS max®</b>						
	D25481K-QS	5035048648919	1050W	MARTELO COMBINADO 5kg 1050W SDS max® 6,1J 40mm, energia de impacto (EPTA 05/2009) 6,1J, 3150 ipm, encabadouro SDS max®, peso 5,9kg. EQUIPAMENTO STANDARD: Punho lateral multiposição, mala	2	587,00 €
	D25614K-QS	5035048722992	1350W	MARTELO COMBINADO 6KG 1350W SDS max® Electrónico AVC 10,5J 45mm, Energia de Impacto (EPTA 05/2009) 10,5J, 1450-2900 ipm, Controlo Ativo da Vibração (AVC), encabadouro SDS max®, peso 7,8kg. EQUIPAMENTO STANDARD: Punho lateral multiposição antivibração, mala	1	781,00 €







	REFERÊNCIA	CÓDIGO DE BARRAS	POTÊNCIA	DESCRIÇÃO	QUANT. POR CAIXA	TABELA FERRAMENTAS SEM IVA
	D25733K-QS	5035048667194	1600W	MARTELO COMBINADO 8KG 1600W SDS max® Electrónico AVC + UTC 13.3J, 48mm, Energia de Impacto (EPTA 05/2009) 13.3J, 177-355 rpm, 1.350-2.705 ipm, Controlo Ativo da Vibração (AVC), controlo total do torque (UTC), peso 9.3kg. EQUIPAMENTO STANDARD: Punho lateral multiposição, mala	1	907,00 €
	D25773K-QS	5035048667217	1700W	MARTELO COMBINADO 10KG 1700W SDS max® Electrónico AVC + UTC 19.4J, 52mm, Energia de Impacto (EPTA 05/2009) 19.4J, 145-290 rpm, 1.105-2.210 ipm, Controlo Ativo da Vibração (AVC), controlo total do torque (UTC), peso 10.5kg. EQUIPAMENTO STANDARD: Punho lateral multiposição, mala	1	1.041,00 €
<b>MARTELOS DEMOLIDORES 5 - 30 kg</b>						
	D25810K-QS	5035048648957	1050W	MARTELO DEMOLIDOR 5KG 1050W - 7,1J SDS max® Ideal para demolição ligeira, preparação da superfície ou cinzelamento de ranhuras e aberturas duas canais em tijolo, alvenaria e betão leve. Energia de impacto (EPTA 05/2009) 7,1J 3.150 ipm, peso 5.6kg. EQUIPAMENTO STANDARD: Punho lateral multiposição, mala	2	524,00 €
	D25832K-QS	5035048723074	1600W	MARTELO DEMOLIDOR 6KG 1350W - 10,5J - SDS max® Electrónico AVC Energia de Impacto (EPTA 05/2009) 10,5J, 1450-2900 ipm, Controlo Ativo da Vibração (AVC), 7,4kg, encabadouro SDS max®. EQUIPAMENTO STANDARD: Punho lateral multiposição antivibração, mala	1	719,00 €
	D25881K-QS	5035048791974	18V	MARTELO DEMOLIDOR 10kg 1600W 17,5J - SDS max® Energia de Impacto (EPTA 05/2009) 17,5J, 1060-2160 ipm, 10,4kg, encabadouro SDS max®. EQUIPAMENTO STANDARD: Punho lateral multiposição antivibração, mala	1	727,00 €
	D25899K-QS	5035048182932	1500W	MARTELO DEMOLIDOR 10KG 1500W - SDS max® 17,9J energia de impacto (EPTA 05/2009) 17,9J, potência de saída 750W, 2040 ipm, 9,5 kg, encabadouro SDS max®. EQUIPAMENTO STANDARD: Punho lateral multiposição, mala.	1	769,00 €
	D25911K-QS	5035048791653	1700W	MARTELO DEMOLIDOR SEM ESCOVAS 12KG 1.700W SDS max® electrónico e AVC - 27J Energia de impacto (EPTA 05/2009) 27J, 810-1.620 ipm, Controlo Ativo da Vibração (AVC), 12kg. EQUIPAMENTO STANDARD: punho lateral multiposição, ponteiro, mala.	1	1.046,00 €
	D25966-QS	5035048791745	1800W	MARTELO DEMOLIDOR 18KG HEX 1800W encabadouro Hex 28mm, energia de impacto (EPTA 05/2009) 41J, 1060 ipm, vibração mão/braço 6,8 m/s², 18,4kg. EQUIPAMENTO STANDARD: ponteiro, punho lateral multiposição	1	1.453,00 €
	D25981K-QS	5035048657034	2100W	MARTELO DEMOLIDOR 30KG HEX 2100W AVC Porta-ferramentas Hex 28mm, Energia de Impacto (EPTA 05/2009) 62J, potência de saída 1200W, 960 ipm, vibração mão/braço 4,8 m/s², peso 31kg. EQUIPAMENTO STANDARD: Ponteiro, carro com rodas	1	1.955,00 €

	REFERÊNCIA	CÓDIGO DE BARRAS	POTÊNCIA	DESCRIÇÃO	QUANT. POR CAIXA	TABELA FERRAMENTAS SEM IVA
<b>ACESSÓRIOS PARA MARTELOS</b>						
	D25304DH-XJ	5035048648773		Sistema de aspiração integral para os martelos 54V (DCH333/323), 18V (DCH283) e martelos com fio 3kg (D25333/334)	3	198,00 €
	DWH205DH-XJ	5035048709115		Sistema de extração de pó para martelo DCH263	3	154,00 €
	DWH050-XJ	5035048696750		Sistema de extração de pó para martelos de 5 a 10kg. Equipado com 2 cabeças intermutáveis para furação, diâmetro do colar 0-38mm e 38-52mm, 2 bicos de limpeza para buracos. Compatível com qualquer aspirador profissional.	1	159,00 €
	DWH051-XJ	5035048696767		Sistema de extração de pó para martelos demolidores de 5 a 13 kg (encabadoiros SDS-máx Hex 19mm). Equipado com 3 boquilhas flexíveis de borracha de diâmetro diferente, 2 adaptadores para ferramenta. Compatível com qualquer aspirador profissional. Em mala. Máx. diâmetro do ponteiro 27mm.	1	139,00 €





	REFERÊNCIA	CÓDIGO DE BARRAS	POTÊNCIA	DESCRIÇÃO	QUANT. POR CAIXA	TABELA FERRAMENTAS SEM IVA
<b>FERRAMENTAS PARA TRABALHOS DE METAL</b>						
<b>REBARBADORAS DE ACABAMENTOS - 115mm</b>						
	DWE4036-QS	5035048808511	750W	Rebarbadora 115mm 750W Arranque suave + Bloqueio e Proteção contra re-arranque, 11800 rpm, rosca M14, peso 1.64kg. EQUIPAMENTO STANDARD: guarda protetora, punho lateral, porca interna e externa, chave.	6	74,00 €
	DWE4056-QS	5035048634448	800W	Rebarbadora de Acabamentos 115mm 800W arranque suave + bloqueio e proteção contra re-arranque, 11800 rpm, rosca M14, peso 1,8kg. EQUIPAMENTO STANDARD: guarda protetora, punho lateral multiposição, porca interna e externa, chave.	4	88,00 €
	DWE4156-QS	5035048634479	900W	Rebarbadora 115mm 900W Arranque Suave + Bloqueio e Proteção contra re-arranque, 11800 rpm, rosca M14, peso 2.0Kg. EQUIPAMENTO STANDARD: Guarda protetora, punho lateral multiposição, porca interna e externa, chave.	4	94,00 €
	DWE4206-QS	5035048464304	1010W	Rebarbadora de Acabamentos 115mm 1010W arranque suave + bloqueio e proteção contra re-arranque, 11000 rpm, rosca M14, sistema de extração de pó, 2,1kg. EQUIPAMENTO STANDARD: guarda protetora sem chave, punho lateral multiposição, porca interna e externa, chave.	4	132,00 €
<b>REBARBADORAS DE ACABAMENTOS - 125mm</b>						
	DWE4057-QS	5035048633847	800W	Rebarbadora 125mm 800W Arranque Suave + Bloqueio e Proteção contra re-arranque, 11.800 rpm, rosca M14, peso 1.8kg. EQUIPAMENTO STANDARD: guarda protetora, punho lateral multiposição, porca interna e externa, chave.	4	94,00 €
	DWE4157-QS	5035048634509	900W	Rebarbadora de Acabamentos 125mm 900W - arranque suave + bloqueio e proteção contra re-arranque, 11800 rpm, rosca M14, peso 2,05kg. EQUIPAMENTO STANDARD: guarda protetora, punho lateral multiposição, porca interna e externa, chave.	4	100,00 €
	DWE4207-QS	5035048464359	1010W	Rebarbadora de Acabamentos 125mm 1010W com arranque suave, bloqueio e proteção contra re-arranque, 11000 rpm, rosca M14, sistema de extração de pó, peso 2,2kg. EQUIPAMENTO STANDARD: guarda protetora, punho lateral multiposição antivibração, porca interna e externa, chave.	4	137,00 €
	DWE4217-QS	5035048464557	1200W	Rebarbadora de Acabamentos 125mm 1200W com arranque suave, bloqueio e proteção contra re-arranque, 11000 rpm, rosca M14, sistema de extração de pó, 2,2kg. EQUIPAMENTO STANDARD: guarda protetora sem chave, punho lateral multiposição antivibração, porca interna e externa, chave	4	163,00 €
	DWE4227-QS	5035048548882	1200W	Rebarbadora de Acabamentos 125mm 1200W com embraagem, arranque suave, bloqueio e proteção contra re-arranque, força de torção, sistema de proteção contra sobrecarga, sistema de extração de pó, guarda protetora de fácil montagem, ajuste e remoção, porca antibloqueio, botão de bloqueio do eixo. 11000 rpm, máx. diâmetro de disco 125mm, rosca M14, peso 2,2kg. EQUIPAMENTO STANDARD: Guarda protetora sem chave, punho lateral antivibração multiposição, porca interna e externa, chave.	4	182,00 €

	REFERÊNCIA	CÓDIGO DE BARRAS	POTÊNCIA	DESCRIÇÃO	QUANT. POR CAIXA	TABELA FERRAMENTAS SEM IVA
	DWE4233-QS	5035048614020	1400W	Rebarbadora de Acabamentos 125mm 1400W com interruptor homem-morto, sistema de extração de pó, punho lateral antivibração, porca antibloqueio, botão de bloqueio do eixo. 11500 rpm, máx. diâmetro de disco 125mm, rosca M14, peso 2,2kg. EQUIPAMENTO STANDARD: Guarda protetora 125mm, porca interna e externa, chave, punho lateral antivibração multiposição	4	170,00 €
	DWE4237-QS	5035048562840	1400W	Rebarbadora de Acabamentos 125mm 1400W - arranque suave + bloqueio e proteção contra re-arranque, 11500 rpm, rosca M14, sistema de extração de pó, peso 2,2kg. EQUIPAMENTO STANDARD: Guarda protetora sem chave, punho lateral antivibração multiposição, porca interna e externa, chave.	4	175,00 €
	DWE4277-QS	5035048645406	1500W	Rebarbadora de Acabamentos 125mm 1500W com punho posterior, 10500 rpm, rosca M14, sistema de extração de pó, peso 2,6kg. EQUIPAMENTO STANDARD: guarda sem chave, punho lateral multiposição antivibração, porca antibloqueio, chave.	4	220,00 €
	DWE4257-QS	5035048645390	1500W	Rebarbadora de Acabamentos 125mm 1500W Eletrônica + Embraiagem + Arranque suave + Bloqueio e re-arranque, velocidade sem carga 2800-10000 rpm, rosca M14, sistema de extração de pó, peso 2,6kg. EQUIPAMENTO STANDARD: guarda sem chave, punho lateral multiposição antivibração, porca antibloqueio, chave.	4	234,00 €
	DWE4357-QS	5035048656662	1700W	Rebarbadora sem escovas 125mm 1700W Eletrônica, Embraiagem, Arranque Suave, Travão eletrônico, Bloqueio e Proteção contra re-arranque, velocidade sem carga 2.200-10.500 rpm, rosca M14, peso 2,3kg. EQUIPAMENTO STANDARD: guarda sem chave, punho lateral multiposição antivibração, porca interna e externa, chave.	4	258,00 €
	DWE4369-QS	5035048656730	1700W	Rebarbadora sem escovas 125mm 1700W Especial INOX - Eletrônica, Embraiagem, Arranque Suave, Travão eletrônico, Bloqueio e Proteção contra re-arranque, velocidade sem carga 1.800-8.000 rpm, rosca M14, peso 2,3kg. EQUIPAMENTO STANDARD: guarda sem chave, punho lateral multiposição antivibração, porca interna e externa, chave.	4	282,00 €
<b>REBARBADORAS - 150mm e 180mm</b>						
	DWE4238-QS	5035048645352	1400W	Rebarbadora de Acabamentos 150mm 1400W, 150mm, arranque suave, bloqueio e proteção contra re-arranque, 9000 rpm, rosca M14, sistema de extração de pó, 2,6kg. EQUIPAMENTO STANDARD: guarda sem chave, punho lateral multiposição antivibração, porca antibloqueio, chave.	4	182,00 €
	DWE4557-QS	5035048394823	2400W	Rebarbadora 180mm 2400W 8.500 rpm, rosca M14, sistema de extração de pó, 5,5kg. EQUIPAMENTO STANDARD: Guarda protetora, punho lateral antivibração, porcas de fixação do disco, chave.	4	224,00 €

	REFERÊNCIA	CÓDIGO DE BARRAS	POTÊNCIA	DESCRIÇÃO	QUANT. POR CAIXA	TABELA FERRAMENTAS SEM IVA
<b>REBARBADORAS - 230mm</b>						
	DWE490-QS	5035048617144	2000W	Rebarbadora 230mm 2000W 6.600 rpm Motor protegido contra a abrasão, punho lateral com duas posições, bloqueio do eixo, janela de acesso direto às escovas. 6600 rpm, máx. diâmetro de disco 230mm, rosca M14, peso 5,2kg. EQUIPAMENTO STANDARD: Guarda protetora, punho lateral, porca, chave	4	132,00 €
	DWE492-QS	5035048617151	2200W	Rebarbadora 230mm 2200W 6600 rpm, rosca M14, peso 5,2kg. EQUIPAMENTO STANDARD: guarda protetora sem chave, punho lateral multi-posição, porca interna e externa, chave.	4	137,00 €
	DWE492S-QS	5035048617205	2200W	Rebarbadora 230mm 2.200W 6600 rpm com arranque suave, induzido protegido contra a abrasão, punho lateral de duas posições, botão bloqueio eixo, janela de troca de escovas. 6600 rpm, máx. diâmetro de disco 230mm, rosca M14, peso 5,2kg. EQUIPAMENTO STANDARD: Guarda protetora, punho lateral, porca, chave	4	152,00 €
	DWE494-QS	5035048617229	2200W	Rebarbadora 230mm 2200W 6.500 rpm arranque suave + bloqueio e proteção contra re-arranque, gatilho com opção de bloqueio, induzido protegido contra a abrasão, punho lateral de duas posições, botão bloqueio eixo, janela de troca de escovas. 6600 rpm, máx. diâmetro de disco 230mm, rosca M14, peso 5,2kg. EQUIPAMENTO STANDARD: Guarda protetora, punho lateral, porca, chave	4	174,00 €
	DWE496-QS	5054905247652	2600W	Rebarbadora 230mm 2.600W 6.500 rpm Arranque Suave + Bloqueio e Proteção contra re-arranque, peso 6,4kg. EQUIPAMENTO STANDARD: Guarda protetora sem chave, Punho lateral multiposição anti-vibración, tuerca anti-bloqueio, chave.	4	220,00 €
	DWE4579-QS	5035048394977	2600W	Rebarbadora 230mm 2600W 6.500 rpm embraiagem + arranque suave + bloqueio e proteção contra re-arranque, controlo eletrônico de velocidade, peso 5,7kg. EQUIPAMENTO STANDARD: guarda protetora sem chave, punho lateral multiposição antivibração, porca antibloqueio, chave.	4	271,00 €





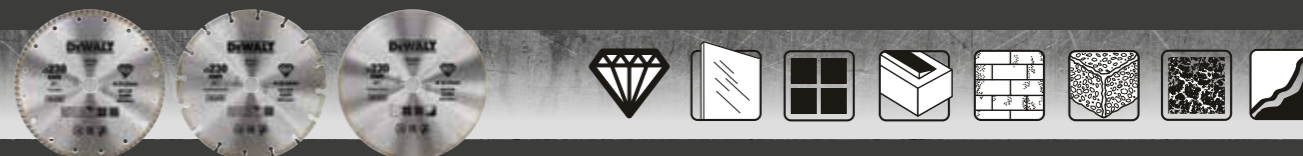

## ACOPLAMENTOS PARA REBARBADORAS

	REFERÊNCIA	CÓDIGO DE BARRAS	115 mm	125 mm	230 mm	DESCRIÇÃO	QUANT. POR CAIXA	TABELA FERRAMENTAS SEM IVA
	DWE46150-XJ	5035048352953	●	●		Protetor para polimento e desbaste, compatível com discos Ø115-125mm. Ajuste diretamente no sistema AirLock de DEWALT	6	88,00 €
	DWE46225-XJ	5035048716113	●	●		Protetor para cortes de Ø115-125mm. Compatível com o sistema AirLock de DEWALT	3	101,00 €
	DWE46229-XJ	5035048716120			●	Protetor para cortes de Ø230mm. Compatível com o sistema AirLock de DEWALT	2	132,00 €









## DISCOS DE DIAMANTE





Para consultar a gama completa de Discos de Diamante, veja a página 160

	REFERÊNCIA	CÓDIGO DE BARRAS	POTÊNCIA	DESCRIÇÃO	QUANT. POR CAIXA	TABELA FERRAMENTAS SEM IVA
<b>POLIDORA E RETIFICADORA</b>						
	DWP849X-QS	5035048338896	1250W	Polidora para metal 1250W 180mm e 150mm 3500 rpm eletrônica Diâmetro 150-180mm, velocidade sem carga 0-600/3500 rpm, rosca M14, proteção contra re-arranque, peso 3,0kg. EQUIPAMENTO STANDARD: disco de borracha com velcro 180mm, boina de polir 180mm, punho lateral, punho horizontal.	4	298,00 €
	DWE4884-QS	5035048463482	450W	Retificadora de interiores de corpo estreito 450W, 25000 rpm, portafresas 6mm, peso 1,6kg. EQUIPAMENTO STANDARD: clipe de 6mm, chave.	4	125,00 €
	DWE4997-QS	5035048722749	1300W	Retificadora de exteriores 1300W eletrônica + Travão Clipe de 6mm, velocidade em vazio 6.200/27.000 rpm, peso 2,4kg. EQUIPAMENTO STANDARD: cliques 6mm e chave de aperto	4	324,00 €
<b>SERRAS DE CORTE RÁPIDO</b>						
	D28730-QS	5035048181980	2200W	Serra de corte rápido 355mm 2300W 4000 rpm Para discos abrasivos, 4000 rpm, diâmetro do disco 355mm, máx. capacidade de corte a 90° (perfil retangular) 115x130mm, máx. capacidade de corte a 45° (perfil retangular) 95x105mm, peso 17,5kg. EQUIPAMENTO STANDARD: chave.	1	259,00 €
	D28715-QS	5035048166789	2200W	Serra de corte rápido 355mm 2200W 4000 rpm Para discos abrasivos, potência de saída 1350W, 4000 rpm, diâmetro do disco 355x2,5mm, máx. capacidade de corte a 90° (perfil retangular) 74x230mm, máx. capacidade de corte a 45° (perfil retangular) 55x137mm, peso 18kg. EQUIPAMENTO STANDARD: disco 355mm, chave.	1	428,00 €
	DW872-QS	5011402282111	2200W	Serra de corte rápido 355mm 2200W 1300 rpm Para discos de pastilha, potência de saída 1350W, 1300 rpm, diâmetro do disco 355x2,5mm, máx. capacidade de corte a 90° (perfil retangular) 75x130mm, máx. capacidade de corte a 45° (perfil retangular) 79x123mm, 22,5kg. EQUIPAMENTO STANDARD: disco 355mm, clipe auxiliar, chave.	1	650,00 €





	REFERÊNCIA	CÓDIGO DE BARRAS	POTÊNCIA	DESCRIÇÃO	QUANT. POR CAIXA	TABELA FERRAMENTAS SEM IVA
<b>PISTOLAS DE AR QUENTE</b>						
	D26411-QS	5035048290071	1800W	Pistola de Ar quente de 1800W 50-600°C Controlo e regulação variável da temperatura, temperatura de funcionamento 50-400/ 50-600°C, caudal de ar 250/450 l/min, peso 0,7kg. EQUIPAMENTO STANDARD: bocal cônico, bocal plano para cola	8	88,00 €
	D26414-QS	5035048290101	2000W	Pistola de Ar quente de 2.000W 50-600 °C Ecrã digital para controlo da temperatura, controlo e regulação variável da temperatura, temperatura de funcionamento 50-400 / 50-600°C, caudal de ar 250/450 l/min, peso 0,7kg. EQUIPAMENTO STANDARD: bocal cônico, bocal plano para cola	8	126,00 €
<b>FERRAMENTAS OSCILANTES</b>						
	DWE315-QS	5035048442463	300W	Multi-ferramentas oscilante 300W; de troca rápida e ajuste de acessórios, gatilho de velocidade variável 0-22000 opm, ângulo de oscilação 1,6°, peso 1475kg. EQUIPAMENTO STANDARD: Lâmina de serra para madeira com pregos, raspador rígido, prato de lixado com velcro, cintas de lixa (25 unidades de diversos graus), adaptador universal, chave hexagonal de 5mm.	8	153,00 €
	DWE315KT-QS	5035048460771	300W	Multi-ferramenta oscilante 300W; potência de saída 300W; 0-22000 opm, ângulo de oscilação 1,6°, mudança rápida e ajuste de acessórios sem chave, gatilho de velocidade variável. EQUIPAMENTO STANDARD: lâmina de serra para madeira com pregos, lâmina de serra de corte rápido para madeira macia, lâminas de serra de detalhes para madeira macia, lâminas de serra segmentada para madeira, lâminas de serra segmentada para azulejos, raspador rígido, prato de lixar com velcro, cintas de lixa (25 unidades de diversos grãos), adaptador universal, chave hexagonal de 5mm, adaptador de extração de pó, batente de profundidade/guia de corte reto, mala TSTAK.	3	175,00 €
<b>SERRAS</b>						
<b>SERRAS CIRCULARES E DE MERGULHO</b>						
	DWE560-QS	5035048392614	1350W	Serra Circular 1350W - 65mm profundidade - Ø184mm Potência de saída 850W, 5500 rpm, diâmetro da lâmina 184/16mm, capacidade de chanfrado 48°, máx. profundidade de corte a 90°/45° 65/42mm, base de aço, 3,7kg. EQUIPAMENTO STANDARD: lâmina de serra de 24 dentes, guia paralela, conduta de extração de pó, chave para a lâmina.	1	175,00 €
	DWE576K-QS	5035048377581	1600W	Serra Circular 1.600W - 65mm profundidade - Ø 190mm com base compatível para régua guia, 5.200 rpm, diâmetro da lâmina 190mm, diâmetro interior 30mm, capacidade de biselado 57°, máx. profundidade de corte a 90°/45° 61/43mm, Máx. Profundidade de corte a 90°/45° com régua guia 57/39mm, peso 4kg. EQUIPAMENTO STANDARD: lâmina de serra de 24 dentes, guia paralela, chave para a lâmina, conduta de extração de pó, mala.	2	251,00 €
	D23700-QS	5035048143025	1750W	Serra Circular 1750W - 86mm profundidade de corte - Ø235mm Potência de saída 960W, 4700 rpm, diâmetro da lâmina 235/30mm, capacidade de chanfrado 45°, máx. profundidade de corte a 90°/45° 86/62mm, base de aço, peso 8,2kg. EQUIPAMENTO STANDARD: lâmina de serra de 24 dentes, guia paralela, chave.	1	378,00 €
	DWS520KT-QS	5035048558652	1300W	Serra Circular de Mergulho 1.300W com base compatível para régua guia. 55mm profundidade - Ø 165mm com ajuste de trilho, antirretrocesso, guarda. Potência de saída 690W, 1.750-4.200 rpm, diâmetro da lâmina 165mm, diâmetro interior 20mm, capacidade de chanfrado 47°, máx. profundidade de corte 55mm, peso 5,1kg. EQUIPAMENTO STANDARD: Lâmina de 48 dentes e mala TSTAK	1	440,00 €









	REFERÊNCIA	CÓDIGO DE BARRAS	DESCRIÇÃO	QUANT. POR CAIXA	TABELA FERRAMENTAS SEM IVA
<b>ACOPLAMENTOS PARA SERRAS CIRCULARES E MERGULHO</b>					
	DE6292-XJ	5011402277254	Alavanca de união para usar com os trilhos guia DEWALT. Compatível com DWS5021 / DWS5022 / DWS5023	40	36,00 €
	DWS5021-XJ	5035048191088	Carril guia 1 m Compatível com DCS520 / DWS520 / DWE576 / DCS576 / DCS572	1	62,00 €
	DWS5022-XJ	5035048191095	Carril guia 1,5 m Compatível com DCS520 / DWS520 / DWE576 / DCS576 / DCS572	1	88,00 €
	DWS5023-XJ	5035048191101	Carril guia 2,6 m Compatível com DCS520 / DWS520 / DWE576 / DCS576 / DCS572	1	172,00 €
	DWS5025-XJ	5035048191309	Bolsa para carril guia DEWALT 1 m e 1,5 m. Compatível com DWS5021 / DWS5022	12	50,00 €
	DWS5026-XJ	5035048199305	Conjunto grampos de aperto para trilho guia. Compatível com DWS5021 / DWS5022 / DWS5023	4	84,00 €
	DWS5029-XJ	5035048199602	Tira anti-estilhaços 3m. Compatível com DWS5021 / DWS5022 / DWS5023	12	36,00 €





	REFERÊNCIA	CÓDIGO DE BARRAS	POTÊNCIA	DESCRIÇÃO	QUANT. POR CAIXA	TABELA FERRAMENTAS SEM IVA
<b>SERRA SABRE</b>						
	DWE305PK-QS	503504854258	1100W	Serra de Sabre 1100W eletrônica Potência de saída 525W, velocidade variável, 0-2800 cpm, diâmetro máx. corte 29mm, máx. capacidade de corte madeira/peças de aço e tubagens/PVC 280/100/130mm, 3,5kg. EQUIPAMENTO STANDARD: mala.	1	201,00 €
<b>SERRA UNIVERSAL - ALLIGATOR®</b>						
	DWE398-QS	5035048393871	1700W	Serra Alligator® 1700W com comprimento de 430mm e lâmina Poroton categoria 20 Potência de saída 900W, 3000 cpm, dimensão de golpe 40mm, comprimento da lâmina 430mm, 5,5kg. EQUIPAMENTO STANDARD: lâmina TCT categoria 20, chave.	1	567,00 €
<b>SERRAS DE RECORTES</b>						
	DWE349-QS	5054905298470	650W	Serra de Recortes 650W Eletrônica unho fechado, seletor para o controlo de 6 velocidades 500-3200 cpm, máx. capacidade de corte madeira/metalis não ferrosos/aço 85/20/10mm, ação pendular de 3 posições, porta-ferramentas ajuste de lâmina sem chave, coberta anti-arranhões da base, adaptador aspirador, mala, 2kg. EQUIPAMENTO STANDARD: 1 folha, coberta anti-arranhões da base.	1	109,00 €





	REFERÊNCIA	CÓDIGO DE BARRAS	POTÊNCIA	DESCRIÇÃO	QUANT. POR CAIXA	TABELA FERRAMENTAS SEM IVA
<b>FERRAMENTAS PORTÁTEIS PARA TRABALHOS DE MADEIRA</b>						
<b>LIXADORAS ORBITAIS</b>						
	DWE6411-QS	5035048553893	230W	Lixadora Vibratória de 1/4 folha 230W 14000 opm 1/4 lâmina, Ø órbita 1,6mm, sistema de fixação de lixa por velcro ou grampos, 1,28kg. EQUIPAMENTO STANDARD: lixa, papel perfurado, bolsa para pó.	1	109,00 €
	DWE6411Z-IT	5035048655566	230W	Lixadora Vibratória de 1/4 folha 230W 14000 opm 1/4 lâmina, Ø órbita 1,6mm, sistema de fixação de lixa por velcro ou grampos e dispositivo para portadas de madeira, 1,28kg. EQUIPAMENTO STANDARD: lixa, papel perfurado, bolsa para pó, dispositivo para portadas de madeira.	1	146,00 €
<b>LIXADORAS ROTORBITAIS</b>						
	DWE6423-QS	5035048553954	280W	Lixadora Rotorbital 280W - Ø 125mm - 12000 opm Eletrônica Design compacto de agarre com a palma da mão, tamanho do papel 125mm, 8.000-12.000 opm, Ø órbita 2,6mm, sistema de aspiração integrado, troca rápida de folhas de lixa com papel de velcro, 1,28kg. EQUIPAMENTO STANDARD: bolsa para pó, lixa.	1	109,00 €
<b>LIXADORA PLACA GESSO</b>						
	DWE7800-QS	5035048729335	450W	Lixadora placa gesso 450W - 225mm bolsa para pó. 2000 opm eletrônica. Desing ergonómico, diâmetro disco 225mm, seletor variável de velocidade 1400-2000 opm, extensão máxima 1,6m, cabeça oscilante, sistem de extração de pó Airlock, mudança rápida da lixa por velcro. EQUIPAMENTO STANDARD: 3 folhas de lixa de malha	1	709,00 €

ACOPLAMENTOS PARA LIXADORAS									
	REFERÊNCIA	CÓDIGO DE BARRAS	DWE6411-QZ	D26410-QS	DW443-QS	DESCRIÇÃO	QUANT. POR CAIXA	TABELA FERRAMENTAS SEM IVA	
	CON4011-IT		•			Acoplamento para portadas de madeira para DWE6411	1	32,00 €	

	REFERÊNCIA	CÓDIGO DE BARRAS	POTÊNCIA	DESCRIÇÃO	QUANT. POR CAIXA	TABELA FERRAMENTAS SEM IVA
<b>PLAINAS</b>						
	DW680-QS	5011402291458	600W	Plaina 600W - 82x2,5mm Profundidade máx. de corte 2,5mm, 15000 rpm, largura da plaina 82mm, profundidade de desbaste 12mm, comprimento da base 290mm, diâmetro do tambor 54mm, ajuste de corte 0,1mm, 3 tamanhos diferentes de ranhura de chanfrado, sistema de aspiração integrado, 3,2kg. EQUIPAMENTO STANDARD: lâminas TCT reversíveis, guia paralela, adaptador de extração de pó.	1	252,00 €
	D26500-QS	5035048129418	1050W	Plaina 1050W - 82x4mm com controlo de profundidade. Potência de saída 620W, 13500 rpm, profundidade máxima de corte 4mm, profundidade de desbaste 25mm, largura do plaina 82mm, comprimento da base 320mm, diâmetro do tambor 64mm, peso 4,0kg. EQUIPAMENTO STANDARD: Lâminas TCT reversíveis, guia paralela, batente ajustável para desbastes, saída de pó, extrator de aparas à esquerda ou à direita	1	315,00 €



	REFERÊNCIA	CÓDIGO DE BARRAS	POTÊNCIA	DESCRIÇÃO	QUANT. POR CAIXA	TABELA FERRAMENTAS SEM IVA						
<b>TUPIAS</b>												
	D26204K-QS	5035048315781	900W	Tupia combo 2 em 1 900W 27000 rpm 8mm eletrônica Tupia compacta com base fixa, 16000-27000 rpm, diâmetro clipe 6-8mm, máx diâmetro fresa 36mm, percurso vertical 55mm, sistema de extração de pó integrado, 1,9kg. EQUIPAMENTO STANDARD: clipe 8mm e trilho de guia Ø 17mm, adaptador de extração de pó, guia paralela	1	404,00 €						
	DWE625-QS	5035048740842	2.300W	Tupia 2300w 9000-22000 rpm 12mm Encabadouro 6-12,7mm, máx. diâmetro fresa 50mm, profundidade máx. 80mm, 3 posições de controle de profundidade, proteção contra re-arranque, luz LED, mecanismo de bloqueio da porca, 5,1kg EQUIPAMENTO STANDARD: pinça 12mm, carril de guia 30mm, chave 22mm, adpatador de extração de pó, guia paralela	1	506,00 €						
	DWE627KT-QS	5035048740903	2.300W	Tupia 2300w com comando remoto para mesa, 9000-22000 rpm 12mm Encabadouro 6-12,7mm, máx. diâmetro fresa 50mm, profundidade máx. 80mm, 3 posições de controle de profundidade, proteção contra re-arranque, luz LED, mecanismo de bloqueio da porca, 5,1kg EQUIPAMENTO STANDARD: pinça 12mm, carril de guia 30mm, chave 22mm, adpatador de extração de pó, guia paralela	1	633,00 €						
<b>RANHURADORA</b>												
	DW682K-QS	5011402279500	600W	Ranhuradora 600W e 4mm de prof. de ranhurado - 10000 rpm Diâmetro da fresa 100mm, máx. profundidade de corte 20mm, ajuste guia 0°- 90°, profundidades fixas de corte 0/10/20, 3kg. EQUIPAMENTO STANDARD: lâmina de ranhurar TCT, chave, adaptador de extração de pó, mala.	1	285,00 €						
<b>ACOPLAMENTOS PARA TUIAS</b>												
	REFERÊNCIA	CÓDIGO DE BARRAS	DW615-QS	DW629-QS	DW624-QS	DW625E-QS	DW626-QS	DW609-QS	D26200 / D26204	DESCRIÇÃO	QUANT. POR CAIXA	TABELA FERRAMENTAS SEM IVA
<b>CLIPES DE APERTO</b>												
	DE6272-XJ	5011402277773		●	●	●				Clipe 6,0mm	20	27,00 €
	DE6274-XJ	5011402277797		●	●	●				Clipe 8,0mm	20	32,00 €
	DE6277-XJ	5011402277827		●	●	●				Clipe 12,0mm	20	27,00 €
	DE6278-XJ	5011402277834				●				Clipe 12,7mm (1/2")	20	36,00 €
	DE6950-XJ	5011402277940	●					●	●	Clipe 6,0mm	35	27,00 €
	DE6951-XJ	5011402277957	●					●	●	Clipe 6,35mm (1/4")	35	32,00 €
	DE6952-XJ	5011402277964	●					●	●	Clipe 8,0mm	35	27,00 €
<b>GUIA PARALELA E ACOPLAMENTOS</b>												
	DE6913-XJ	5011402277735	●	●	●	●	●	●		Guia paralela com ajuste micrométrico e extração da pó	1	62,00 €
	DWS5031-XJ	5035048199329	●	●	●	●	●			Acoplamento para tupias para trilho guia DWS5021-22-23 (para utilizar com DW614 / DW615 / DW621 / DW629 / DW624 / DW625E / DW626 / DW670 / DW609)	12	57,00 €

	REFERÊNCIA	CÓDIGO DE BARRAS	POTÊNCIA	DESCRIÇÃO	QUANT. POR CAIXA	TABELA FERRAMENTAS SEM IVA
<b>SERRAS DE ESQUADRIA</b> 						
<b>SERRA DE ESQUADRIA</b>						
	D27113-QS	5035048332818	1600W	Serra de Esquadriaduplo corte 1600W - Ø 305mm + XPS Motor universal, linha indicadora do corte com sombra XPS, diâmetro da lâmina 305/30mm, 3300 rpm, capacidade de esquadria (dir/esq) 50°, capacidade de chanfrado 48° dx, capacidade de corte a 90°/incl. 90° 160x85mm, capacidade de corte a 90°/incl. 90° 25x120mm, capacidade de corte a 45°/incl. 90° 160x55mm, capacidade de corte a 90°/incl. 45° 110x85mm, capacidade de corte a 45°/incl. 45° 155x55mm, máx. profundidade de corte (serras) 51mm, 19,5kg. EQUIPAMENTO STANDARD: lâmina de serra 60D, ligação com três saídas para aspiração, guia paralela, peça de empurrar, chave Allen, clipe.	1	765,00 €
<b>SERRA DE ESQUADRIA TELESCÓPICAS</b>						
	DWS774-QS	5035048614099	1400W	Serra de Esquadria Telescópica 1.400W - Ø216mm + XPS Com inovadora linha indicadora do corte com sombra XPS. Inclui base e guia, função de bloqueio da cabeça e alavanca de fixação rápida. Deslocamento à esquerda da guarda com escala de medição. Dispõe de ângulos de corte prefixadas a 15°, 22,5°, 30° y 45°. Potência de saída 1.100W, 4.500 rpm, diâmetro de la folha 216mm, diâmetro interior 30mm, capacidade de chanfrado 48°, capacidade de esquadria (dcha/izqda) 48/48°, capacidade de corte a 90°/90° (PxA) 250x62mm, máx. profundidade de corte (serras) 70mm, peso 12 Kg. EQUIPAMENTO STANDARD: Lâmina de serra TCT, chave hexagonal, clipe.	1	417,00 €
	D27112-QS	5035048188385	1600W	Serra de Esquadria Telescópica duplo corte 1600W motor universal - Ø 305mm Motor universal, diâmetro da lâmina 305/30mm, 3650 rpm, capacidade de esquadria (dir/esq) 60°/50°, capacidade de chanfrado 45°, capacidade de corte a 90°/incl 90° 285x90mm / 285x90mm, capacidade de corte a 45°/incl 90° 200x90mm / 200x90mm, capacidade de corte a 90°/incl 45° 285x50mm / 285x50mm, máx. capacidade de corte a 45°/incl 45° 200x50mm, máx. profundidade de corte (serras) 51mm, máx. capacidade de corte (dir/esq) 200/220mm, 23kg. EQUIPAMENTO STANDARD: lâmina de serra 60D, ligação com três saídas para aspiração, peça de empurrar, chave Allen, guia paralela.	1	990,00 €
	DWS780-QS	5035048332344	1675W	Serra de Esquadria Telescópica 1675W - Ø 305mm - eletrônica + XPS Inclinação dupla, motor universal, linha indicadora do corte com sombra XPS, diâmetro da lâmina 305/30mm, 1900-3800 rpm, capacidade de esquadria (dir/esq) 60°/50°, capacidade de chanfrado dx/sx 49°/49°, capacidade de corte a 90°/ incl 90° 303x110mm / 345x76mm, capacidade de corte a 45°/ 90° 268x63mm / 345x44mm, máx. capacidade de corte a 45°/ incl 45° 212x76mm, 24,8kg. EQUIPAMENTO STANDARD: lâmina de serra 60D, chave, bolsa para pó, clipe.	1	1.051,00 €
	DWS777-QS	5035048633588	1800W	Serra de Esquadria Telescópica 1800W - Ø 216mm + XPS Com inovadora linha indicadora do corte com sombra XPS. Inclui base e guia, função de bloqueio da cabeça e alavanca de fixação rápida. Deslocamento à esquerda da guarda com escala de medição. Dispõe de ângulos de corte prefixadas a 15°, 22,5°, 30° e 45°. Potência de saída 1100W, 6300 rpm, diâmetro da lâmina 216mm, diâmetro interior 30mm, capacidade de chanfrado 48°, capacidade de esquadria (dir/esq) 50°/50°, capacidade de corte a 90°/90° (PxA) 265x62mm, máx. profundidade de corte (serras) 80mm, peso 14kg. EQUIPAMENTO STANDARD: Lâmina de serra TCT, chave hexagonal, clipe.	1	526,00 €
	DWS778-QS	5035048399606	1850W	Serra de Esquadria Telescópica 1850W - Ø250mm Motor universal, linha indicadora do corte com sombra XPS, diâmetro da lâmina 250/30mm, 4300 rpm, capacidade de esquadria (dir/esq) 50°/50°, capacidade de chanfrado 48°, capacidade de corte a 90°/incl 90° 305x85mm / 305x85mm, capacidade de corte a 45°/incl 90° 215x85mm / 215x85mm, capacidade de corte a 90°/incl 45° 305x45mm / 305x45mm, máx capacidade de corte a 45°/incl 45° 215x45mm, máx. profundidade de corte (serras) 85mm, 17,2kg. EQUIPAMENTO STANDARD: lâmina de serra TCT, clipe, chave Allen.	1	785,00 €



ACOPLAMENTOS PARA SERRAS DE ESQUADRIA										
REFERÊNCIA	CÓDIGO DE BARRAS	DWS780-QS	DWS777-QS	DW778-QS	D27111-QS	D27112-QS	D27113-QS	DESCRİÇÃO	QUANT. POR CAIXA	TABELA FERRAMENTAS SEM IVA
	DE7053-QZ	5011402260294	•	•	•	•	•	Saco recolha de aparas para D27112/ D27111 / 718 / 716E / 716 / 712	40	27,00 €
BANCADAS DE TRABALHO										
	DE7035-XJ	5035048332740	•	•	•	•	•	Bancada de trabalho (cavalete) de suporte universal. É possível utilizar com serras, com o acessório DE7025. Área de trabalho: 92cm Comprimento e 13cm Largura. 81cm Altura de trabalho da superfície quando é montado. Distância das pernas quando é montado 116,5cm Comprimento e 72cm Largura.	1	114,00 €
	DE7023-XJ	5035048113370	•	•	•	•	•	Bancada de trabalho de alto rendimento para SERRA DE ESQUADRIAS. Alavanca de apoio de peças 1,7m, com capacidade de estender até 3,83 metros. A alavanca de apoio pode segurar até 227kg de peso. As peças de apoio podem tornar-se em batentes de profundidade para cortar peças na mesma medida. Pés integradas para uma rápida montagem do banco e punho integrado para facilitar o transporte.	1	261,00 €
	DE7260-XJ	5035048694589	•	•	•	•	•	Bancada de trabalho com rodas para serras de esquadria. Rolos de suporte de trabalho de entrada e de saída de largura ajustável, até 200mm do material de suporte, construção em aço tubular resistente com uma capacidade máxima de peso de 135 kg. Guias de montagem facilmente ajustáveis. Robustas rodas de borracha oferecem uma boa mobilidade no local do trabalho. Elevação e descida pneumáticamente assistida com dois posições. Montagem simples e de uma só vez.	1	329,00 €

ACOPLAMENTOS PARA BANCADAS DE TRABALHO					
REFERÊNCIA	CÓDIGO DE BARRAS	DE7023-XJ	DE7035-XJ	DESCRİÇÃO	TABELA FERRAMENTAS SEM IVA
DE7025-XJ	5035048115428	•	•	2 suportes de fixação serra esquadria para DE7023/33/35	57,00 €
DE7027-XJ	5035048128428	•	•	Rolos para DE7023/33/35	70,00 €
DE7030-XJ	5035048128459	•	•	2 suportes extra longos de fixação serra esquadria para DE7023/33/35	70,00 €
DE7024-XJ	5035048115435	•	•	Clipe: apoio e batente de comprimento para DE7023/33/35	57,00 €

ACOPLAMENTOS PARA EXTRAÇÃO										
REFERÊNCIA	CÓDIGO DE BARRAS	DWS780-QS	DWS777-QS	DW778-QS	D27111-QS	D27112-QS	D27113-QS	DESCRİÇÃO	QUANT. POR CAIXA	TABELA FERRAMENTAS SEM IVA
ACOPLAMIENTOS PARA ASPIRACIÓN										
	DE7778-XJ	5011402291069	•	•	•	•	•	Kit de extração de pó Ø35mm	1	50,00 €

REFERÊNCIA	CÓDIGO DE BARRAS	POTÊNCIA	DESCRİÇÃO	QUANT. POR CAIXA	TABELA FERRAMENTAS SEM IVA	
SERRAS COMBINADAS TGS						
	DW743N-QS	5035048161951	2000W	Serra Combinada 2000W - Ø 250mm - 2850 rpm motor de indução, diâmetro da lâmina 250/30mm, 2850 rpm, capacidade de esquadria (dir/esq) 45°/45°, capacidade de chanfrado 45°, máx capacidade de corte a 90°/incl 90° 140x68 / 180x20mm, máx capacidade de corte a 45°/incl 90° 95x70/120x46mm, capacidade de corte a 90°/incl 45° 70x95/150x20, máx. capacidade de corte 90° 70mm, máx. capacidade de corte 90°/45° 32mm, 37kg. EQUIPAMENTO STANDARD: lâmina de serra 30D, guia paralela, peça de empurrar, 4 pés extraíveis, guarda protetora da lâmina, chave.	1	1.162,00 €
	D27107-QS	5035048911440	2000W	Serra Combinada 2000W - Ø 305mm - 4000 rpm Motor universal, diâmetro da lâmina 305/30mm, 4000 rpm, capacidade de esquadria (dir/esq) 48°/48°, capacidade de chanfrado 48°, máx capacidade de corte a 90°/incl 90° 205x63/50x155, máx capacidade de corte a 45°/incl 90° 160x35/45x155mm, máx capacidade de corte a 90°/incl 45° 205x50/50x100, máx capacidade de corte a 45°/incl 45° 60x110, máx. capacidade de corte incl. 90° 81mm, máx. capacidade de corte incl. 90°/45° 56mm, 40kg. EQUIPAMENTO STANDARD: lâmina de 48 dentes, guia paralela, guia para esquadrias, ferramentas de montagem, clipe, peça de empurrar, sistema de extração de pó, guarda protetora da lâmina, chave.	1	1.698,00 €

ACOPLAMENTOS PARA SERRAS COMBINADAS					
REFERÊNCIA	CÓDIGO DE BARRAS	DW743N-QS	D27107-QS	DESCRİÇÃO	TABELA FERRAMENTAS SEM IVA
	D271054-XJ	5035048137819	•	Kit de sistema de extração Ø 100mm para D27105/7 TGS	75,00 €

REFERÊNCIA	CÓDIGO DE BARRAS	POTÊNCIA	DESCRİÇÃO	QUANT. POR CAIXA	TABELA FERRAMENTAS SEM IVA	
MÁQUINAS ESTACIONÁRIAS						
SERRAS DE MESA						
	DWE7485-QS	5035048723371	1850W	Serra de mesa 1.700W - Ø 210mm - Mesa 610x305mm Portátil Diâmetro da lâmina 210/30mm, 5800 rpm, capacidade de biselado 48°, máx. profundidade de corte a 90°/45° 65/45mm, máx. cap. de corte (drcha/izqda) 622/318mm, tamanho de la mesa 485x485mm, 22kg. EQUIPAMENTO STANDARD: lâmina de serra TCT 24D, guia de esquadrias, chave Allen, guia paralela, entrada de extração de pó 35mm, peça de empurrar.	1	616,00 €
	DWE7492-QS	5035048692653	2000W	Serra de mesa 2.000W - Ø 250mm motor universal, diâmetro da lâmina 250/30mm, 4800 rpm, capacidade de chanfrado -3/48°, profundidade de corte a 90°/45° 77/57mm, máx. cap. de corte (dir/esq) 825/558mm, tamanho da mesa 670x630mm, 26.6Kg. EQUIPAMENTO STANDARD: lâmina de serra TCT 24D, guia de esquadrias, 2 chave Allen, guia paralela, entrada de extração de pó, peça de empurrar.	1	804,00 €

ACOPLAMENTOS PARA SERRA DE MESA							
REFERÊNCIA	CÓDIGO DE BARRAS	DW745-QS	DWE7491-QS	DCS7485T2	DESCRİÇÃO	QUANT. POR CAIXA	TABELA FERRAMENTAS SEM IVA
	DE7450-XJ	5035048177099	•	•	Base para DW745 e DCS7485T2	1	95,00 €
	DWE74912-XJ	5035048446515	•	•	Base para DWE7491 e DWE7492	1	114,00 €

ACOPLAMENTOS PARA SERRA DE MESA							
REFERÊNCIA	CÓDIGO DE BARRAS	DW745-QS	DWE7491-QS	DCS7485T2	DESCRIÇÃO	TABELA FERRAMENTAS SEM IVA	
	DWE74911-XJ	5035048446508	•	•	•	Patras con ruedas para DCS7485T2, DWE7491, DWE7492 y DW745	1 249,00 €

REFERÊNCIA	CÓDIGO DE BARRAS	POTÊNCIA	DESCRIÇÃO	QUANT. POR CAIXA	TABELA FERRAMENTAS SEM IVA
------------	------------------	----------	-----------	------------------	----------------------------

## PLAINAS DESENGROSSADORAS



	DW733-QS	5011402272112	1800W	Desengrossadora portátil 1800W 317mm, 10000rpm, máx. capacidade largura 317mm, máx. capacidade altura 152mm, máx. profundidade desengrossar 2mm, velocidade de alimentação 8m/min, design de 4 colunas para maior estabilidade da cabeça, manivel de ajuste graduada, 33.6kg. EQUIPAMENTO STANDARD: adaptador para extração de pó, chaves e guia para mudança de lâmina.	1	907,00 €
	D27300-QS	5035048130711	2100W	Plaina Desengrossadora 2100W 260mm, 6200rpm, tamanho mesa plaina 1000x260mm, tamanho mesa de desengrossadora 500x250mm, profundidade máx. desengrossar 4mm, profundidade máx. plaina 3mm, velocidade alimentação 5m/min, bocal de extração de pó e aparas, guia lateral grande de alumínio para ângulos precisos na função de plaina, mesa grande de alumínio para maior precisão e de fácil utilização, 53kg. EQUIPAMENTO STANDARD: lâminas HSS, adaptador para extração de pó, chaves, guia para mudança de lâmina e punho de apoio	1	2.207,00 €

## ACOPLAMENTOS PARA PLAINAS DESENGROSSADORAS

REFERÊNCIA	CÓDIGO DE BARRAS	DESCRIÇÃO	QUANT. POR CAIXA	TABELA FERRAMENTAS SEM IVA
	DE7333-XJ	5011402289851	Par de lâminas HSS para D27300	1 62,00 €

REFERÊNCIA	CÓDIGO DE BARRAS	POTÊNCIA	DESCRIÇÃO	QUANT. POR CAIXA	TABELA FERRAMENTAS SEM IVA
------------	------------------	----------	-----------	------------------	----------------------------

## ASPIRADORES

	DWV901L-QS	5035048467404	1400W	Aspirador de 30 litros Classe L 1400W com sistema de limpeza inovador de filtro duplo, potência de sucção constante, cada filtro limpa-se automaticamente a cada 30 segundos, absorção de líquidos e sólidos, tomada de corrente incorporada, arranque automático e controlo de ligação. Máx. caudal de ar 4080 l/min, capacidade 30 litros, capacidade de depósito líquidas 17,5 litros, peso 9,5kg. EQUIPAMENTO STANDARD: Mangueira 4 m x 32mm, adaptador AirLock 35mm, saco de pó	1	453,00 €
	DWV905M-QS	5035048751336	1400W	Aspirador de 38 litros Classe M 1400W Com capacidade de absorção de líquidos e sólidos de categoria M segundo a legislação europeia (eliminação de 99,9% de materiais com valores limite OEL de > 0,1 mg/m³), máx. capacidade 38 litros, máx. caudal de ar 75 l/seg, sistema de limpeza de filtro duplo, 15kg. EQUIPAMENTO STANDARD: mangueira de 4,6m, adaptador AirLock 35mm, adaptador universal Air Lock, saco de pó.	1	719,00 €
	DWV905H	5035048751374	1400W	Aspirador de 38 litros Classe H1400W Com capacidade de absorção de líquidos e sólidos de categoria H segundo a legislação europeia (eliminação de 99,9% de materiais com valores limite OEL de > 0,1 mg/m³), máx. capacidade 38 litros, máx. caudal de ar 75 l/seg, sistema de limpeza de filtro duplo, 15kg. EQUIPAMENTO STANDARD: mangueira de 4,6m, adaptador AirLock 35mm, adaptador universal Air Lock, saco de pó.	1	975,00 €

## ACOPLAMENTOS PARA ASPIRADORES

REFERÊNCIA	CÓDIGO DE BARRAS	D27900-QS	D27901-QS	D27902/M-QS	DWV905M-QS	DWV901L-QS	DWV905H-QS	DESCRIÇÃO	QUANT. POR CAIXA	TABELA FERRAMENTAS SEM IVA
	DWV9350-XJ	5035048651988	•	•	•	•	•	Conjunto limpeza solo	5	57,00 €
	DWV9316-XJ	5035048434437			•	•		Mangueira antiestática de 4,6m para aspirador DWN901L, DWV905M e DWV905H	1	62,00 €
	DWV9400-XJ	5035048434444			•			5 sacos de plástico para aspirador DWN901L, DWV905M e DWV905H	10	27,00 €
	DWV9401-XJ	5035048434451			•	•		5 sacos de papel para aspirador DWN901L, DWV905M e DWV905H	10	19,00 €
	DWV9402-XJ	5035048434468			•	•		5 sacos de tela para aspirador DWN901L, DWV905M e DWV905H	10	32,00 €
	DWV9510-XJ	5035048790380			•	•		Dispositivo para TSTAK & Tough System com DWV905M	1	72,00 €
	DWV9315-XJ	5035048434420			•	•		Mangueira 4,6 m para aspirador DWV905M e DWV905H	1	50,00 €

## SISTEMAS DE CONEXÕES PARA AIRLOCK

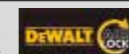



REFERÊNCIA	CÓDIGO DE BARRAS	DESCRIÇÃO	QUANT. POR CAIXA	TABELA FERRAMENTAS SEM IVA
	DWV9000-XJ	5035048359679	Sistema de conexões para tubo do aspirador de 35mm, compatíveis com todos os aspiradores da DEWALT com ou sem fio.	5 18,00 €
	DWV9110-XJ	5035048363249	Adaptador escalonado de borracha: ajusta-se a conexões de 29mm, 30mm e 35mm	5 12,00 €
	DWV9120-XJ	5035048359716	Adaptador escalonado de borracha: ajusta-se a conexões de 35mm e 38mm	5 12,00 €
	DWV9130-XJ	5035048359693	Adaptador de 35mm. Compatível com DW624/5E/6, DW621, D26204K, DW744/5, D26441, D26420/1/2/3, D26453, D26410, D25301D e concorrência	5 12,00 €
	DWV9210-XJ	5035048359631	Kit Básico para Construção: DWV9000+DWV9120+DWV9130	5 30,00 €
	DWV9220-XJ	5035048359655	Kit Premium para Carpintaria: DWV9000+DWV9120+DWV9130+DWV9150+D279058CL	5 59,00 €





	REFERÊNCIA	CÓDIGO DE BARRAS	POTÊNCIA	DESCRIÇÃO	QUANT. POR CAIXA	TABELA FERRAMENTAS SEM IVA
<b>FERRAMENTAS PNEUMÁTICAS</b>						
<b>PISTOLAS DE PREGOS DE ESTRUTURAS</b>						
	DPN9033-XJ	5902013950998		Pregadora de Estruturas de 33° com capacidade para 50 pregos, comprimento do prego 50 - 90mm, diâmetro do prego 2,5 - 3,3mm, diâmetro da cabeça 7,2mm, pressão de trabalho 4,80 - 8,30 bar, corpo em magnésio, regulação da profundidade de pregado, disparador sequencial, ponta dentado, acessório para evitar marcas. EQUIPAMENTO STANDARD: mala.	2	378,00 €
	DPN90C-XJ	5902013951001		Pregadora de Estruturas para pregos em bobina - 225-300 pregos, comprimento do prego 50 - 90mm, diâmetro do prego 2,5 - 3,1mm, diâmetro da cabeça 7,2mm, pressão de trabalho 4,80 - 8,30 bar, corpo em magnésio, regulação de profundidade de pregado, disparador sequencial, ponta dentado, acessório para evitar marcas. EQUIPAMENTO STANDARD: mala.	2	617,00 €
	DPN75C-XJ	5902013950912		Pregadora de Estruturas para pregos em bobina - 225-300 pregos, comprimento do prego 38 - 75mm, diâmetro do prego 2,3 - 3,1mm, diâmetro da cabeça 7,2mm, pressão de trabalho 4,80 - 8,30 bar, corpo em alumínio, regulação de profundidade de pregado, ponta dentado, acessório para evitar marcas. EQUIPAMENTO STANDARD: mala.	3	541,00 €
<b>PISTOLAS DE PREGOS DE ACABAMENTO</b>						
	DPN1664PP-XJ	5902013958550		Pregadora de Acabamento 16Ga, ponta de precisão, comprimento do prego 25 - 64mm, diâmetro 1,35-1,6mm, pressão de trabalho 4,80 - 8,30 bar, corpo em magnésio, regulação de profundidade de pregado, disparador sequencial, funcionamento eficaz sem lubrificação, sistema de disparo selecionável, acessório para evitar marcas. EQUIPAMENTO STANDARD: mala.	4	188,00 €
	DPN1850PP-XJ	5902013958574		Pregadora de Acabamento 18Ga, ponta de precisão, comprimento do prego 15 - 50mm, diâmetro 1 - 1,27mm, pressão de trabalho 4,80 - 8,30 bar, corpo em magnésio, regulação de profundidade de pregado, disparador sequencial, funcionamento eficaz sem lubrificação, sistema de disparo selecionável, acessório para evitar marcas. EQUIPAMENTO STANDARD: mala.	4	146,00 €
	DPN2330-XJ	5902013959014		Pregadora Pin de Acabamento 23Ga, comprimento do mini-pino 10-30mm, diâmetro 0,6mm, pressão de trabalho 4,9 - 8,4 bar, corpo em alumínio. Gatilho secundário. Regulador de potência. Ponta compacto. Encaixe traseiro. Carregador de carga fácil. Punho ergonômico. EQUIPAMENTO STANDARD: mala	4	196,00 €
<b>AGRAFADORES</b>						
	DPSSX38-XJ	5902013950943		Agrafador com comprimento de prego 12 - 38mm, diâmetro 1,27mm, largura 5,6mm, pressão de trabalho 4,80 - 8,30 bar, corpo em magnésio, regulação de profundidade de pregado, disparador sequencial, funcionamento eficaz sem lubrificação, acessório para evitar marcas, sistema de disparo selecionável, bloqueio de segurança. EQUIPAMENTO STANDARD: mala.	4	120,00 €
	DPS8016-XJ	5902013959076		Agrafador Série 80. Comprimento do prego 4-16mm, diâmetro 0,63-0,90mm, largura 12,8mm, pressão de trabalho 4,9 - 8,4 bar. Corpo em alumínio. Regulador de potência. Gatilho secundário. Encaixe traseiro. Punho ergonômico. Carregador de carga fácil. EQUIPAMENTO STANDARD: mala	4	132,00 €
<b>PISTOLAS DE PREGOS PARA ESTRADOS</b>						
	DMF1550-XJ	5902013959090		Pregadora manual para Estrados/Deck (não pneumática) para pontas de 1,2mm diâmetro e 38-50mm de comprimento com amortecedores de borracha na lateral e frontal da ferramenta. O acionamento do martelo impele a cunha na peça de trabalho sem ajuda de qualquer força pneumática. Capacidade do carregador 120 pregos, peso 3,9kg. EQUIPAMENTO STANDARD: punho de borracha antivibração	2	246,00 €
<b>FERRAMENTA 2em1: PISTOLA DE PREGOS / AGRAFADOR</b>						
	DPSB2IN1-XJ	5902013959069		2em1: Pregadora de Acabamento 18 Ga + Agrafador Para pontas de 1-1,27mm diâmetro e 15-40mm de comprimento e para agrafos de 1-1,27mm diâmetro, 5,6mm e 15-40mm de largura. Pressão de trabalho 4,9 - 8,4 bar, corpo em alumínio, regulação de profundidade de pregado, disparador sequencial, acessório para evitar marcas. escape regulavel 360°. Punho ergonômico. Carregador de carga fácil. EQUIPAMENTO STANDARD: mala	4	113,00 €







# INSTRUMENTOS LASER



	REFERÊNCIA	CÓDIGO DE BARRAS	ALCANCE	DESCRIÇÃO	QUANT. POR CAIXA	TABELA FERRAMENTAS SEM IVA
<b>INSTRUMENTOS LASER</b>						
<b>MEDIDORES LASER</b>						
	DW055PL-XJ	5054905286002	16 metros	Medidor de distâncias a Laser de bolso com um alcance de 16m. Precisão de +/-6 mm/10m. Ecrã preto com letras brancas. Calcula distâncias no sistema métrico e imperial. Bateria interna de iões de lítio com carregamento USB.	12	39,00 €
	DWHT77100-XJ	3253561771002	30 metros	Medidor de distâncias a Laser com alcance de 30m. Precisão +/-3mm/10m. Ecrã cinzento com dígitos pretos. Funções: leitura de metros lineares, cálculo de áreas e volumes, adição ou subtração de leituras e Pitágoras. Inclui 2 pilhas alcalinas AAA.	6	65,00 €
	DWHT77200-XJ <b>NOVIDADE</b>	3253560772000	60 metros	Medidor Laser de distâncias com alcance de 60m. Precisão +/-1,5 mm/10 m. Ecrã a cores retroiluminado para uma visibilidade mais nítida. Funções: mede distância, área, volume, Pitágoras e muito mais. Botão lateral ergonómico para um maior controlo. Funciona com pilhas alcalinas AA (não incluídas). Inclui estojo de transporte.	6	128,00 €
	DWHT78200-XJ <b>NOVIDADE</b>	3253560782009	60 metros	Medidor Laser de distâncias com alcance de 60m com conectividade Bluetooth. Precisão +/-1,5 mm/10 m. Ecrã giratório que facilita a leitura na posição horizontal. Botão lateral ergonómico e resposta tátil de ativação para o utilizador. Funções: mede alcance, área, volume, Pitágoras e muito mais. Inclínómetro para medições niveladas. Possui conectividade Bluetooth. Bateria de iões de lítio. Inclui cabo de carregamento USB-C e estojo de transporte.	6	166,00 €
	DW03101-XJ	5035048448502	100 metros	Medidor de distâncias a Laser com alcance de 100m e conectividade Bluetooth. Precisão de +/-1,5 mm/10m. Ecrã preto retroiluminado com letras brancas. Proteção IP54. Funções: leituras de metros lineares, cálculo de áreas e volumes, adição ou subtração de leituras e Pitágoras. Memoriza as últimas 5 medições. Inclui 2 pilhas alcalinas AAA e estojo para cinto.	12	221,00 €
<b>NÍVEIS LASER DE LINHA - FEIXE VERMELHO</b>						
	DW088K-XJ	5035048338575	15 metros 50 metros com detetor	Nível Laser autonivelante com 2 linhas cruzadas (horizontal e vertical). Feixe Laser vermelho. Alcance até 15m sem detetor e 50m com detetor. Precisão +/-3mm/10m. Base giratória de 1/4" integrada para utilização com tripé. Auto-nivelamento até 4°. 16 horas de autonomia com as duas linhas. Proteção IP54. Funciona com 3 pilhas alcalinas AA. Compatível com o detetor DE0892 para um alcance de 50 metros. EQUIPAMENTO STANDARD: Suporte de parede, caixa de plástico e 3 pilhas alcalinas AA.	3	149,00 €
<b>NÍVEIS LASER DE LINHA - FEIXE VERDE</b>						
	DW088CG-XJ	5035048669600	30 metros 100 metros com detetor	Nível Laser autonivelante com 2 linhas cruzadas (horizontal e vertical). Feixe Laser verde. Alcance até 30m sem detetor e 100m com detetor. Precisão +/-3mm/10m. Base giratória de 1/4" integrada para utilização com tripé. Auto-nivelamento até 4°. Autonomia de 8 horas com as duas linhas. Proteção IP54. Funciona com 3 pilhas alcalinas AA. Compatível com o detetor DE0892G para um alcance de 100 metros. EQUIPAMENTO STANDARD: Suporte de parede, caixa de plástico e 3 pilhas alcalinas AA.	2	199,00 €
	DW0887100-1	5054905315450	30 metros 100 metros com detetor	KIT Nível Laser autonivelante com 2 linhas cruzadas (horizontal e vertical) + Medidor de distância Laser 30m. Laser de feixe verde. Alcance até 30m sem detetor e 100m com detetor. Precisão +/-3mm/10m. Base giratória de 1/4" integrada para utilização com tripé. Auto-nivelamento até 4°. Autonomia de 8 horas com as duas linhas. Proteção IP54. Funciona com 3 pilhas alcalinas AA. Compatível com o detetor DE0892G para um alcance de 100 metros. EQUIPAMENTO STANDARD: Suporte de parede, caixa de plástico e 3 pilhas alcalinas AA. Medidor de distância Laser com alcance de 30m. Precisão +/-3mm/10m. Ecrã cinzento com dígitos pretos. Funções: medição, cálculo de área, volume e Pitágoras. Inclui 2 pilhas alcalinas AA.	2	257,00 €

	REFERÊNCIA	CÓDIGO DE BARRAS	ALCANCE	DESCRIÇÃO	QUANT. POR CAIXA	TABELA FERRAMENTAS SEM IVA
	DW089CG-XJ	5054905237912	20 metros 50 metros com detetor	Nível Laser autonivelante com 2 linhas cruzadas (horizontal e vertical) + linha lateral vertical de 90°. Feixe Laser verde. Alcance até 20m sem detetor e 50m com detetor. Precisão +/-3mm/10m. Base giratória de 1/4" integrada para utilização com tripé. Auto-nivelamento até 4°. Proteção IP54. Alimentado por 4 pilhas alcalinas AA. Compatível com o detetor DE0892G para um alcance de 50 metros. EQUIPAMENTO STANDARD: Suporte de parede, caixa de plástico e 4 pilhas alcalinas AA.	4	363,00 €
<b>NÍVEIS LASER USB-C - FEIXE VERDE</b>						
	DCLE14201GB-XJ	5035048810798	45 metros 100 metros com detetor	Nível Laser autonivelante USB-C com 2 linhas cruzadas (horizontal e vertical). Feixe Laser verde. Alcance até 45m sem detetor e 100m com detetor. Precisão +/-3mm/10m. Base giratória integrada de 1/4" e 5/8" para utilização com tripé. Auto-nivelamento até 4°. 11 horas de autonomia. Proteção IP65 e bloqueio do pêndulo para evitar danos. Regulação da intensidade do brilho do Laser. Indicador do nível da pilha. Ajuste fino. Compatível com o detetor DE0892G para um alcance de 100 metros. EQUIPAMENTO STANDARD: Cabo carregador USB-C, placa metálica de montagem na parede e bolsa de transporte macia à prova de choque.	4	311,00 €
	DCLE14301GB-XJ	5035048810804	30 metros 100 metros com detetor	Nível Laser autonivelante USB-C com 3 linhas de 180°. Feixe Laser verde. Alcance até 30m sem detetor e 100m com detetor. Precisão +/-3mm/10m. Base giratória integrada de 1/4" e 5/8" para utilização com tripé. Auto-nivelamento até 4°. 11 horas de autonomia. Proteção IP65 e bloqueio do pêndulo para evitar danos. Regulação da intensidade do brilho do Laser. Indicador do nível da pilha. Ajuste fino. Compatível com o detetor DE0892G para um alcance de 100 metros. EQUIPAMENTO STANDARD: Cabo carregador USB-C, placa metálica de montagem na parede e bolsa de transporte macia à prova de choque.	4	429,00 €
<b>NÍVEIS LASER COM BATERIA 12V XR - FEIXE VERMELHO</b>						
	DCE0811D1R-QW	5035048644201	20 metros 50 metros com detetor	Nível Laser autonivelante 12V 2 linhas 360°. Feixe Laser vermelho. Alcance até 20m sem detetor e 50m com detetor. Precisão +/-3mm/10m. Base giratória integrada de 1/4" e 5/8" para utilização com tripé. Auto-nivelamento até 4°. Proteção IP65 e bloqueio do pêndulo para evitar danos. Compatível com o detetor DE0892 para um alcance de 50 metros. EQUIPAMENTO STANDARD: Bateria de lítio XR 12V 2Ah, carregador, suporte de parede e caixa de plástico.	2	422,00 €
<b>NÍVEIS LASER COM BATERIA 12V XR - FEIXE VERDE</b>						
	DCE0825D1G-QW	5035048666913	30 metros 50 metros com detetor	Nível Laser autonivelante de 12V com 2 linhas a 90° (horizontal e vertical) + 5 pontos. Feixe Laser verde. Alcance até 30m sem detetor e 50m com detetor. Precisão +/-3mm/10m. Base giratória integrada de 1/4" e 5/8" para utilização com tripé. Auto-nivelamento até 4°. Proteção IP65 e bloqueio do pêndulo para evitar danos. Compatível com o detetor DE0892G para um alcance de 50 metros. EQUIPAMENTO STANDARD: Bateria de lítio XR 12V 2Ah, carregador, suporte de parede e caixa de plástico.	2	522,00 €
	DCE0811D1G-QW	5035048644058	35 metros 50 metros com detetor	Nível Laser autonivelante 12V 2 linhas 360°. Feixe Laser verde. Alcance até 35m sem detetor e 50m com detetor. Precisão +/-3mm/10m. Base giratória integrada de 1/4" e 5/8" para utilização com tripé. Auto-nivelamento até 4°. Autonomia de 6 horas. Proteção IP65 e bloqueio do pêndulo para evitar danos. Compatível com o detetor DE0892G para um alcance de 50 metros. EQUIPAMENTO STANDARD: Bateria de lítio XR 12V 2Ah, carregador, suporte de parede e caixa de plástico.	2	566,00 €
	DCE089D1G-QW	5035048489628	35 metros 50 metros com detetor	Nível Laser autonivelante 12V 3 linhas 360°. Feixe Laser verde. Alcance até 35m sem detetor e 50m com detetor. Precisão +/-3mm/10m. Base giratória integrada de 1/4" e 5/8" para utilização com tripé. Auto-nivelamento até 4°. Autonomia de 8 horas. Proteção IP65 e bloqueio do pêndulo para evitar danos. Compatível com o detetor DE0892G para um alcance de 50 metros. EQUIPAMENTO STANDARD: Bateria de lítio XR 12V 2Ah, carregador, suporte de parede e caixa de plástico.	2	637,00 €

	REFERÊNCIA	CÓDIGO DE BARRAS	ALCANCE	DESCRIÇÃO	QUANT. POR CAIXA	TABELA FERRAMENTAS SEM IVA
<b>NÍVEIS LASER COM BATERIA 18V XR - FEIXE VERDE</b>						
	DCLE34021D1-QW	5035048795941	55 metros 100 metros com detector	Nível Laser autonivelante de 18V com 2 linhas cruzadas (horizontal e vertical). Feixe Laser verde. Alcance até 55m sem detector e 100m com detector. Precisão +/-3mm/10m. Base giratória integrada de 1/4" e 5/8" para utilização com tripé. Auto-nivelamento até 4°. 16 horas de autonomia com as duas linhas. Proteção IP54 e bloqueio do pêndulo para evitar danos. Compatível com o detector DE0892G para um alcance de 100 metros. EQUIPAMENTO STANDARD: Bateria de lítio XR 18V 2Ah, carregador, suporte de parede e caixa de plástico.	2	374,00 €
	DCLE34021N-XJ	5035048795965	55 metros 100 metros com detector	Nível Laser autonivelante de 18V com 2 linhas cruzadas (horizontal e vertical). Feixe Laser verde. Alcance até 55m sem detector e 100m com detector. Precisão +/-3mm/10m. Base giratória integrada de 1/4" e 5/8" para utilização com tripé. Auto-nivelamento até 4°. 16 horas de autonomia com as duas linhas. Proteção IP54 e bloqueio do pêndulo para evitar danos. Compatível com o detector DE0892G para um alcance de 100 metros. EQUIPAMENTO STANDARD: suporte de parede e caixa de plástico (SEM CARREGADOR OU BATERIA).	2	300,00 €
	DCLE34031D1-QW	5035048749616	40 metros 100 metros com detector	Nível Laser autonivelante de 18V com 3 linhas de 360°. Feixe Laser verde. Alcance até 40m sem detector e 100m com detector. Precisão +/-3mm/10m. Base giratória integrada de 1/4" e 5/8" para utilização com tripé. Auto-nivelamento até 4°. Autonomia de 11 horas. Proteção IP54 e bloqueio do pêndulo para evitar danos. Compatível com o detector DE0892G para um alcance de 100 metros. EQUIPAMENTO STANDARD: Bateria de lítio XR 18V 2Ah, carregador, suporte de parede e caixa de plástico.	2	597,00 €
	DCLE34031N-XJ	5035048749678	40 metros 100 metros com detector	Nível Laser autonivelante de 18V com 3 linhas de 360°. Feixe Laser verde. Alcance até 40m sem detector e 100m com detector. Precisão +/-3mm/10m. Base giratória integrada de 1/4" e 5/8" para utilização com tripé. Auto-nivelamento até 4°. Autonomia de 11 horas. Proteção IP54 e bloqueio do pêndulo para evitar danos. Compatível com o detector DE0892G para um alcance de 100 metros. EQUIPAMENTO STANDARD: suporte de parede e caixa de plástico (SEM CARREGADOR OU BATERIA).	2	524,00 €
	DCLE34035D1-QW	5035048834633	70 metros 100 metros com detector	Nível Laser autonivelante 18V 3 linhas 360° com controlo remoto. Feixe Laser verde. Alcance até 70m sem detector e 100m com detector. Precisão +/-3mm/10m. Base giratória integrada de 1/4" e 5/8" para utilização com tripé. Auto-nivelamento até 4°. Autonomia de 10 horas. Proteção IP54 e bloqueio do pêndulo para evitar danos. Regulação da intensidade do brilho do Laser. Controlo remoto de 100m com função de ajuste fino das linhas horizontais e verticais, ligar/desligar as linhas e intensidade do brilho. Compatível com o detector DE0892G para um alcance de 100 metros. EQUIPAMENTO STANDARD: Bateria de lítio XR 18V 2Ah, carregador, suporte de parede, telecomando e mala TSTAK.	2	925,00 €
	DCLE34035B-XJ	5035048834664	70 metros 100 metros com detector	Nível Laser autonivelante 18V 3 linhas 360° com controlo remoto. Feixe Laser verde. Alcance até 70m sem detector e 100m com detector. Precisão +/-3mm/10m. Base giratória integrada de 1/4" e 5/8" para utilização com tripé. Auto-nivelamento até 4°. Autonomia de 10 horas. Proteção IP54 e bloqueio do pêndulo para evitar danos. Regulação da intensidade do brilho do Laser. Controlo remoto de 100m com função de ajuste fino das linhas horizontais e verticais, ligar/desligar as linhas e intensidade do brilho. Compatível com o detector DE0892G para um alcance de 100 metros. EQUIPAMENTO STANDARD: suporte de parede, telecomando e mala TSTAK (SEM CARREGADOR OU BATERIA).	2	853,00 €
<b>KIT NÍVEIS LASER COM BATERIA 18V XR - FEIXE VERDE</b>						
	DCK2095D2T-QW	5054905311834	40 metros 100 metros com detector	KIT Nível Laser autonivelante 18V 3 linhas 360° + Berbequim Percussão sem escovas XR 18V 13mm 90Nm + 2 baterias XR 18V 2Ah + mala TSTAK Laser de feixe verde. Alcance até 40m sem detector e 100m com detector. Precisão +/-3mm/10m. Base giratória integrada de 1/4" e 5/8" para utilização com tripé. Auto-nivelamento até 4°. Autonomia de 11 horas. Proteção IP54 e bloqueio do pêndulo para evitar danos. Compatível com o detector DE0892G para um alcance de 100 metros. Berbequim Percussão sem escovas DCD805 XR 18V 13mm 90Nm. 2 velocidades - mandril de 1,5-13mm. 0-650/2.000 rpm, 0-34.000 ipm, peso: 1,6kg.	3	778,00 €









	REFERÊNCIA	CÓDIGO DE BARRAS	ALCANCE	DESCRIÇÃO	QUANT. POR CAIXA	TABELA FERRAMENTAS SEM IVA
<b>NÍVEIS LASER ROTATIVOS COM BATERIA 18V XR - FEIXE VERMELHO</b>						
	DCE074D1R-QW	5035048657850	45 metros 457 metros com detector	Nível Laser rotativo autonivelante de 18V. Feixe Laser vermelho. Alcance até 45m sem detector e 457m com detector. Precisão +/-1mm/10m. Nivelamento horizontal e vertical e fio de prumo superior. Controlo manual das inclinações +/-10°. Modo "Scan". Proteção IP54 e resistente a quedas até 2 metros. Tripé amovível para tripé. EQUIPAMENTO STANDARD: detector, carregador, bateria XR 18V Lithium 2Ah, suporte, óculos, cartão magnético e estojo TSTAK.	1	841,00 €
	DCK374D1R-QW	5054905025175	45 metros 457 metros com detector	Nível Laser rotativo autonivelante de 18V. Feixe Laser vermelho. Alcance até 45m sem detector e 457m com detector. Precisão +/-1mm/10m. Nivelamento horizontal e vertical e fio de prumo superior. Controlo manual das inclinações +/-10°. Modo "Scan". Proteção IP54 e resistente a quedas até 2 metros. Tripé amovível para tripé. EQUIPAMENTO STANDARD: detector, carregador, bateria XR 18V Lithium 2Ah, suporte, óculos, cartão magnético, tripé, régua e estojo TSTAK.	1	1.128,00 €
	DCE079D1R-QW	5035048657911	60 metros 600 metros com detector	Nível Laser rotativo autonivelante de 18V. Feixe Laser vermelho. Alcance até 60m sem detector e 600m com detector. Precisão +/-0,5mm/10m. Nivelamento horizontal, vertical e a prumo. Controlo manual das inclinações +/-10°. Modo "Scan". Proteção IP54 e resistente a quedas até 2 metros. Conector de tripé amovível. EQUIPAMENTO STANDARD: controlo remoto, detector, carregador, bateria XR 18V Lithium 2Ah, suporte, óculos, cartão magnético e estojo TSTAK.	1	1.297,00 €
	DCE080D1RS-QW	5054905240097	60 metros 600 metros com detector	Nível Laser rotativo autonivelante de 18V com conectividade Bluetooth. Feixe Laser vermelho. Alcance até 60m sem detector e 600m com detector. Precisão +/-0,5mm/10m. Nivelamento horizontal, vertical e a prumo. Controlo manual das inclinações +/-10°. Modo "Scan". Proteção IP54 e resistente a quedas até 2 metros. Conector de tripé amovível. EQUIPAMENTO STANDARD: detector, carregador, bateria XR 18V Lithium 2Ah, suporte, óculos, cartão magnético e estojo TSTAK.	1	1.575,00 €
<b>NÍVEIS LASER ROTATIVOS COM BATERIA 18V XR - FEIXE VERDE</b>						
	DCE079D1G-QW	5035048657966	76 metros 600 metros com detector	Nível Laser rotativo autonivelante 18V. Feixe Laser verde. Alcance até 76m sem detector e 600m com detector. Precisão +/-0,5mm/10m. Nivelamento horizontal, vertical e a prumo. Controlo manual das inclinações +/-10°. Modo "Scan". Proteção IP54 e resistente a quedas até 2 metros. Conector amovível para tripé. EQUIPAMENTO STANDARD: controlo remoto, detector, carregador, bateria XR 18V Lithium 2Ah, suporte, óculos, cartão magnético e estojo TSTAK.	1	1.693,00 €
	DCE080D1GS-QW	5054905240103	80 metros 600 metros com detector	Nível Laser rotativo autonivelante de 18V com conectividade Bluetooth. Feixe Laser verde. Alcance até 80m sem detector e 600m com detector. Precisão +/-0,5mm/10m. Nivelamento horizontal, vertical e a prumo. Controlo manual das inclinações +/-10°. Modo "Scan". Proteção IP54 e resistente a quedas até 2 metros. Conector amovível para tripé. EQUIPAMENTO STANDARD: controlo remoto, detector, carregador, bateria XR 18V Lithium 2Ah, suporte, óculos, cartão magnético e estojo TSTAK.	1	1.975,00 €
<b>VISOR ÓTICO</b>						
	DW096PK-XJ	5035048144657	100 metros	Visor ótico autonivelante, aumento de 26X, autonivelamento +/-1°, nível de visibilidade de 100m, coroa com métrica de 360°. Peso: 1,72kg. EQUIPAMENTO STANDARD: Tripé de alumínio, régua de alumínio de 2,44m, prumada, mala.	1	429,00 €







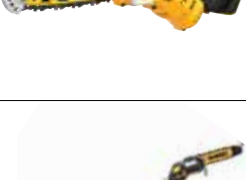



# FERRAMENTAS DE JARDIM









	REFERÊNCIA	CÓDIGO DE BARRAS	POTÊNCIA	DESCRIÇÃO	QUANT. POR CAIXA	TABELA FERRAMENTAS SEM IVA
<b>FERRAMENTAS DE JARDIM COM BATERIA XR LITIO 18V XR</b>						
	DCMWSP156N-XJ	5035048809235	18V	CORTA-RELVAS AUTOMOTORA SEM ESCOVAS XR 2x18V (36V) 53cm SEM CARREGADOR/BATERIA. Caixa de aço de 53 cm. Sistema de corte de alta eficiência com lâminas duplas. Velocidade variável. Corta-relvas auto-propulsado 3 em 1 com opções de mulching, ensacamento e descarga lateral. Painel de controlo LED. Sistema de pega de um toque que se dobra e desdobra rapidamente. 6 regulações de altura de corte de 25 mm a 102 mm. Capacidade de recolha de 67L. Área de corte: 1.340m <sup>2</sup> . Inclui um conjunto de 2 lâminas.	1	623,00 €
	DCMWP134N-XJ	5035048811016	18V	CORTA-RELVAS SEM ESCOVAS XR 2x18V (36V) 53cm SEM CARREGADOR/BATERIA. Caixa de aço de 53 cm. Sistema de corte de alta eficiência com lâminas duplas. Velocidade variável e tração nas rodas traseiras. Corta-relvas de empurrar 3 em 1 com opções de mulching, ensacamento e descarga lateral. Painel de controlo LED. Sistema de pega de um toque que se dobra e desdobra rapidamente. 6 regulações de altura de corte de 25 mm a 102 mm. Capacidade de recolha de 67L. Área de corte: 1.680m. Inclui um conjunto de 2 lâminas.	1	483,00 €
	DCMST561P1-QW	5035048729267	18V	APARADOR SEM ESCOVAS XR 18V 36cm Li-Ion 5Ah. Largura de corte 36 cm, diâmetro do fio 2 mm. Gatilho de velocidade variável com controlo de duas velocidades 4.600 e 6.000 rpm. Punho secundário ergonómico em D. Tamanho compacto graças ao seu cabo removível patenteado, fácil transporte e armazenamento. Peso de 3,8 kg. EQUIPAMENTO STANDARD: Bateria 18V Li-Ion 5Ah, carregador multivoltagem	1	311,00 €
	DCMST561N-XJ	5035048729298	18V	APARADOR SEM ESCOVAS XR 18V 36cm SEM CARREGADOR/BATERIA. Largura de corte 36 cm, diâmetro do fio 2 mm. Gatilho de velocidade variável com controlo de duas velocidades 4.600 e 6.000 rpm. Punho secundário ergonómico em D. Tamanho compacto graças ao seu cabo removível patenteado, fácil transporte e armazenamento. Peso de 3,8 kg.	1	192,00 €
	DCMHT567P1-QW	5035048848241	18V	CORTA-SEBES SEM ESCOVAS XR 18V 60cm 25mm Li-Ion 5Ah. Comprimento da lâmina de 60cm e 25mm de espaço entre os dentes. Lâminas de aço de dupla ação cortadas a Laser. Punho secundário ergonómico. Golpes por minuto: 3.200 spm. Até 60 minutos de autonomia (5Ah). Peso 3kg. EQUIPAMENTO STANDARD: Bateria 18V Li-Ion 5Ah, carregador multivoltagem	2	339,00 €
	DCMHT567N-XJ	5035048842454	18V	CORTA-SEBES SEM ESCOVAS XR 18V 60cm 25mm SEM CARREGADOR/BATERIA. Comprimento da lâmina de 60cm e 25mm de espaço entre os dentes. Lâminas de aço de dupla ação cortadas a laser. Punho secundário ergonómico. Golpes por minuto: 3.200 spm. Até 60 minutos de autonomia (5Ah). Peso 3kg.	2	220,00 €
	DCMHT564P1-QW	5035048838686	18V	CORTA-SEBES XR 18V 55cm 25mm Li-Ion 5Ah. Comprimento da lâmina de 55cm e 25mm de espaço entre os dentes. Lâminas de aço de dupla ação cortadas a Laser. Punho secundário ergonómico. Golpes por minuto: 2.800 spm. Até 78 minutos de autonomia (5Ah). Peso 3,2kg. EQUIPAMENTO STANDARD: Bateria 18V Li-Ion 5Ah, carregador multivoltagem	2	311,00 €
	DCMHT564N-XJ	5035048838655	18V	CORTA-SEBES XR 18V 55cm 25mm SEM CARREGADOR/BATERIA. Comprimento da lâmina de 55cm e 25mm de espaço entre os dentes. Lâminas de aço de dupla ação cortadas a laser. Punho secundário ergonómico. Golpes por minuto: 2.800 spm. Até 78 minutos de autonomia (5Ah). Peso 3,2kg	2	192,00 €



	REFERÊNCIA	CÓDIGO DE BARRAS	POTÊNCIA	DESCRIÇÃO	QUANT. POR CAIXA	TABELA FERRAMENTAS SEM IVA
	DCMHT520N-XJ <b>NOVIDADE</b>	5035048841952	18V	CORTA-SEBES COMPACTO XR 18V 20cm 13mm SEM CARREGADOR/BATERIA. Comprimento da lâmina de 20 cm e 13 mm de espaço entre os dentes. Lâminas de aço de dupla ação cortadas a laser. Golpes por minuto: 2.700 spm. Protetor de ponta metálico. Peso 1,3 kg	2	124,00 €
	DCMPH566P1-QW	5035048729441	18V	CORTA-SEBES DE ALTURA XR 18V 55cm 25mm Li-Ion 5Ah Comprimento da lâmina de 55 cm e 25 mm de espaço entre os dentes. Lâminas de aço de dupla ação cortadas a laser. Comprimento de 2,6 m para um alcance de 3,35 m de altura. Cabo extensível para fácil transporte e armazenamento. Cabeça articulável em 7 posições. Golpes por minuto: 2.800 spm. Até 75 minutos de autonomia (5Ah). Peso 3,6 kg. EQUIPAMENTO STANDARD: bateria de 18V LI-ion 5Ah, carregador multivoltagem	2	354,00 €
	DCMPH566N-XJ	5035048729427	18V	CORTA-SEBES DE ALTURA XR 18V 55cm 25mm SEM CARREGADOR/BATERIA. Comprimento da lâmina de 55 cm e 25 mm de espaço entre os dentes. Lâminas de aço de dupla ação cortadas a laser. Comprimento de 2,6 m para um alcance de 3,35 m de altura. Cabo extensível para fácil transporte e armazenamento. Cabeça articulável em 7 posições. Golpes por minuto: 2.800 spm. Até 75 minutos de autonomia (5Ah). Peso 3,6 kg.	2	231,00 €
	DCMCS565P1-QW	5035048838532	18V	MOTOSERRA COMPACTA SEM ESCOVAS XR 18V 30cm Li-Ion 5Ah Comprimento da lâmina 30 cm e largura máxima de corte de 26 cm. Lubrificação automática. Ajuste da corrente com ferramenta. Velocidade da corrente 7,3 m/s. Gatilho de velocidade variável. 100 cortes de 10 x 10 cm por carga 5 Ah). Capacidade do depósito de óleo de 215 ml. Peso 3,5 kg. EQUIPAMENTO STANDARD: Bateria 18V Li-Ion 5Ah, carregador multivoltagem	1	354,00 €
	DCMCS565N-XJ	5035048838501	18V	MOTOSERRA COMPACTA SEM ESCOVAS XR 18V 30cm SEM CARREGADOR/BATERIA. Comprimento da lâmina 30 cm e largura máxima de corte de 26 cm. Lubrificação automática. Ajuste da corrente com ferramenta. Velocidade da corrente 7,3 m/s. Gatilho de velocidade variável. 100 cortes de 10 x 10 cm por carga (5 Ah). Capacidade do depósito de óleo de 215 ml. Peso 3,5 kg.	1	231,00 €
	DCMPS520P1-QW	5035048821411	18V	SERRA DE PODA SEM ESCOVAS XR 18V 20cm Li-Ion 5Ah. Comprimento da lâmina: 20 cm. Velocidade da corrente: 8,6 m/s. Lubrificação automática. Tensão da corrente com bloqueio. Protetor de corte metálico que reduz o risco de contra-golpe. Bloqueio tipo lock-off. Punho para duas mãos. 70 cortes de 10 x 10 cm por carga (5 Ah). Peso 2,1 kg. EQUIPAMENTO STANDARD: Bateria 18V LI-ion 5Ah, carregador multivoltagem.	1	278,00 €
	DCMPS520N-XJ	5035048821404	18V	SERRA DE PODA SEM ESCOVAS XR 18V 20cm SEM CARREGADOR/BATERIA. Comprimento da lâmina: 20 cm. Velocidade da corrente: 8,6 m/s. Lubrificação automática. Tensão da corrente com bloqueio. Protetor de corte metálico que reduz o risco de contra-golpe. Bloqueio tipo lock-off. Punho para duas mãos. 70 cortes de 10 x 10 cm por carga (5 Ah). Peso 2,1 kg.	1	167,00 €
	DCMPS567P1-QW	5035048715024	18V	PODADORA DE ALTURA SEM ESCOVAS XR 18V 20cm Li-Ion 5Ah. Eixo telescópico de 2 a 3 m com alcance de até 4,5 m. Lâmina de 20 cm de comprimento com corrente de baixo contra-golpe. Velocidade da corrente de 6,5 m/s. Gancho metálico para fixar a lâmina e cortar os ramos com mais facilidade. Lubrificação automática e interruptor duplo para máxima segurança. Peso de 4 kg e equilíbrio ideal. Pode realizar até 55 cortes de 10 cm x 10 cm com uma carga (5 Ah). EQUIPAMENTO STANDARD: Bateria 18V Li-Ion 5Ah, carregador multivoltagem	2	375,00 €











	REFERÊNCIA	CÓDIGO DE BARRAS	POTÊNCIA	DESCRIÇÃO	QUANT. POR CAIXA	TABELA FERRAMENTAS SEM IVA
	DCMPS567N-XJ	5035048713624	18V	PODADORA DE ALTURA SEM ESCOVAS XR 18V 20cm SEM CARREGADOR/BATERIA. Eixo telescópico de 2 a 3 m com alcance de até 4,5 m. Lâmina de 20 cm de comprimento com corrente de baixo contra-golpe. Velocidade da corrente de 6,5 m/s. Gancho metálico para fixar a lâmina e cortar os ramos com mais facilidade. Lubrificação automática e interruptor duplo para máxima segurança. Peso de 4 kg e equilíbrio ideal. Pode realizar até 55 cortes de 10 cm x 10 cm com uma carga (5 Ah).	2	268,00 €
	DCMPP568P1-QW	5035048788561	18V	TESOURA PODADORA DE MÃO XR 18V Li-Ion 5Ah Design ergonômico, leve e equilibrado, com fácil aderência mesmo para mãos pequenas. Pode fazer até 1000 cortes de 38mm com uma só carga. Lâminas durável e fáceis de limpar, não aderentes, revestidas. Bloqueio do gatilho. Luz de leds. Peso 2,9 kg. EQUIPAMENTO STANDARD: Bateria 18V LI-ion 5Ah, carregador multivoltagem.	2	268,00 €
	DCMPP568N-XJ	5035048788547	18V	TESOURA PODADORA DE MÃO XR 18V SEM CARREGADOR/BATERIA. Design ergonômico, leve e equilibrado, com fácil aderência mesmo para mãos pequenas. Pode fazer até 1000 cortes de 38mm com uma só carga. Lâminas durável e fáceis de limpar, não aderentes, revestidas. Bloqueio do gatilho. Luz de leds. Peso 2,9 kg.	2	149,00 €
	DCMPP569P1-QW	5035048838587	18V	TESOURA PODADORA DE ALTURA XR 18V Li-Ion 5Ah Comprimento máximo de 3 m. Capacidade de corte de até 38 mm. Lâminas de corte revestidas com material antiaderente para evitar que a seiva e os resíduos grudem. Cabeça articulável em 5 posições. Gancho metálico para remover galhos atolados. Até 1.000 cortes por carga (5 Ah). Peso: 3,3 kg. EQUIPAMENTO STANDARD: Bateria 18V LI-ion 5Ah, carregador multivoltagem.	1	375,00 €
	DCMPP569N-XJ	5035048838556	18V	TESOURA PODADORA DE ALTURA XR 18V SIN CARGADOR/BATERIA. Comprimento máximo de 3 m. Capacidade de corte de até 38 mm. Lâminas de corte revestidas com material antiaderente para evitar que a seiva e os resíduos grudem. Cabeça articulável em 5 posições. Gancho metálico para remover galhos atolados. Até 1.000 cortes por carga (5 Ah). Peso: 3,3 kg.	1	246,00 €
	DCMBL562P1-QW	5035048728062	18V	SOPRADOR AXIAL SEM ESCOVAS XR 18V Li-Ion 5Ah Design ergonômico, equilibrado e silencioso para utilização em zonas com restrições de ruído. Base robusta, mantém-se em pé. Velocidade do ar de 200 km/h e volume de ar de 12,7 m3/min. Controle de velocidade variável e gatilho de bloqueio. Pega com tamanho e posição otimizados para maior conforto. Nível de potência sonora 95 dB. Peso 3,1 kg. EQUIPAMENTO STANDARD: bateria de 18V LI-ion 5Ah, carregador multivoltagem.	1	289,00 €
	DCMBL562N-XJ	5035048728048	18V	SOPRADOR AXIAL SEM ESCOVAS XR 18V SEM CARREGADOR/BATERIA. Design ergonômico, equilibrado e silencioso para utilização em zonas com restrições de ruído. Base robusta, mantém-se em pé. Velocidade do ar de 200 km/h e volume de ar de 12,7 m3/min. Controle de velocidade variável e gatilho de bloqueio. Pega com tamanho e posição otimizados para maior conforto. Nível de potência sonora 95 dB. Peso 3,1 kg.	1	167,00 €
	DCMPW1600N-XJ	5035048795613	18V	LAVADORA DE ALTA PRESSÃO SEM ESCOVAS XR 2x18V SEM CARREGADOR/BATERIA. Funciona com 2 baterias XR (2x18V=36V). Com 3 modos de pressão até 110 bar no modo Boost, caudal máximo de 4,6 L/min, bomba de alumínio para uma vida útil mais longa, armazenamento de acessórios a bordo, modo auto-ferrante, design de jaula de proteção para proteger a máquina, com asa telescópica, fácil de transportar e armazenar, e rodas resistentes e duráveis de 20 cm. EQUIPAMENTO STANDARD: Pistola e lança de metal, mangueira de 6 m, bico turbo, bico ajustável, filtro de entrada transparente, depósito de espuma de 0,6 L, kit de mangueira auto-ferrante (3 m), agulha de limpeza do bico.	1	429,00 €



















	REFERÊNCIA	CÓDIGO DE BARRAS	POTÊNCIA	DESCRIÇÃO	QUANT. POR CAIXA	TABELA FERRAMENTAS SEM IVA
<b>FERRAMENTAS DE JARDIM COM BATERIA XR FLEXVOLT LITIO </b>						
	DCMWS550N-XJ	5035048822333	54V	CORTA-RELVAS AUTOMOTORA SEM ESCOVAS XR FLEXVOLT 54V 53cm SEM CARREGADOR/BATERIA. Caixa de aço de 53 cm. Sistema de corte de alta eficiência com lâminas duplas. Velocidade variável e tração nas rodas traseiras. Corta-relvas autopropulsado 3 em 1 com opções de mulching, ensacamento e descarga lateral. Painel de controlo LED. Sistema de pega de um toque que se dobra e desdobra rapidamente. 6 regulações de altura de corte de 25 mm a 102 mm. Área de corte: 980m2. Capacidade de recolha de 67L. Inclui um conjunto de 2 lâminas.	1	730,00 €
	DCMBC723N-XJ	5035048810996	54V	ROÇADORA FLORESTAL SEM ESCOVAS XR FLEXVOLT 54V 25cm SEM CARREGADOR/BATERIA. Desbroçadora florestal profissional de grande resistência e durabilidade. Lâmina de serra de 25 cm (corta arbustos espessos e pequenos troncos de até 10 cm). 3 velocidades de 4.000, 4.700 e 5.100 rpm. Eixo de aço de polo fixo resistente a impactos. Caixa de engrenagens de magnésio. Interface de utilizador LED com diferentes indicadores. Posição de engate do arnês ajustável. Design com alça dupla. Protetor de serra Pro de 25 cm. Até 60 min de autonomia (9 Ah). Peso: 7,6 kg. Arnês duplo incluído.	1	537,00 €
	DCMBC823N-XJ	5035048810972	54V	ROÇADORA SEM ESCOVAS XR FLEXVOLT 54V 25cm SEM CARREGADOR/BATERIA. Desbroçadora profissional de grande resistência e durabilidade. Lâmina tripla de 25 cm com Pro Guard Swath. 3 velocidades de 4.000, 4.700 e 5.100 rpm. Eixo de aço de polo fixo resistente a impactos. Caixa de engrenagens de magnésio. Interface de utilizador LED com diferentes indicadores. Posição de engate do arnês ajustável. Design com alça dupla. Até 75 min de autonomia (9 Ah). Peso: 7,2 kg. Arnês duplo incluído.	1	494,00 €
	DCMST911N-XJ	5035048809853	54V	APARADOR SEM ESCOVAS XR FLEXVOLT 54V 42cm SEM CARREGADOR/BATERIA. Aparador profissional de grande resistência e durabilidade. Largura de corte de 38 cm e bobina QUICKLOAD™ com maior capacidade de linha de até 2,7 mm. 3 velocidades de 4.000, 4.700 e 5.100 rpm. Eixo de aço de polo fixo resistente a impactos. Caixa de engrenagens de magnésio. Interface de utilizador LED com diferentes indicadores. Posição de engate do arnês ajustável. Guia leve em forma de D. Até 38 min de autonomia (9 Ah). Peso: 5,9 kg. Correia para o ombro incluída.	1	397,00 €
	DCM571X1-QW	5035048659021	54V	ROÇADORA SEM ESCOVAS XR FLEXVOLT 54V 38cm Li-Ion 9Ah Carcaça metálica, controlo de duas velocidades (0-5600/0-6600), Comutação dupla com desbloqueio, guardião de estilo profissional, gatilho variável, punho lateral acolchoado e ergonómico. 38cm de extensão do corte, diâmetro do fio 2,0mm. Distribuição perfeita do peso 3,6 kg. EQUIPAMENTO STANDARD: Bateria XR FLEXVOLT 54V/18V Li-Ion 9Ah, carregador 8A, correia de ombro, adaptador e disco roçadeira	1	537,00 €
	DCM571N-XJ	5035048657362	54V	ROÇADORA SEM ESCOVAS XR FLEXVOLT 54V 38cm SEM CARREGADOR/BATERIA. Carcaça metálica, controlo de duas velocidades (0-5600/0-6600), Comutação dupla com desbloqueio, guardião de estilo profissional, gatilho variável, punho lateral acolchoado e ergonómico. 38cm de extensão do corte, diâmetro do fio 2,0mm. Distribuição perfeita do peso 3,6 kg.	1	311,00 €















	REFERÊNCIA	CÓDIGO DE BARRAS	POTÊNCIA	DESCRIÇÃO	QUANT. POR CAIXA	TABELA FERRAMENTAS SEM IVA
	DCMAS5713X1-QW <b>NOVIDADE</b>	5035048737033	54V	MULTI-FERRAMENTA + CABEÇA APARADOR SEM ESCOVAS XR FLEXVOLT 54V Li-Ion 9Ah Sistema multi-ferramenta flexível com capacidade para acoplar cabeças intercambiáveis de cortador de bordas, roçadeira, marcador de bordas, podador de vara e cortador de sebes de vara. Motor sem escovas de alta eficiência: oferece até 60 minutos de autonomia (9Ah). Largura de corte de 38cm e fio trançado de 2,4mm para um desempenho de corte eficiente. 2 velocidades de 4.400 e 5.400 rpm. Peso: 4,5kg EQUIPAMENTO PADRÃO: Bateria XR FLEXVOLT 54 V/18 V Li-Ion 9 Ah, carregador 8 A, cabeça aparador	1	440,00 €
	DCMAS5713N-XJ <b>NOVIDADE</b>	5035048737019	54V	MOTOR MULTI-FERRAMENTA XR FLEXVOLT 54V SEM CARREGADOR/BATERIA Sistema multi-ferramenta flexível com capacidade para acoplar cabeças intercambiáveis de cortador de bordas, roçadeira, marcador de bordas, podador de vara e cortador de sebes de vara. Motor sem escovas de alta eficiência: oferece até 60 minutos de autonomia (9Ah). 2 velocidades de 4.400 e 5.400 rpm. Peso: 2,4kg	1	225,00 €
	DCMASST1N-XJ <b>NOVIDADE</b>	5035048737125	54V	CABEÇA APARADOR PARA DCMAS5713 Largura de corte de 38 cm. Fio de nylon de 2 mm. Velocidade sem carga de 4.400 e 5.400 rpm. Peso: 2,1 kg.	2	91,00 €
	DCMASBC1N-XJ <b>NOVIDADE</b>	5035048737101	54V	CABEÇA ROÇADORA PARA DCMAS5713 Largura de corte de 20 cm. Lâmina de 4 dentes. Velocidade sem carga de 3.700 e 4.600 rpm. Peso: 1,9 kg	2	96,00 €
	DCMASPH6N-XJ <b>NOVIDADE</b>	5035048737064	54V	CABEÇA CORTA-SEBES DE ALTURA PARA DCMAS5713 Comprimento da lâmina: 55 cm. Espaço entre os dentes: 19 mm. Golpes por minuto: 2.800 spm. Peso: 2,5 kg.	2	117,00 €
	DCMASPS5N-XJ <b>NOVIDADE</b>	5035048737088	54V	CABEÇA PODADORA DE ALTURA PARA DCMAS5713 Alcance estendido: 2,7 m. Comprimento da lâmina de 20 cm e corte máximo de 15 cm. Velocidade da corrente: 6,5 m/s. Peso: 2,7 kg.	2	145,00 €
	DCMHT573X1-QW	5035048748497	54V	CORTA-SEBES SEM ESCOVAS XR FLEXVOLT 54V 65cm 31mm Li-Ion 9Ah Espada com um comprimento de 65cm e capacidade de corte de ramos até 31mm de diâmetro. A lâmina cortada a Laser é mais afiada e durável para um corte de qualidade profissional. Design ergonómico e confortável. A segunda punho evita uma ativação acidental. Peso 5 kg. EQUIPAMENTO STANDARD: Bateria XR FLEXVOLT 54V/18V Li-Ion 9Ah, carregador 8A	1	478,00 €
	DCMHT573N-XJ	5035048748473	54V	CORTA-SEBES SEM ESCOVAS XR FLEXVOLT 54V 65cm 31mm SEM CARREGADOR/BATERIA. Espada com um comprimento de 65cm e capacidade de corte de ramos até 31mm de diâmetro. A lâmina cortada a laser é mais afiada e durável para um corte de qualidade profissional. Design ergonómico e confortável. A segunda punho evita uma ativação acidental. Peso 5 kg.	1	246,00 €

	REFERÊNCIA	CÓDIGO DE BARRAS	POTÊNCIA	DESCRIÇÃO	QUANT. POR CAIXA	TABELA FERRAMENTAS SEM IVA
	DCMCST632X1-QW <b>NOVIDADE</b>	5035048839218	54V	MOTOSERRA DE PODA SEM ESCOVAS XR FLEXVOLT 54V 30cm Li-Ion 9Ah Comprimento da lâmina de 30cm, velocidade da corrente de 23,6 m/s, lubrificação automática regulável, sistema de tensionamento da corrente de bloqueio preferido pelos arboricultores profissionais, display LED que indica o estado de carga, aviso de avaria e aviso de travagem, com garras metálicas para um melhor controlo, travão de corrente que pára rapidamente em caso de retrocesso, punho auxiliar ergonómico para um maior conforto de utilização em posição vertical ou em rotação de 90°, com ponto de fixação forte para fixar o arnés quando se trabalha numa árvore. Até 187 cortes com uma carga (9Ah). Peso 3,1kg. *A utilizar APENAS por profissionais qualificados. EQUIPAMENTO STANDARD: Bateria XR FLEXVOLT 54V/18V Li-Ion 9Ah, carregador 8A	1	661,00 €
	DCMCST632N-XJ <b>NOVIDADE</b>	5035048839188	54V	MOTOSERRA DE PODA SEM ESCOVAS XR FLEXVOLT 54V 30cm SEM CARREGADOR/BATERIA. Comprimento da lâmina de 30cm, velocidade da corrente de 23,6 m/s, lubrificação automática regulável, sistema de tensionamento da corrente de bloqueio preferido pelos arboricultores profissionais, display LED que indica o estado de carga, aviso de avaria e aviso de travagem, com garras metálicas para um melhor controlo, travão de corrente que pára rapidamente em caso de retrocesso, punho auxiliar ergonómico para um maior conforto de utilização em posição vertical ou em rotação de 90°, com ponto de fixação forte para fixar o arnés quando se trabalha numa árvore. Até 187 cortes com uma carga (9Ah). Peso 3,1kg. *A utilizar APENAS por profissionais qualificados..	1	446,00 €
	DCMCS574X1-QW	5035048751541	54V	MOTOSERRA SEM ESCOVAS XR FLEXVOLT 54V 45cm Li-Ion 9Ah Corrente e lâmina de 45 cm, tensionamento da corrente com ferramentas para ajuste preciso, velocidade da corrente 13 m/s, lubrificação automática, punho ergonómico para máximo conforto em uso intensivo, pode realizar até 65 cortes de 15 x 15 cm por carga. Peso 5 kg. EQUIPAMENTO STANDARD: Bateria XR FLEXVOLT 54V/18V Li-Ion 9Ah, carregador 8A	2	608,00 €
	DCMCS574N-XJ	5035048751527	54V	MOTOSERRA SEM ESCOVAS XR FLEXVOLT 54V 45cm SEM CARREGADOR/BATERIA. Corrente e lâmina de 45 cm, tensionamento da corrente com ferramentas para ajuste preciso, velocidade da corrente 13 m/s, lubrificação automática, punho ergonómico para máximo conforto em uso intensivo, pode realizar até 65 cortes de 15 x 15 cm por carga. Peso 5 kg.	1	382,00 €
	DCMPS640N-XJ <b>NOVIDADE</b>	5035048838297	54V	PODADORA DE ALTURA SEM ESCOVAS XR FLEXVOLT 54V 30cm SEM CARREGADOR/BATERIA. Eixo telescópico de 4 m. Lâmina de 30 cm de comprimento com corrente 0,325" LP. Velocidade da corrente de 21,3 m/s. Potência pico de até 2,3 HP. Ecrã LED que indica o estado da carga, sobrecarga e velocidades. Lubrificador automático ajustável. Caixa de magnésio. Pode realizar até 169 cortes com uma carga (9Ah). Peso: 7,3 kg	1	676,00 €
	DCMPS635N-XJ <b>NOVIDADE</b>	5035048838273	54V	PODADORA DE ALTURA SEM ESCOVAS XR FLEXVOLT 54V 25cm SEM CARREGADOR/BATERIA. Eixo telescópico de 3,5 m. Lâmina de 25 cm de comprimento com corrente 3/8" LP. Velocidade da corrente de 15,6 m/s. Potência máxima de até 1,7 HP. Ecrã LED que indica o estado da carga, sobrecarga e velocidades. Lubrificador automático ajustável. Caixa de alumínio. Pode realizar até 169 cortes com uma carga (9Ah). Peso: 6,9 kg	1	494,00 €
	DCMBBL800N-XJ <b>NOVIDADE</b>	5035048836668	54V	SOPRADOR MOCHILA SEM ESCOVAS XR FLEXVOLT 54V SEM CARREGADOR/BATERIA. Força de sopro de até 21,6 N com um potente fluxo de ar de 24,2 m³/min e uma velocidade do ar de 257 km/h. Até 82 minutos de autonomia (por carga, utilizando 2 baterias DEWALT DCB549-XJ de 15 Ah no modo Eco. As baterias são vendidas separadamente). Painel de controlo LED controla 3 ajustes de velocidade, além de um gatilho de velocidade variável. Nível de potência sonora de 102 dB. Peso: 9 kg.	1	644,00 €
	DCMBL777N-XJ	5035048809198	54V	SOPRADOR AXIAL SEM ESCOVAS XR FLEXVOLT 54V SEM CARREGADOR/BATERIA. Até 21,5 m³/min de caudal de ar e 258 km/h de velocidade do ar. Até 29 minutos de autonomia (por carga, utilizando uma bateria DEWALT DCB549-XJ 15Ah no modo Eco. A bateria é vendida separadamente). Painel de controlo LED controla 3 ajustes de velocidade, além de um gatilho de velocidade variável. Nível de potência sonora de 96 dB. Peso: 3,2 kg.	1	268,00 €

	REFERÊNCIA	CÓDIGO DE BARRAS	POTÊNCIA	DESCRIÇÃO	QUANT. POR CAIXA	TABELA FERRAMENTAS SEM IVA
	DCMBA572X1-QW	5035048713266	54V	SOPRADOR AXIAL SEM ESCOVAS XR FLEXVOLT 54V Li-Ion 9Ah Gatilho de velocidade variável e bloqueio de velocidade. Ventilador axial de alta eficiência com uma velocidade de sopro de 200 km/h e um volume de ar de 18,4 m³. Pega emborrachada e base robusta e resistente. Peso: 3,1 kg. EQUIPAMENTO STANDARD: XR FLEXVOLT 54V/18V Li-Ion 9Ah, carregador 8A	1	429,00 €
	DCMBA572N-XJ	5035048714126	54V	SOPRADOR AXIAL SEM ESCOVAS XR FLEXVOLT 54V SEM CARREGADOR/BATERIA. Gatilho de velocidade variável e bloqueio de velocidade. Ventilador axial de alta eficiência com uma velocidade de sopro de 200 km/h e um volume de ar de 18,4 m³. Pega emborrachada e base robusta e resistente. Peso: 3,1 kg.	1	231,00 €
	DCMPW1000N-XJ <b>NOVIDADE</b>	5035048842096	54V	LAVADORA DE ALTA PRESSÃO SEM ESCOVAS XR FLEXVOLT 54V SEM CARREGADOR/BATERIA Haste metálica e motor sem escovas para maior eficiência e vida útil mais longa. Controlo de velocidade variável com alta e baixa. Pressão nominal de até 69 bar e caudal de 3,8 L/min. Mangueira autoescurvante de 6 m. Até 60 minutos de autonomia (por carga, utilizando uma bateria DEWALT DCB547. A bateria é vendida separadamente). Peso 3,1 kg. Equipamento: mangueira autoescurvante de 6 m, bocal ajustável, bocal turbo, garrafa de sabão de 500 ml, alça para o ombro, adaptador para mangueira e bolsa de armazenamento para transporte.	2	268,00 €









	REFERÊNCIA	CÓDIGO DE BARRAS	DESCRIÇÃO	QUANT. POR CAIXA	TABELA FERRAMENTAS SEM IVA
<b>ACESSÓRIOS PARA FERRAMENTAS DE JARDÍN</b>					
	DT20676-QZ	5035048683347	Corrente de 30cm para Motosserra DCMCS565 Passo: 3/8" LP, Calibre: 0,050", Elos: 45, Diâmetro da lima: 4mm	6	19,00 €
	DT20665-QZ	5035048683354	Lâmina + corrente 30cm para Motosserra DCMCS565 Passo: 3/8" LP, Calibre: 0,050", Elos: 45, Diâmetro da lima: 4mm	3	39,00 €
	DT20693-QZ	5035048821473	Corrente de 20cm para Serra de Poda DCMP520 Passo: 3/8" LP, Calibre: 0,043"/(1,1mm), Elos: 34, Diâmetro da lima: 4mm	10	17,00 €
	DT20694-QZ	5035048821466	Lâmina de 20cm para Serra de Poda DCMP520 Passo: 3/8" LP, Calibre: 0,043"/(1,1mm), Elos: 34, Diâmetro da lima: 4mm	8	26,00 €
	DT20688-QZ	5035048791158	Corrente de 45cm para Motosserra DCMCS574 Passo: 3/8" LP, Calibre: 0,050", Elos: 62, Diâmetro da lima: 4mm	6	30,00 €
	DT20687-QZ	5035048791141	Lâmina de 45cm para Motosserra DCMCS574 Passo: 3/8" LP, Calibre: 0,050", Elos: 62, Diâmetro da lima: 4mm	4	36,00 €
	DT20692-QZ	5035048821510	Corrente de 35 cm para Motosserra de Poda DCMCST632 Passo: 0,325" LP, Calibre: 1,1 mm, Elos: 59, Diâmetro da lima: 4 mm	10	26,00 €
	DT20691-QZ	5035048821503	Lâmina de 35cm para Motosserra de Poda DCMCST632 Passo: 0,325" LP, Calibre: 1,1mm, Elos: 59, Diâmetro da lima: 4mm	6	30,00 €
	DT20667-QZ	5035048729472	Corrente de 20 cm para Podadora de Altura DCMP567 Passo: 3/8" LP, Calibre: 0,043", Elos: 35, Diâmetro da lima: 4,5 mm	6	17,00 €
	DT20668-QZ	5035048729489	Lâmina + corrente de 20 cm para Podadora de Altura DCMP567 Passo: 3/8" LP, Calibre: 0,043", Elos: 35, Diâmetro da lima: 4,5 mm	6	21,00 €
	DZ06325-QZ <b>NOVIDADE</b>	5035048842027	Corrente de 25cm para Podadora de Altura DCMP5635 Passo: 3/8" LP, Calibre: 0,043", Elos: 40, Diâmetro da lima: 4mm	12	20,00 €

	REFERÊNCIA	CÓDIGO DE BARRAS	DESCRIÇÃO	QUANT. POR CAIXA	TABELA FERRAMENTAS SEM IVA
	DZ06225-QZ <b>NOVIDAD</b>	5035048842010	Lâmina de 25cm para Podadora de Altura DCMP635 Passo: 3/8" LP, Calibre: 0.043", Elos: 40, Diâmetro da lima: 4mm	6	24,00 €
	DZ06530-QZ <b>NOVIDAD</b>	5035048836422	Corrente de 30cm para Podadora de Altura DCMP640 Passo: 0.325" LP, Calibre: 0.043", Elos: 51, Diâmetro del archivo: 4mm	10	24,00 €
	DZ06430-QZ <b>NOVIDAD</b>	5035048836415	Lâmina de 30cm para Podadora de Altura DCMP640 Passo: 0.325" LP, Calibre: 0.043", Elos: 51, Diâmetro da lima: 4mm	6	30,00 €
	DT20662-QZ	5035048659274	Óleo para Motosserras (1L)	12	31,00 €
	DT20650-QZ	5035048537299	Bobina de fio de 2mm x 15,2m para Aparadores e Roçadoras DCMST561 / DCM571	12	8,00 €
	DT20651-QZ	5035048537305	Bobina de fio de 2mm x 68,6m para Aparadores e Roçadoras DCMST561 / DCM571	6	21,00 €
	DT20656-QZ	5035048659267	Fio de substituição com tampa, bobina e fio 15,2m para Aparadores e Roçadoras DCMST561 / DCM571	4	23,00 €
	DT20652-QZ	5035048665022	Bobina de fio de 2,5mm x 68,6m para Roçadoras DCM571	6	23,00 €
	DT20653-QZ	5035048659298	Lâmina de 3 dentes de 250mm para Roçadora DCM571 / DCMBC823N	5	19,00 €
	DT20654-QZ	5035048659304	Lâmina de 2 dentes de 230mm para Roçadora DCM571	5	16,00 €
	DT20655-QZ	5035048659311	Lâmina de 4 dentes de 230mm para Roçadora DCM571	5	19,00 €
	DT20904-QZ	5035048822067	Kit de conversão de Aparador DCMST911 a Roçadora Inclui uma lâmina de roçadora de 3 dentes, uma proteção e uma chave T	4	70,00 €
	DT20907-QZ	5035048842706	Kit de conversão de Roçadora DCMBC723 a Roçadora Florestal Inclui uma lâmina de serra de 25 cm, 41 dentes, uma proteção e uma chave em T	4	85,00 €
	DT20695-QZ	5035048821978	Kit de conversão de Roçadora DCMBC823 / DCMBC723 a Aparador Inclui um carretel de linha de 2,4mm x 5m e um protetor de linha	4	70,00 €
	DT20903-QZ	5035048822050	Cabeça de substituição para Aparador DCMST911	20	35,00 €
	DT20905-QZ	5035048834619	Bobina de fio de 2,7mm x 55m para Aparador DCMST911	8	20,00 €
	DT20906-QZ	5035048834626	Bobina de fio de 2,7mm x 210m para Aparador DCMST911	4	50,00 €
	DT20696-QZ	5035048822012	Lâmina de 24 dentes para Roçadora Florestal DCMB5723N	5	40,00 €

	REFERÊNCIA	CÓDIGO DE BARRAS	DESCRIÇÃO	QUANT. POR CAIXA	TABELA FERRAMENTAS SEM IVA
	DT20697-QZ	5035048835920	Correia de ombro para Aparador DCMST911	12	25,00 €
	DT20698-QZ	5035048822036	Arnês duplo para Roçadoras DCMBC823 e DCMBC723	4	60,00 €
	DT20699-QZ	5035048822043	Arnês duplo EXO para Roçadora Florestal DCMBC723	3	130,00 €
	DZ08555-QZ	5035048838709	Acessório coletor para Corta-Sebes 55cm DCMHT564	8	19,00 €
	DT20666-QZ	5035048659281	Spray lubrificante para Corta-Sebes (300ml)	12	23,00 €
	DZ08222-QZ <b>NOVIDAD</b>	-	Protetor de ponta metálico para Corta-Sebes 60cm DCMHT567	-	10,00 €
	DCMPPRB1-QZ	5035048796849	Lâminas para Tesouras de Poda DCMPP568 / DCMPP569	72	17,00 €
	DT20902-QZ	5035048832592	Lâmina dupla 53cm para Corta-Relvas DCMWP134 / DCMWSP156 / DCMWSP550	5	29,00 €
	DT20680-QZ <b>NOVIDAD</b>	5035048748893	Lâmina com 4 dentes para Roçadora Multi-Ferramenta DCMASBC1N	5	27,00 €
	DT20681-QZ <b>NOVIDAD</b>	5035048748909	Corrente de 20cm para Podadora de Altura Multi-Ferramenta DCMASPS5N Passo: 3/8" LP, Calibre: 0.043"/(1.1mm) Elos: 34, Diâmetro da lima: 4mm	30	21,00 €
	DT20686-QZ <b>NOVIDAD</b>	5035048748923	Lâmina + Corrente 20cm para Podadora de Altura para Multi-Ferramenta DCMASPS5N Passo: 3/8" LP, Calibre: 0.043"/(1.1mm), Elos: 34, Diâmetro da lima: 4mm	10	38,00 €
	DT20684-QZ <b>NOVIDAD</b>	5035048748916	Kit adaptador para Roçadora para Aparador Multi-Ferramenta DCMASST1N	144	14,00 €
	DT20685-QZ <b>NOVIDAD</b>	5035048744239	Extensão para Podadora de Altura Multi-Ferramenta DCMASPS5N	4	40,00 €
	DT20683-QZ <b>NOVIDAD</b>	5035048744222	Bolsa de transporte para Multi-Ferramenta DCMASPS5N	2	61,00 €

# FERRAMENTA MANUAL

## FERRAMENTA MANUAL

	REFERÊNCIA	CÓDIGO DE BARRAS	DESCRIÇÃO	MASTER PACK	TABELA F. MANUAL SEM IVA
<b>INSTRUMENTOS DE MEDIÇÃO</b>					
	DWHT36098-1	3253561360985	Mini fita métrica 3m. Gancho True Zero que proporciona uma medição interna e externa precisa, clipe magnético para o cinto para fácil armazenamento.	12	9,16 €
	DWHT38114-0	3253560381141	Fita métrica Compacta 5mx28mm. Desenho ergonómico com contornos, texturas e zonas de aderência optimizadas. Travão manual para maior controlo sobre a retracção da lâmina. A lâmina aguenta até 3,9m sem se dobrar.	6	20,82 €
	DWHT38128-0	3253560381288	Fita métrica Compacta 8mx28mm. Desenho ergonómico com contornos, texturas e zonas de aderência optimizadas. Travão manual para maior controlo sobre a retracção da lâmina. A lâmina aguenta até 3,9m sem se dobrar.	6	23,54 €
	DWHT36917-0	3253560369170	Fita métrica DEWALT PRO 5m x 32mm. Fita impressa de dupla face com um alcance de até 4,9m sem dobrar. Íman amovível para escolher quando utilizar a funcionalidade magnética. Fita com revestimento Blade Armor™ 15cm. Caixa reforçada de borracha TPR para maior aderência e durabilidade. Mecanismo de bloqueio de alta qualidade. Desenho ergonómico.	6	39,72 €
	DWHT36928-0	3253560369286	Fita métrica DEWALT PRO 8m x 32mm. Fita impressa de dupla face com um alcance de até 4,9m sem dobrar. Íman amovível para escolher quando utilizar a funcionalidade magnética. Fita com revestimento Blade Armor™ 15cm. Caixa reforçada de borracha TPR para maior aderência e durabilidade. Mecanismo de bloqueio de alta qualidade. Desenho ergonómico.	6	42,33 €
	DWHT0-34093	3253560340933	Fita longa 30m aço. O invólucro de borracha proporciona uma ergonomia e resistência óptimas. Janela para remover a sujidade que permite que partículas de pó dentro da caixa sejam facilmente removidas. Cinto de aço forte que proporciona uma vida mais longa à lâmina. Rebobinado 5 vezes mais rápido.	1	42,62 €
	DWHT34218-0	3253560342180	Fita longa 30m fibra de vidro. Reduz a elasticidade e melhora a precisão da medição. Marcação em ambos os lados da fita e ligação ao gancho reforçada. Rebobinado 3 vezes mais rápido.	2	40,31 €
	DWHT25227-0	3253560252274	Esquadro métrico 18cm. Corpo de alumínio extra-grosso concebido para resistir a uma utilização intensiva. Ideal para ser utilizado como guia de serra.	1	13,82 €
	DWHT25228-0	3253560252281	Esquadro métrico 30cm. Corpo de alumínio extra-grosso concebido para resistir a uma utilização intensiva. Ideal para ser utilizado como guia de serra.	1	21,89 €



**TOUGHSERIES™**



	REFERÊNCIA	CÓDIGO DE BARRAS	DESCRIÇÃO	MASTER PACK	TABELA F. MANUAL SEM IVA
<b>INSTRUMENTOS DE NIVELIZAÇÃO</b>					
	DWHT42525-0	3253560425258	Nível torpedo 165mm. Janelas de leitura inferior e superior, 3 ímanes para trabalhar em superfícies de aço. Duas superfícies fresadas e frascos tubulares para fácil leitura de múltiplos ângulos.	3	32,25 €
	DWHT0-43224	3253560432249	Níveis tubulares 60cm. Furos de suspensão em ambas as extremidades do nível e duas superfícies fresadas. Frasco central com ponte intermédia para marcação contínua e o suporte central reforçado do frasco mantém a precisão em condições de utilização intensiva. Ampolas de bloco sólido para melhor durabilidade e precisão até 0,5mm/m.	1	49,52 €
	DWHT0-43248	3253560432485	Níveis tubulares 120cm. Furos de suspensão em ambas as extremidades do nível e duas superfícies fresadas. Frasco central com ponte intermédia para marcação contínua e o suporte central reforçado do frasco mantém a precisão em condições de utilização intensiva. Ampolas de bloco sólido para melhor durabilidade e precisão até 0,5mm/m.	1	76,01 €
	DWHT0-43172	3253560431723	Níveis tubulares 180cm. Furos de suspensão em ambas as extremidades do nível e duas superfícies fresadas. Frasco central com ponte intermédia para marcação contínua e o suporte central reforçado do frasco mantém a precisão em condições de utilização intensiva. Ampolas de bloco sólido para melhor durabilidade e precisão até 0,5mm/m.	1	89,84 €
	DWHT0-43003	3253560430030	Nível torpedo 230mm. Furos de suspensão em ambas as extremidades do nível, garrafa central ampliada e melhor legibilidade. A caixa de ABS protege o frasco se o nível cai, para assegurar a manutenção da precisão. Ampola rotativa para medições de ângulos específicos. Superfície inferior fresada para assegurar um acabamento consistente e a máxima precisão.	4	29,59 €
	DWHT42801-5	3253565428018	Nível de bolso 100mm. Mede na vertical e na horizontal. Pequeno e prático para utilização em áreas apertadas. Extremidades em ABS resistentes a quedas. Corpo em alumínio. Íman na parte inferior. Clipe traseiro para pendurar.	3	11,23 €
<b>CORDEL DE TRAÇAGEM E PÓ</b>					
	DWHT48335RC-0	5054905326883	Cordel de traçagem - giz vermelho. Fio com alta resistência à abrasão para maior precisão. Rebobinagem 6 vezes mais rápida do que um cordão de traçado convencional. Abertura extragrande para melhor visibilidade e enchimento eficiente. Carcaça de alumínio fundido sob pressão com punho antiderrapante e vedação de segurança. Fácil acesso aos componentes internos para manutenção e acesso traseiro melhorado para recargas de giz mais rápidas. Fornecido com um frasco de giz vermelho de 110 mm.	1	17,00 €









## FACAS HEAVY-DUTY

MUDANÇA RÁPIDA DA LÂMINA E  
RETENÇÃO OPTIMIZADA DA LÂMINA

**FIM AUXILIAR  
DEMOLIÇÃO**  
Ideal para remover  
agrafos, fixar pregos,  
abrir e fechar latas de  
tintas, etc.

ARMAZENAMENTO  
PARA 5 LÂMINAS

	REFERÊNCIA	CÓDIGO DE BARRAS	DESCRIÇÃO	MASTER PACK	TABELA F. MANUAL SEM IVA
<b>FACAS E X-ATOS</b>					
	DWHT0-10249	3253560102494	X-ATO em plástico de 18mm. O mecanismo de deslizamento de bloqueio automático proporciona ajustes rápidos sem ferramentas adicionais. Cortador de lâminas integrado e ponta em aço inoxidável. Bloqueio adicional do parafuso de lâmina para segurança.	6	16,13 €
	DWHT10261-0	3253560102616	Faca dobrável com almofadas de borracha para polegares. Função de auto-carregamento: remove automaticamente uma lâmina da cassetete de lâmina a bordo. Corpo metálico robusto. Armazenamento interno da lâmina e gancho de amarração integrado.	6	19,58 €
	DWHT10991-0	3253560109912	Faca dobrável lâmina fixa DEWALT 3.0. Corpo totalmente metálico. Troca rápida e segura da lâmina. Abertura com uma só mão. Fecho duplo para retenção superior. Ponta metálica revestida a pó para maior estabilidade. Exposição máxima da lâmina para um melhor corte.	6	14,63 €
	DWHT10992-0	3253560109929	Faca dobrável lâmina fixa DEWALT 3.0 com armazenamento de lâminas. Corpo totalmente metálico. Troca rápida e segura da lâmina. Abertura com uma só mão. Fecho duplo para retenção superior. Ponta metálica revestida a pó para maior estabilidade. Exposição máxima da lâmina para um melhor corte. Inclui cortador de cinta e armazenamento de lâminas.	6	16,89 €
	DWHT10993-0	3253560109936	Faca dobrável de bolso DEWALT 3.0. Corpo totalmente metálico e compacto de 12mm. Lâmina em aço inoxidável com afiação e acabamento stonewash. Ação de torção suave com rolamentos de esferas. Abertura rápida com um movimento do pulso. Clipe de cinto reversível para um transporte personalizado.	6	23,59 €
	DWHT10998-0	3253560109981	Faca com corpo fixo e lâmina retrátil. Lâmina estável para cortes limpos. Inserção da lâmina não prensada para uma instalação fácil. Resistente a detritos de construção. Ciclo de vida da lâmina x2 com mola adicional. Armazenamento para 5 lâminas.	6	16,69 €
	DWHT10999-0	3253560109998	Faca com corpo fixo e lâmina retrátil Heavy-Duty. Retenção da lâmina x3. Ponta do cinzel 60% mais forte para cinzelar. Ciclo de vida da lâmina x4. Resistente a sujidade e detritos. Instalação da lâmina mais suave com o encaixe magnético. Armazenamento à prova de água para 10 lâminas.	6	21,63 €

	REFERÊNCIA	CÓDIGO DE BARRAS	DESCRIÇÃO	MASTER PACK	TABELA F. MANUAL SEM IVA
<b>LÂMINAS PARA X-ATOS</b>					
	DWHT11719-0	3253560117191	Lâminas para X-Acto 18mm - 3pc. Lâmina segmentada - O desenho Snap-in fornece múltiplas pontas afiadas para aumentar a vida útil da lâmina quando a manutenção de uma aresta afiada é crítica. A aresta endurecida por indução fornece uma aresta de corte que é 75% mais afiada e permanece afiada o dobro do comprimento de uma lâmina de aço carbono padrão.	10	1,60 €
	DWHT11726-0	3253560117269	Lâminas para X-Acto 25mm - 3pc. Lâmina segmentada - O desenho Snap-in fornece múltiplas pontas afiadas para aumentar a vida útil da lâmina quando a manutenção de uma aresta afiada é crítica. A aresta endurecida por indução fornece uma aresta de corte que é 75% mais afiada e permanece afiada o dobro do comprimento de uma lâmina de aço carbono padrão.	6	2,45 €
	DWHT0-11131	3253560111311	Lâminas de faca trapezoidal 5pc. Borda de carboneto de tungstênio: Uma borda de carboneto de tungstênio depositada a Laser proporciona uma lâmina de longa duração para o local de trabalho e permanece afiada durante 10 vezes mais tempo do que uma lâmina de aço-carbono padrão.	10	4,55 €
	DWHT11004-2	3253562110046	Lâminas de faca 10pcs. Encaixe universal: o perfil é uma lâmina trapezoidal padrão, por isso encaixa na maioria das facas utilitárias. A aresta endurecida por indução fornece uma aresta de corte que é 75% mais afiada e permanece afiada o dobro do tempo que uma lâmina de aço carbono padrão.	10	3,81 €
	DWHT8-11131	3253568111313	Lâminas de facas trapezoidais 50pcs. Borda de carboneto de tungstênio: uma borda de carboneto de tungstênio depositado a Laser proporciona uma lâmina de longa duração para o local de trabalho e permanece afiada durante 10 vezes mais tempo do que uma lâmina de aço-carbono padrão.	6	28,80 €
	DWHT11004-7	3253567110041	Lâminas de faca 75pcs. Encaixe universal - o perfil é uma lâmina trapezoidal padrão, por isso encaixa na maioria das facas utilitárias. A aresta endurecida por indução fornece uma aresta de corte que é 75% mais afiada e permanece afiada o dobro do tempo que uma lâmina de aço carbono padrão.	6	21,89 €
<b>SERROTES E SERRAS</b>					
	DWHT0-20123	3253560201234	Mini serrote dobrável 2 em 1. Mecanismo de bloqueio: bloqueia a lâmina na posição aberta e fechada para que não se mova quando utilizada ou armazenada. Desenho 2 em 1: cortar convenientemente a placa gesso seca e depois escovar as arestas com uma ferramenta. Armazenamento compacto: ambas as lâminas dobram na pega para que a ferramenta possa ser facilmente transportada num bolso, saco ou caixa de ferramentas sem risco de ferimentos.	6	20,73 €
	DWHT0-20547	3253560205478	Serra 5 em 1. Cabo bimatéria, armação de alumínio e cabo secundário para mais força com mais conforto. A estrutura segura a lâmina até 150 kg para as aplicações mais difíceis. 5 funções diferentes com a mesma ferramenta.	1	34,56 €
	DWHT0-20558	3253560205584	Pack 3 lâminas de serra.	5	6,62 €



# CHAVES DE PUNHO FULL-FIT

**TOUGH SERIES™**
**PONTAS MAQUINADAS**

Excelente ajuste com as peças a aparafusar, o que reduz o deslizamento involuntário e proporciona uma maior vida útil da ponta.

**PEGA ERGONÔMICA**

Permite uma aderência confortável, melhor transferência de torque e menos tensão no pulso.

**10 VEZES MAIS RESISTENTE A RESISTÊNCIA À CORROSÃO E À FERRUGEM\*.**



Lâmina revestida a cromo-níquel.  
\*Revestimentos pretos de óxido ou fosfato.

**RESISTÊNCIA À DOBRADURA**

Lâmina em aço S2.

**ALTAMENTE DURÁVEL**









Núcleo de aço sólido e tampa metálica de ataque em chaves de punho de demolição.











	REFERÊNCIA	CÓDIGO DE BARRAS	DESCRIÇÃO	MASTER PACK	TABELA F. MANUAL SEM IVA
<b>CHAVES DE PUNHO</b>					
	DWHT65100-0	3253560651008	Conjunto de 2 chaves de punho Full Fit de demolição. Pontas maquinadas com desenho MAXFIT®. Lâmina de aço S2 com revestimento anti-corrosão. Núcleo de aço sólido e tampa metálica para trabalhos de demolição de alto impacto. Medidas: PH2x150, fenda 8x150mm.	1	25,34 €
	DWHT62057-0	5054905312091	Conjunto de 2 chaves de punho Full Fit. Pontas maquinadas com desenho MAXFIT® que minimizam o deslizamento involuntário. Lâmina de aço S2 com revestimento anti-corrosão. Medidas: 6,5x100, PH2x100mm	1	23,04 €
	DWHT62056-0	5054905312084	Conjunto de 6 chaves de punho Full Fit. Pontas maquinadas com desenho MAXFIT® que minimizam o deslizamento involuntário. Lâmina de aço S2 com revestimento anti-corrosão. Medidas: PH1x75, PH2x100, PH3x150, fendas 5,5x100, 6,5x100 y 8x150mm.	1	35,71 €











	REFERÊNCIA	CÓDIGO DE BARRAS	DESCRIÇÃO	MASTER PACK	TABELA F. MANUAL SEM IVA
<b>MARTELOS, MAÇOS E MACHADOS</b>					
	DWHT51002-0	3253560510022	Martelo de cabeça curva 453gr. Puxador lateral polivalente, adequado para remover diferentes tipos de pregos e agrafos. Grande face de impacto e cabeça refinada. O cabo macio, antideslizante e extra durável ajuda a reduzir a vibração para o utilizador.	2	27,65 €
	DWHT51004-0	3253560510046	Martelo sacapregos 566gr. Puxador lateral polivalente, adequado para remover diferentes tipos de pregos e agrafos. Grande face de impacto e cabeça refinada. O cabo macio, antideslizante e extra durável ajuda a reduzir a vibração para o utilizador.	2	30,52 €
	DWHT51008-0	3253560510084	Martelo de demolição 623gr. Puxador lateral polivalente, adequado para remover diferentes tipos de pregos e agrafos. Grande face de impacto e clipe larga para extracção e manuseamento de materiais. O cabo macio, antideslizante e extra durável ajuda a reduzir a vibração para o utilizador.	2	38,75 €
	DWHT51388-0	3253560513887	Maço em aço 1,4kg. Construção em aço de uma só peça. Extractor de unhas lateral para puxar eficazmente as unhas.	1	31,10 €
	DWHT56152-1	3253561561528	Maço em aço exocore 1.4kg Superfície de impacto reforçada de alto desempenho. A proteção do punho ajuda a proporcionar durabilidade onde o punho está mais exposto a danos. Pega texturizada moldada para proporcionar grande conforto e controlo. Cabeça durável com construção em aço forjado. Pega leve em fibra de vidro que resiste a ambientes agressivos.	1	29,87 €
	DWHT56157-1	3253561561573	Maço de ferreiro em fibra de vidro 1.8kg Superfície de impacto reforçada de alto desempenho. A proteção do punho ajuda a proporcionar durabilidade onde o punho está mais exposto a danos. Pega texturizada moldada para proporcionar grande conforto e controlo. Cabeça durável com construção em aço forjado. Pega leve em fibra de vidro que resiste a ambientes agressivos.	1	31,93 €
	DWHT56158-1	3253561561580	Maço em aço exocore 1.8kg Superfície de impacto reforçada de alto desempenho. A proteção do punho ajuda a proporcionar durabilidade onde o punho está mais exposto a danos. Pega texturizada moldada para proporcionar grande conforto e controlo. Cabeça durável com construção em aço forjado. Pega leve em fibra de vidro que resiste a ambientes agressivos.	1	31,93 €
	DWHT51387-0	3253560513870	Machado em aço 567gr. Arestas de corte em vieira, construção em aço de uma só peça e punho emborrachado. Fornecido com cobertura de plástico para proteger a lâmina.	1	32,25 €



	REFERÊNCIA	CÓDIGO DE BARRAS	DESCRIÇÃO	MASTER PACK	TABELA F. MANUAL SEM IVA
<b>ALAVANCAS DE DEMOLIÇÃO</b>					
	DWHT55129-1	3253561551291	Alavanca 600mm. Desenho tubular para conforto e resistência, extremidade arredondada a 90° e múltiplas pegas de pregos.	1	23,49 €
	DWHT55132-1	3253561551321	Alavanca 910mm. Desenho tubular para conforto e resistência, extremidade arredondada a 90° e múltiplas pegas de pregos.	1	28,18 €
	DWHT55528-1	3253561555282	Alavanca plana 53cm. Construção em aço, extremidade do nariz extra larga para maior área de alavancagem e múltiplas pegas de pregos.	1	14,98 €
	DWHT55518-1	3253561555183	Alavanca plana 30cm. Construção em aço, extremidade do nariz extra larga para maior área de alavancagem e múltiplas pegas de pregos.	4	12,92 €
<b>ALICATES</b>					
	DWHT0-74431	3253560744311	Alicates de cremalheira 250mm. Mecanismo de pressão do botão para ajustes rápidos e fáceis. Desenho de pega de descarga que se prenderá a bolsas ou sacos de ferramentas.	4	25,34 €
	DWHT0-74432	3253560744328	Alicates de cremalheira 300mm. Mecanismo de pressão do botão para ajustes rápidos e fáceis. Desenho de pega de descarga que se prenderá a bolsas ou sacos de ferramentas.	4	28,80 €
	DWHT0-74274	3253560742744	Alicate de corte diagonal 200mm. O desenho angular proporciona uma alavanca e evita a ruptura dos nós dos dedos, cortando à superfície com o solo.	4	24,18 €
	DWHT0-70275	3253560702755	Alicate de corte diagonal ação composta. Lâminas de corte temperadas por indução. Mecanismo de bloqueio e desenho com mola para facilidade de operação. Punho bi-material para uma aderência máxima.	4	19,58 €
	DWHT0-70276	3253560702762	Alicate universal ação composta. Lâminas de corte temperadas por indução. Mecanismo de bloqueio e desenho com mola para facilidade de operação. Punho bi-material para uma aderência máxima.	4	23,04 €
	DWHT0-70277	3253560702779	Alicate de pontas longas ação composta. Lâminas de corte temperadas por indução. Mecanismo de bloqueio e desenho com mola para facilidade de operação. Punho bi-material para uma aderência máxima.	4	19,58 €
	DWHT0-70485	3253560704858	Set 3 alicates ação composta: diagonal, universal e pontas longas. Lâminas de corte temperadas por indução. Mecanismo de bloqueio e desenho com mola para facilidade de operação. Punho bi-material para uma aderência máxima.	4	55,29 €

	REFERÊNCIA	CÓDIGO DE BARRAS	DESCRIÇÃO	MASTER PACK	TABELA F. MANUAL SEM IVA
	DWHT82808-0	3253560828080	Alicate universal de 160mm. Aresta de corte endurecida a Laser para uma resistência máxima. Punhos ergonómicos de 2 zonas. Ponta com acabamento metálico em óxido preto para uma longa duração. Elevado efeito de alavanca.	5	27,00 €
	DWHT82809-0	3253560828097	Alicate universal de 200mm. Aresta de corte endurecida a Laser para uma resistência máxima. Punhos ergonómicos de 2 zonas. Ponta com acabamento metálico em óxido preto para uma longa duração. Elevado efeito de alavanca.	5	30,00 €
	DWHT82796-0	3253560827960	Alicate corte diagonal de 160mm. Aresta de corte endurecida a Laser para uma resistência máxima. Punhos ergonómicos de 2 zonas. Ponta com acabamento metálico em óxido preto para uma longa duração. Elevado efeito de alavanca.	5	27,00 €
	DWHT82798-0	3253560827984	Alicate de pontas longas de 200mm. Aresta de corte endurecida a Laser para uma resistência máxima. Punhos ergonómicos de 2 zonas. Ponta com acabamento metálico em óxido preto para uma longa duração. Elevado efeito de alavanca.	5	30,00 €
	DWHT82813-0	3253560828134	Set 3 alicates: diagonal 160mm, pontas longas 200mm e universal 160mm. Aresta de corte endurecida a Laser para uma resistência máxima. Punhos ergonómicos de 2 zonas. Ponta com acabamento metálico em óxido preto para uma longa duração. Elevado efeito de alavanca.	4	80,00 €
	DWHT82810-0	3253560828103	Alicate universal VDE de 160mm com isolamento 1.000V. Aresta de corte endurecida a Laser para uma resistência máxima. Punhos ergonómicos de 2 zonas. Ponta com acabamento metálico em óxido preto para uma longa duração. Elevado efeito de alavanca. Proteção e ícones VDE de alta visibilidade (certificado 1.000V).	5	33,00 €
	DWHT82801-0	3253560828011	Alicate corte diagonal VDE de 160mm com isolamento 1.000V. Aresta de corte endurecida a Laser para uma resistência máxima. Punhos ergonómicos de 2 zonas. Ponta com acabamento metálico em óxido preto para uma longa duração. Elevado efeito de alavanca. Proteção e ícones VDE de alta visibilidade (certificado 1.000V).	5	33,00 €
	DWHT82804-0	3253560828042	Alicate de pontas longas VDE de 200mm com isolamento 1.000V. Aresta de corte endurecida a Laser para uma resistência máxima. Punhos ergonómicos de 2 zonas. Ponta com acabamento metálico em óxido preto para uma longa duração. Elevado efeito de alavanca. Proteção e ícones VDE de alta visibilidade (certificado 1.000V).	5	37,00 €
	DWHT82811-0	3253560828110	Set 3 alicates VDE com isolamento 1.000V: diagonal 160mm, pontas longas 200mm e universal 160mm. Aresta de corte endurecida a Laser para uma resistência máxima. Punhos ergonómicos de 2 zonas. Ponta com acabamento metálico em óxido preto para uma longa duração. Elevado efeito de alavanca. Proteção e ícones VDE de alta visibilidade (certificado 1.000V).	4	95,00 €

	REFERÊNCIA	CÓDIGO DE BARRAS	DESCRIÇÃO	MASTER PACK	TABELA F. MANUAL SEM IVA
<b>TESOURAS</b>					
	DWHT14694-0	3253560146948	Tesouras hvac - corte recto. Construção em aço cromo-vanádio forjado para durabilidade e resistência à corrosão A lâmina serrilhada evita o deslizamento do material e proporciona um acabamento de corte limpo. Desenho melhorado do trinco externo para uma fácil operação com uma só mão.	4	25,34 €
	DWHT14675-0	3253560146757	Tesouras de corte de chapa ergo - corte recto. Construção em aço cromo-vanádio forjado para durabilidade e resistência à corrosão A lâmina serrilhada evita o deslizamento do material e proporciona um acabamento de corte limpo.	4	24,18 €
	DWHT14673-0	3253560146733	Tesouras de corte de chapa ergo - corte esquerda. Construção em aço cromo-vanádio forjado para durabilidade e resistência à corrosão A lâmina serrilhada evita o deslizamento do material e proporciona um acabamento de corte limpo.	4	24,18 €
	DWHT14674-0	3253560146740	Tesouras de corte de chapa ergo - corte direita. Construção em aço cromo-vanádio forjado para durabilidade e resistência à corrosão A lâmina serrilhada evita o deslizamento do material e proporciona um acabamento de corte limpo.	4	24,18 €
	DWHT14676-0	3253560146764	Set de 3 tesouras de corte de chapa ergo. Construção em aço cromo-vanádio forjado para durabilidade e resistência à corrosão A lâmina serrilhada evita o deslizamento do material e proporciona um acabamento de corte limpo.	4	64,50 €
<b>GRAMPOS DE APERTO</b>					
	DWHT0-83139	3253560831394	Grampo de aperto médio 150mm. Corpo em nylon reforçado para resistência e durabilidade, alavanca tratada termicamente e botão de troca rápida para fácil conversão para um espalhador. 63kg de pressão de aperto.	4	13,82 €
	DWHT0-83140	3253560831400	Grampo de aperto médio 300mm. Corpo em nylon reforçado para resistência e durabilidade, alavanca tratada termicamente e botão de troca rápida para fácil conversão para um espalhador. 63kg de pressão de aperto.	4	17,27 €
	DWHT0-83192	3253560831929	Grampo de aperto largo 150mm. Corpo em nylon reforçado para resistência e durabilidade, alavanca tratada termicamente e botão de troca rápida para fácil conversão para um espalhador. 135kg de pressão de aperto.	1	23,04 €
	DWHT0-83193	3253560831936	Grampo de aperto largo 300mm. Corpo em nylon reforçado para resistência e durabilidade, alavanca tratada termicamente e botão de troca rápida para fácil conversão para um espalhador. 135kg de pressão de aperto.	1	25,34 €
	DWHT0-83194	3253560831943	Grampo de aperto largo 600mm. Corpo em nylon reforçado para resistência e durabilidade, alavanca tratada termicamente e botão de troca rápida para fácil conversão para um espalhador. 135kg de pressão de aperto.	1	31,10 €
	DWHT0-83195	3253560831950	Grampo de aperto largo 910mm. Corpo em nylon reforçado para resistência e durabilidade, alavanca tratada termicamente e botão de troca rápida para fácil conversão para um espalhador. 135kg de pressão de aperto.	1	34,56 €

	REFERÊNCIA	CÓDIGO DE BARRAS	DESCRIÇÃO	MASTER PACK	TABELA F. MANUAL SEM IVA
	DWHT0-83185	3253560831851	Grampo de aperto extra-largo 300mm. Corpo em nylon reforçado para resistência e durabilidade, alavanca tratada termicamente e botão de troca rápida para fácil conversão para um espalhador. 272kg de pressão de aperto.	1	41,47 €
	DWHT0-83186	3253560831868	Grampo de aperto extra-largo 600mm. Corpo em nylon reforçado para resistência e durabilidade, alavanca tratada termicamente e botão de troca rápida para fácil conversão para um espalhador. 272kg de pressão de aperto.	1	44,92 €
	DWHT0-83187	3253560831875	Grampo de aperto extra-largo 910mm. Corpo em nylon reforçado para resistência e durabilidade, alavanca tratada termicamente e botão de troca rápida para fácil conversão para um espalhador. 272kg de pressão de aperto.	1	51,83 €
<b>GRAMPOS</b>					
	DWHT83850-1	3253561838507	Grampos de parafuso para metal 300mm. Parafuso de fecho com placa de cobre que resiste a salpicos de soldadura. Corpo metálico e 500kg de pressão de aperto.	1	32,25 €
	DWHT83840-0	3253560838409	Grampo de ângulos carga leve. Mandíbulas ajustáveis independentes para facilitar a manutenção dos cantos de diferentes peças de trabalho. Pressão de aperto de 90kg.	4	11,46 €
	DWHT83853-0	3253560838539	Grampo de ângulos carga pesada. Ângulo fixo de 90° que se adapta mesmo a diferentes espessuras de material. 113kg de força de aperto. Inclui dois grampos de mesa para fácil montagem na superfície de trabalho.	2	32,25 €
<b>TENSOR</b>					
	DWHT83839-0	3253560838393	Tensor de fita com fita de nylon de 4,5m. 3 guias de canto amovíveis para maior versatilidade, pressão de aperto de 454kg.	4	14,98 €
<b>AGRAFADORAS</b>					
	DWHT0-TR510	3253560758356	Multi agrafadora 5 em 1. Caixa leve de alumínio fundido sob pressão, tecnologia anti-empastelamento e fácil compressão. Adequado para utilização com cabos de alta e baixa resistência, agrafos planos e estreitos e pregos.	1	30,90 €
	DWHT80276-0	3253560802769	Agrafadora 2 em 1. Caixa de fibra de carbono mais leve e resistente, carregamento traseiro para fácil recarga de agrafos e pregos. Compatível com agrafos e pregos de alta resistência.	1	51,83 €
<b>CONJUNTO DE CHAVES DE CAIXA PARA MECÂNICA</b>					
	DWMT86090-0	3253560860905	Conjunto chaves de caixa impacto de 1/2" com 8 peças. Tecnologia DirectTorque™ para um maior contacto entre superfícies. Fabricadas em aço CR-440 tratado termicamente. Revestimento de óxido preto para máxima durabilidade. Marcações gravadas a Laser de alta visibilidade.	1	97,90 €



# ARMAZENAMENTO

# NOVA GAMA DE SOFT-STORAGE



COMPARTIMENTO

À PROVA DE ÁGUA



REPELENTE DE SUJIDADE



DURAÇÃO LONGA



CAPACIDADE DE CARGA

REFERÊNCIA	CÓDIGO DE BARRAS	DESCRIÇÃO	QUANT. POR CAIXA	TABELA ARMAZENAMENTO SEM IVA	
<b>BOLSAS</b>					
	DWST60101-1	3253561601019	MOCHILA COM RODAS DEWALT PRO Tecido 1680D durável, de alta qualidade e repelente à sujidade. Compartimento frontal com proteção IP54. Os fechos de correr Easy-Pull em forma de U para uma abertura e fecho rápidos e cómodos. Encosto e pegos almofadados. Interior amarelo para uma óptima visibilidade do conteúdo. 46 compartimentos. Rodas duráveis e pega telescópica. Capacidade de volume: 28,7L. Dimensões: 54x35x24cm	4	122,57 €
	DWST60102-1	3253561601026	MOCHILA DEWALT PRO Tecido 1680D durável, de alta qualidade e repelente à sujidade. Compartimento frontal com proteção IP54. Os fechos de correr Easy-Pull em forma de U para uma abertura e fecho rápidos e cómodos. Encosto e pegos almofadados. Interior amarelo para uma óptima visibilidade do conteúdo. 43 compartimentos. Capacidade de volume: 23,8L. Dimensões: 48x35x20cm	4	108,15 €
	DWST60103-1	3253561601033	BOLSA DE ACESSO COMPLETO 16" DEWALT PRO Tecido 1680D durável, de alta qualidade e repelente de sujidade. Compartimento frontal com proteção IP54. Fechos de correr Easy-Pull em forma de U para uma abertura e fecho rápidos e cómodos. Interior amarelo para uma maior visibilidade do conteúdo. Cinta traseira para fixação nas pegas telescópicas. 21 compartimentos. Capacidade de volume: 31,98L. Dimensões: 30x41x28cm	4	63,86 €
	DWST60104-1	3253561601040	BOLSA DE ACESSO COMPLETO 20" DEWALT PRO Tecido 1680D durável, de alta qualidade e repelente de sujidade. Compartimento frontal com proteção IP54. Fechos de correr Easy-Pull em forma de U para uma abertura e fecho rápidos e cómodos. Interior amarelo para uma maior visibilidade do conteúdo. Base de plástico injetado impermeável. Cinta traseira para fixação nas pegas telescópicas. 33 compartimentos. Capacidade de volume: 48,77L. Dimensões: 31x50,8x29cm	4	81,37 €

REFERÊNCIA	CÓDIGO DE BARRAS	DESCRIÇÃO	QUANT. POR CAIXA	TABELA ARMAZENAMENTO SEM IVA	
	DWST60105-1	3253561601057	BOLSA DE OMBRO PARA ELECTRICISTA 11" DEWALT PRO Tecido 1680D durável, de alta qualidade e repelente de sujidade. Compartimento frontal com proteção IP54. Fechos de correr com design em forma de U Easy-Pull para uma abertura e fecho rápidos e cómodos. Interior amarelo para uma maior visibilidade do conteúdo. Base em plástico injetado impermeável. Cinta traseira para fixação nas pegas telescópicas. 34 compartimentos. Capacidade de volume: 15,16L. Dimensões: 41x28x24cm	4	71,07 €
	DWST60106-1	3253561601064	BOLSA ABERTA 20" DEWALT PRO Tecido 1680D durável, de alta qualidade e repelente de sujidade. Compartimento frontal com proteção IP54. Fechos de correr em forma de U Easy-Pull para uma abertura e fecho rápidos e cómodos. Interior amarelo para uma maior visibilidade do conteúdo. Base em plástico injetado impermeável. Alça de ombro acolchoada e correia traseira para fixação em pegas telescópicas. 36 compartimentos. Capacidade de volume: 31,27L. Dimensões: 32x50,8x27cm.	2	101,97 €
	DWST60107-1	3253561601071	MALA COM RODAS DEWALT PRO Tecido 1680D durável, de alta qualidade e repelente de sujidade. Compartimento frontal com proteção IP54. Fechos de correr em forma de U Easy-Pull para uma abertura e fecho rápidos e cómodos. Interior amarelo para uma maior visibilidade do conteúdo. Rodas resistentes e pega telescópica. 27 compartimentos. Capacidade de volume: 56,48L. Dimensões: 47,5/102,8x52,6x33,8cm	2	153,47 €
	DWST81690-1	3253561816901	MOCHILA PARA FERRAMENTAS 340x470x230mm. Tecido resistente de denier 1200. fundo de plástico resistente à água que a protegerá do desgaste. compartimento acolchoado para portátil, tablet ou documentos A4. Correias de ombro acolchoadas, para maior comodidade durante o transporte. a correia traseira permite fixar a mochila num carrinho. Malha 3D nas costas para maior conforto. Argolas de fixação. Correia para o peito. alça de transporte ergonómica. Bolso lateral com capacidade para guardar objetos compridos. Suporte de fita exterior.	4	85,49 €
	DWST1-79210	3253561792106	BOLSA DE GRANDE CAPACIDADE COM RODAS 305x699mm. Bolso especial para conjuntos de pontas e brocas DEWALT. 3 opções de transporte - Asas ergonómicas, alça para o ombro e alça telescópica com rodas. Divisão interior extraível e suporte interior para berbequim. 2 rodas para transportar e 2 trilhos de plástico na base.	4	86,40 €
<b>ORGANIZADORES</b>					
	DWST83479-1	3253561834790	PACK DUPLO DE ORGANIZADORES Pega com revestimento de borracha com pega texturizada para maior conforto. Fechos metálicos para maior durabilidade. A tampa de poli-propileno transparente é praticamente inquebrável oferece uma visibilidade clara e sem obstáculos do conteúdo do organizador. Isolamento IP53, proporciona proteção do conteúdo contra água e pó. Modular, podem ser ligados até dois organizadores graças aos fechos laterais. Contém 10 gavetas removíveis e empilháveis para a organização e armazenamento de pequenas peças e acessórios.	6	56,65 €
<b>GRAN CAPACIDADE</b>					
	DWST1-72339	3253561723391	OFICINA MÓVEL CANTILEVER Dimensões: 740x734mm. Inclui 3 compartimentos de armazenamento: Depósito de grande volume, organizador com divisões extraíveis e caixa de ferramentas. Inclui alça de metal telescópica, guias metálicas com rolamentos de esferas, fechos metálicos inoxidáveis, rodas de 17 cm, mecanismo de fecho e cadeado.	2	180,25 €

# SISTEMA DE ARMAZENAMENTO TSTAK™



	REFERÊNCIA	CÓDIGO DE BARRAS	DESCRIÇÃO	QUANT. POR CAIXA	TABELA ARMAZENAMENTO SEM IVA
<b>TSTAK™</b>					
	DWST82732-1	3253561827327	TSTAK™ - PORTA DOCUMENTOS TSTAK Protetores de borracha nas esquinas. Luz led de 180°. Bolsa interior para guardar objetos.	5	27,81 €
	DWST83344-1	3253561833441	TSTAK™ I - MALA COM ALÇA DE ALUMÍNIO Unidade para o armazenamento de ferramentas elétricas. Isolamento IP54 que proporciona proteção do conteúdo contra água e poeira, peças de espuma pré-cortadas, inclui organizador na tampa para pequenas peças (o organizador na tampa não é isolante), fechos metálicos frontais grandes, dobradiças e fechos laterais, alça bimaterial. Dimensões: 440x332x183mm. Máx. capacidade de carga: 30 kg	4	82,40 €
	DWST83345-1	3253561833458	TSTAK™ II - MALA MULTIUSOS Unidade para o armazenamento de ferramentas elétricas. Isolamento IP54 que proporciona proteção do conteúdo contra água e poeira, inclui espuma pré-cortada, dobradiças e fechos laterais, fechos metálicos frontais grandes, alça bimaterial. Dimensões: 440x332x163mm. Máx. capacidade de carga 30 kg	4	49,44 €
	DWST1-70705	3253561707056	TSTAK™ III - CAIXA Caixa profunda com 6 divisões amovíveis para peças pequenas (4 pequenas + 2 grandes), dobradiças e fechos laterais, alça bimaterial. Espessura da estrutura: 2,8mm. Dimensões: 440x314x176mm. Máx. capacidade de carga 7,5kg	4	60,77 €
	DWST1-70706	3253561707063	TSTAK™ IV - CAIXA DUPLA Caixa dupla, divisões internas amovíveis, dobradiças e fechos laterais, alça bimaterial. Espessura da estrutura: 2,8mm. Dimensões: 440x314x176mm. Máx. capacidade de carga: 3,75kg.	4	67,98 €
	DWST1-71228	3253561712289	TSTAK™ - CAIXA ABERTA Pega de grande tamanho e ergonómica. Armazenagem vertical para ferramentas. Encaixes para juntar outras unidades TSTAK. Espessura da estrutura: 2,8mm. Dimensões: 44x32x27cm. Capacidade máxima de carga: 10kg.	2	33,99 €
	DWST82968-1	3253561829680	TSTAK™V - ORGANIZADOR COM TAMPA TRANSPARENTE Unidade de armazenamento para ferramentas elétricas com tampa transparente com compartimentos amovíveis (2 grandes, 5 pequenos e 2 longos), dobradiças e fechos laterais. Isolamento IP54. Espessura da estrutura: 2,8mm. Dimensões: 440x119x337mm. Máx. volume de carga: 7,8L.	4	54,59 €

	REFERÊNCIA	CÓDIGO DE BARRAS	DESCRIÇÃO	QUANT. POR CAIXA	TABELA ARMAZENAMENTO SEM IVA
	DWST83346-1	3253561833465	TSTAK™VI - CAIXA DE FERRAMENTAS PROFUNDA Unidade de grande capacidade 23L para o armazenamento de ferramentas manuais e ferramentas elétricas grandes com bandeja amovível para um acesso rápido a ferramentas pequenas e acessórios. Isolamento IP54 que proporciona proteção do conteúdo contra água e poeira. Fechos metálicos frontais grandes. Dimensões: 440x301,5x333mm. Máx. volume de carga: 23L.	2	59,74 €
	DWST83395-1	3253561833953	TSTAK™ COMBO - MALA MULTIUSOS TSTAK II (com isolamento IP54)+ CAIXA DUPLA TSTAK IV Espessura da estrutura: 2,8mm. Dimensões: 440x337x333mm.	2	101,97 €
	DWST83343-1	3253561833434	TSTAK™ - CAIXA DE FERRAMENTAS PROFUNDA COM ALÇA DE ALUMÍNIO Pega de grande tamanho e ergonómica. Unidade de grande capacidade 23L para o armazenamento de ferramentas manuais e ferramentas elétricas grandes com bandeja amovível para um acesso rápido a ferramentas pequenas e acessórios. Isolamento IP54 que proporciona proteção do conteúdo contra água e poeira, inclui organizador na tampa para pequenas peças (o organizador na tampa não é isolante). Fechos metálicos frontais grandes. Espessura da estrutura: 2,8mm Dimensões: 442x323x338mm. Máx. volume de carga: 23L.	2	66,95 €
	DWST83347-1	3253561833472	TSTAK™ - ARMAZENAGEM MOVÉL Pega telescópica. Design especial que permite uma maior abertura da tampa. Fechos laterais para encaixar outros módulos TSTAK. Isolamento IP54 que proporciona proteção do conteúdo contra água e poeira. Fechos metálicos frontais grandes. Espessura da estrutura: 2,8mm. Medidas com pega levantada: 512x435x1000mm Capacidade máxima de carga: 30kg (50kg en el asa)	2	101,97 €
	DWST83411-1	3253561834110	TSTAK™ - TORRE TSTAK de 3 peças. Inclui: Armazenagem móvel DWST83347-1 + Organizador com isolamento DWST82968-1 + Mala com alça de alumínio DWST83344-1	1	215,27 €
	DWST17871-1	3253561178719	TSTAK™ - ARCA DE TRANSPORTE Grande capacidade de armazenamento de 113L, ideal para o transporte de grandes ferramentas. IP54. Metade da tampa superior abre-se facilmente dando acesso directo ao conteúdo sem a necessidade de remover os módulos montados. Punho telescópico e rodas de serviço pesado. Com fechadura com cadeado (não fornecido). Capacidade máxima de carga: 50kg	1	174,07 €
	DWST1-71229	3253561712296	TSTAK™ CART - CARRO COM RODAS Suporte de base rotativa 360° que inclui 4 rodas com bloqueio de travão. Espessura da estrutura: 2,8mm. Dimensões: 486x181x436mm. Máx. capacidade de carga 100 kg	4	67,98 €
	DWST1-71196	3253561711961	TSTAK™ TROLLEY Sistema de transporte para armazenamento TSTAK equipado com duas rodas giratórias 360° com travão e 2 rodas fixas Ø 180mm. Dimensões: 490x700x285mm. Máx. capacidade de carga: 100 kg.	1	165,83 €
	DWST82990-1	3253561829901	TSTAK™ BOLSA ABERTA Tecido 1200 deniers reforçado com rebites. Alça ergonómica de alumínio. Base de plástico para proteger da humidade. Alça para ombro ajustável e acolchoada. Diversos compartimentos.	4	82,40 €
	DWST82991-1	3253561829918	TSTAK™ BOLSA FECHADA Tecido 1200 deniers reforçado com rebites. Grande espaço de armazenamento. Diversos compartimentos. Base de plástico para proteger da humidade. Alça para ombro ajustável e acolchoada.	4	74,16 €
	DWST1-72364	3253561723643	Espuma pré-cortada para TSTAK	11	30,90 €











## SISTEMA DE ARMAZENAMENTO TOUGHSYSTEM™ 2.0

	REFERÊNCIA	CÓDIGO DE BARRAS	DESCRIÇÃO	QUANT. POR CAIXA	TABELA ARMAZENAMENTO SEM IVA
<b>TOUGHSYSTEM™</b>					
	DWST83524-1	3253561835247	TOUGHSYSTEM™ - BOLSA 11" Feito de materiais híbridos para máxima resistência ao desgaste e ótima proteção do conteúdo: lona impermeável à água e à sujeira combinada com tecido 1680D. Base resistente à água e fixável no semi-módulo TOUGHSYSTEM™. Acesso 360°. Mais de 30 bolsos adequados para todos os tipos de ferramentas. Punho ergonômico e alça de ombro acolchoada.	4	87,55 €
	DWST83522-1	3253561835223	TOUGHSYSTEM™ - BOLSA 22" Feito de materiais híbridos para máxima resistência ao desgaste e ótima proteção do conteúdo: lona impermeável à água e à sujeira combinada com tecido 1680D. Base resistente à água e fixável no semi-módulo TOUGHSYSTEM™. Acesso 360°. Mais de 50 bolsos adequados para todos os tipos de ferramentas. Punho ergonômico e alça de ombro acolchoada.	4	107,64 €
	DWST83407-1	3253561834073	TOUGHSYSTEM™ - BANDEJA INTERNA FINA As bandejas podem ser empilhadas dentro de caixas ou transportadas juntas fora das caixas do TOUGHSYSTEM 2.0 por meio de trincos de posicionamento. As alças laterais de dupla função permitem que o usuário final retire as bandejas de uma caixa facilmente e também atua como um trinco conectando as bandejas entre si. Com o formato das caixas do TOUGHSYSTEM 2.0, as bandejas internas permitem que os usuários finais utilizem todo o espaço interno de maneira organizada e eficiente. Ele pode ser usado como parte da plataforma TOUGHSYSTEM 2.0 ou mesmo como um sistema de organização separado. Dimensões: 310x470x60mm	6	12,36 €
	DWST83408-1	3253561834080	TOUGHSYSTEM™ - BANDEJA INTERNA FUNDA As bandejas podem ser empilhadas dentro de caixas ou transportadas juntas fora das caixas do TOUGHSYSTEM 2.0 por meio de trincos de posicionamento. As alças laterais de dupla função permitem que o usuário final retire as bandejas de uma caixa facilmente e também atua como um trinco conectando as bandejas entre si. Com o formato das caixas do TOUGHSYSTEM 2.0, as bandejas internas permitem que os usuários finais utilizem todo o espaço interno de maneira organizada e eficiente. Ele pode ser usado como parte da plataforma TOUGHSYSTEM 2.0 ou mesmo como um sistema de organização separado. Dimensões: 310x470x120mm	3	15,45 €
	DWST83392-1	3253561833922	TOUGHSYSTEM™ - ORGANIZADOR DE MEIO MÓDULO Organizador com 6 gavetas removíveis compatível com os módulos TOUGHSYSTEM 2.0. Tampa de policarbonato praticamente indestrutível. Dobradiças e fechos metálicos, hermético e resistente à água e pó (IP65). Fechos laterais automáticos para empilhar os módulos. Capacidade de carga 10 kg. Dimensões: 370x260x130mm	3	31,72 €











	REFERÊNCIA	CÓDIGO DE BARRAS	DESCRIÇÃO	QUANT. POR CAIXA	TABELA ARMAZENAMENTO SEM IVA
	DWST83394-1	3253561833946	TOUGHSYSTEM™ 2.0 - ORGANIZADOR COM TAMPA TRANSPARENTE DS100. Tampa transparente em policarbonato com alta resistência ao impacto. Ergonômico, cabo bimatéria. IP65. Dobradiças e fechos de metal. Compartimento central para ferramentas manuais longas. 10 gavetas amovíveis (2 grandes e 8 pequenas).	4	74,16 €
	DWST83293-1	3253561832932	TOUGHSYSTEM™ - ORGANIZADOR DS166 Organizador pequeno com gavetas extraíveis para o armazenamento de peças pequenas. Dobradiças e fechos metálicos, hermético e resistente à água e pó (IP65). Fechos laterais automáticos para empilhar os módulos. Capacidade de carga: 50kg. Dimensões: 165x371x554mm	2	95,79 €
	DWST83529-1	3253561835292	TOUGHSYSTEM™ - CAIXA DUPLA Duas gavetas profundas permitem o acesso a ferramentas sem ter de remover outros módulos. Punhos laterais e corrediças de rolamentos de esferas para uma abertura suave e maior durabilidade. Capacidade de carga de 10kg por gaveta.	2	153,47 €
	DWST08330-1	3253561083303	TOUGHSYSTEM™ - CAIXA TRIPLA Três gavetas profundas permitem o acesso a ferramentas sem ter de remover outros módulos. Punhos laterais e corrediças de rolamentos de esferas para uma abertura suave e maior durabilidade. Capacidade de carga de 6,6kg por gaveta.	2	184,37 €
	DWST83471-QW	3253561834714	TOUGHSYSTEM™ - CAIXA CARREGADOR BATERIAS Caixa de carregamento e armazenamento de baterias e carregadores (opcional). Em polietileno de alta densidade com dobradiças e fechos metálicos. Hermético e resistente à água e pó (IP65). Fechos laterais automáticos para empilhar os módulos. Dimensões: 408x371x554mm.	2	266,77 €
	DWST08061-1	3253561080616	TOUGHSYSTEM™ 2.0 CAIXA PROJETORES LED Caixa de armazenamento compacta e luz de trabalho ajustável com 2 projetores LED giratórias. 4.000 lúmenes (utilizando ambas as luzes) de luz branca natural e diferentes níveis de luminosidade. Funcionamento sem fios utilizando uma bateria DEWALT® ou FLEXVOLT® 18V (não incluída). Até 3 horas de funcionamento no nível máximo de brilho. Possibilidade de gancho para pendurar. Com rosca 1/4 e 5/8 para tripé.	2	252,35 €
	DWST08035-1	3253561080357	TOUGHSYSTEM™ 2.0 CAIXA FUNDA MEIO MÓDULO Proteção IP65. Liga-se a outros caixas de meio módulo ou a caixas de tamanho completo TOUGHSYSTEM 2.0. Fornecido com 4 separadores amovíveis que lhe permitem personalizar a organização das suas ferramentas. Inclui um tabuleiro organizador com tampa que se encaixa vertical ou horizontalmente no interior da caixa. Orifícios laterais para pendurar ferramentas elétricas. Medidas: 308x371x554mm.	4	74,16 €
	DWST83294-1	3253561832949	TOUGHSYSTEM™ - CAIXA DE FERRAMENTAS DS300 Caixa de ferramentas com bandeja extraível. Em polietileno de alta densidade com dobradiças e fechos de metal. Hermético e resistente à água e pó (IP65). Fechos laterais automáticos para empilhar os módulos. Capacidade de carga: 50kg. Dimensões: 308x371x554mm	2	97,85 €
	DWST83342-1	3253561833427	TOUGHSYSTEM™ - CAIXA DS400 Caixa de armazenamento para baterias e carregadores (opcional), com bandeja extraível. Em polietileno de alta densidade com dobradiças e fechos metálicos. Hermético e resistente à água e pó (IP65). Fechos laterais automáticos para empilhar os módulos. Capacidade de carga: 50kg. Dimensões: 408x371x554mm.	2	112,27 €
	DWST1-75654	3253561756542	TOUGHSYSTEM™ - CAIXA ABERTA COM ALÇA METÁLICA Caixa com alça metálica superior e pegas laterais. Compatível com sistema Toughsystem. Espessura da estrutura: 4mm. Dimensões: 558x330x277mm	2	54,59 €
	DWST83295-1	3253561832956	TOUGHSYSTEM CAIXA FERRAMENTAS COM PEGA E RODAS DS450 Caixa de armazenamento com pega telescópica com design especial que permite uma maior abertura da tampa. Compatível com o sistema Toughsystem. Pegas laterais. Rodas 20cm de diâmetro. Proteção IP65 contra pó e água. Fechos metálicos de fácil abertura. Capacidade de carga 40kg na caixa e 113kg na pega telescópica. Dimensões: 685x500x554mm	2	156,56 €
	DWST83401-1	3253561834011	TOUGHSYSTEM™ OFICINA MODULAR 4 EM 1 Composto por unidades de armazenamento para ferramentas profissionais com uma combinação de espaço para as ferramentas elétricas grandes e compartimentos pequenos para as suas ferramentas manuais, pregos, parafusos e brocas. Inclui: Organizador DS166 + Caixa DS300 + Arca DS400 + Carro metálico DSCARRIER + 3 Suportes adicionais DSBLOCKS	1	450,23 €
	DWST83402-1	3253561834028	TOUGHSYSTEM™ OFICINA MODULAR 3 EM 1 Composto por unidades de armazenamento para ferramentas profissionais com uma combinação de espaço para as ferramentas elétricas grandes e compartimentos pequenos para as suas ferramentas manuais, pregos, parafusos e brocas. Inclui: Organizador DS166 + Caixa DS300 + Caixa de ferramentas com pega e rodas DS450	1	297,67 €

	REFERÊNCIA	CÓDIGO DE BARRAS	DESCRIÇÃO	QUANT. POR CAIXA	TABELA ARMAZENAMENTO SEM IVA
<b>ACOPLAMENTOS PARA TOUGHSYSTEM™</b>					
	DWST08017-1	3253561080173	TOUGHSYSTEM™ - PLACA ADAPTADORA Permite anexar módulos TSTAK™ e caixas de acessórios TOUGH CASE a módulos TOUGHSYSTEM™ 1.0 e 2.0.	6	30,90 €
	DWST1-75694	3253561756948	TOUGHSYSTEM™ - SISTEMA DE FIXAÇÃO À PAREDE Possibilidade de colocar até 5 módulos com cada conjunto de suportes. Inclui 5 suportes ajustáveis em altura com uma capacidade de carga de 40kg por par e 200kg no total. Dimensões: 1806x650x329mm	1	143,17 €
NÃO INCLUI CAIXAS DE FERRAMENTAS 	1-70-324	3253561703249	TOUGHSYSTEM™ - CARRO METÁLICO DSCARRIER Carro metálico para o transporte de materiais e cargas pesadas com braços ajustáveis em altura e extraíveis que permitem configuração personalizada. Capacidade máxima da base: 120kg. Capacidade de carga: 60 kg por par. Dimensões: 955x235x681mm	1	221,45 €
	1-70-362	3253561703621	TOUGHSYSTEM™ - SUPORTES DSBRACKETS Suportes adicionais (conjunto) de sobresselente para o carro DSCARRIER. Capacidade de carga 60kg (o par).	10	30,90 €



	REFERÊNCIA	CÓDIGO DE BARRAS	DESCRIÇÃO	QUANT. POR CAIXA	TABELA ARMAZENAMENTO SEM IVA
<b>TOUGHSYSTEM™ DXL</b>					
	DWST08550-1	3253561085505	Tampo de trabalho para DXL. Cantos elevados para evitar a queda das ferramentas. Com espaços para fixar as gavetas e orifícios para ferramenta eléctrica. Pega ergonómica.	1	77,25 €
	DWST08510-1	3253561085109	Módulo de uma gaveta. Corrediças da gaveta com rolamentos de esferas. Fechos de alumínio com alavanca de bloqueio. Calhas laterais para fixação de acessórios e ferramentas. Pegas de transporte em alumínio resistentes. Proteção contra o pó. Volume da gaveta: 47L. Capacidade máxima de carga: 25 kg.	1	297,67 €
	DWST08520-1	3253561085208	Módulo de duas gavetas. Corrediças da gaveta com rolamentos de esferas. Fechos de alumínio com alavanca de bloqueio. Calhas laterais para fixação de acessórios e ferramentas. Pegas de transporte em alumínio resistentes. Proteção contra o pó. Volume da gaveta: 42,8L. Capacidade máxima de carga: 12,5kg por gaveta (25kg no total).	1	328,57 €
	DWST08530-1	3253561085307	Rodas de transporte "Dolly". Inclui pegas de transporte laterais. 4 rodas todo-o-terreno de 5" com alavanca de bloqueio. Ranhuras para cintas de tensão com roquete.	1	190,55 €
	DWST60510-1	3253561605109	Torre 5 em 1 DXL. Inclui tampo de trabalho, 1x módulo de duas gavetas, 2x módulos de uma gaveta, e rodas de transporte "Dolly".	1	1.070,17 €
	DWST82823-1	3253561828232	Suporte de ferramentas para DXL. Segura confortavelmente a maioria dos modelos de ferramentas eléctricas com punhos "tipo pistola".	4	16,29 €
	DWST82800-1	3253561828003	Carril metálico de 122cm. Fabricado em aço de alta resistência para máxima durabilidade. Suporta até 43 kg por alavanca. Compatível com ToughSystem DXL, mas pode ser instalado em qualquer lugar.	6	37,64 €
	DWST82820-0	3253560828202	Suporte de bateria para DXL. Embalagem dupla. Para segurança e fácil acesso a baterias DeWALT® compatíveis.	24	11,26 €

## NOVA GAMA PORTA-FERRAMENTAS

	REFERÊNCIA	CÓDIGO DE BARRAS	DESCRIÇÃO	QUANT. POR CAIXA	TABELA ARMAZENAMENTO SEM IVA
<b>PORTA-FERRAMENTAS</b>					
	DWST40101-1	3253561401015	CINTO PORTA-FERRAMENTAS 12 BOLSOS DEWALT® PRO Tecido resistente de 1680 denier e uma lona repelente de sujidade. Cinto de fivela de rolo de fita dupla durável. Gancho para martelo, um bolso para fita métrica. Pega de transporte robusta. Costura dupla e rebites de reforço para uma resistência extra.	6	44,29 €
	DWST40201-1	3253561402012	CINTO PORTA-FERRAMENTAS 13 BOLSOS DEWALT® PRO Tecido resistente de 1680 denier e uma lona repelente de sujidade. Cinto de fivela de rolo de fita dupla durável. Pega de transporte robusta. Costura dupla e rebites de reforço para uma resistência extra.	6	44,29 €
	DWST40603-1	3253561406034	CINTO TEXTIL PARA FERRAMENTAS DUPLO 25 BOLSOS DEWALT® PRO Resiste às condições mais difíceis com tecido de 1680 denier, lona repelente de sujidade, rebites reforçados e costura dupla para maior resistência onde mais precisa. Transporte confortável e seguro durante todo o dia com um cinto acolchoado de 14 cm de largura e uma fivela de rolo com dupla fita. Tamanho ajustável. Distribuição equilibrada do peso.	4	101,97 €
	DWST40901-1	3253561409011	SUSPENSÓRIOS DEWALT® PRO Alças almofadadas em tecido 1680 Denier durável. Incluem um bolso para telemóvel e mosquetões metálicos duradouros. Ajuste seguro com 4 pontos de fixação do cinto de ferramentas. Reforçados com rebites. Tamanho ajustável.	12	21,63 €
	DWST50112-1	3253561501128	AVENTAL PORTA-FERRAMENTAS EM PELE DEWALT® PRO Pele nobuck de grão superior, costura dupla e reforço de rebites. 11 compartimentos. Fácil de transportar com 2 pegas robustas. Cinto de fivela de rolo de fita dupla durável. Tamanho ajustável.	3	73,13 €
	DWST50113-1	3253561501135	CINTO PORTA-FERRAMENTAS EM PELE DEWALT® PRO Pele nobuck de grão superior, costura dupla e reforço de rebites. 18 compartimentos. Cinto de fivela de rolo de fita dupla durável. Tamanho ajustável.	4	133,90 €
	DWST1-75552	3253561755521	AVENTAL PORTA-FERRAMENTAS Acolchoado, com malha transpirável, de 120x390mm com bolsa multiuso, anel portamartelo, capa para berbequim e clipe metálico porta fita métrica. Totalmente ajustável para a adaptação a todos os tamanhos de cintura. Com base de PVC para proteger de desgastes.	5	68,31 €
	DWST83541-1	3253561835414	PORTA-FERRAMENTAS Saco de ombro aberto com vários bolsos, pega emborrachada, correia de ombro acolchoada e tecido 1680D durável. Suporte de martelo, gancho de fita métrica e correia de fita adesiva. Base à prova de água. Capacidade de carga: 18kg.	4	60,77 €
	DWST1-75662	3253561756627	ANEL PORTA-MARTELO 125x140mm. Denier 1200, tecido de poliéster forte e resistente.	60	7,21 €
	DWST1-75651	3253561756511	CINTO PORTA-FERRAMENTAS Acolchoado e totalmente ajustável de 1390x140mm com malha transpirável. Adapta-se a qualquer bolsa ou capa DEWALT.	5	20,70 €
	DWST1-75661	3253561756610	CINTO DE COURO Dimensões: 1409x58mm. Inclui 2 orifícios na fivela para garantir que o cinto esteja bem fechado. Adaptável a todos os tamanhos de cintura.	30	20,70 €

# ACESSÓRIOS

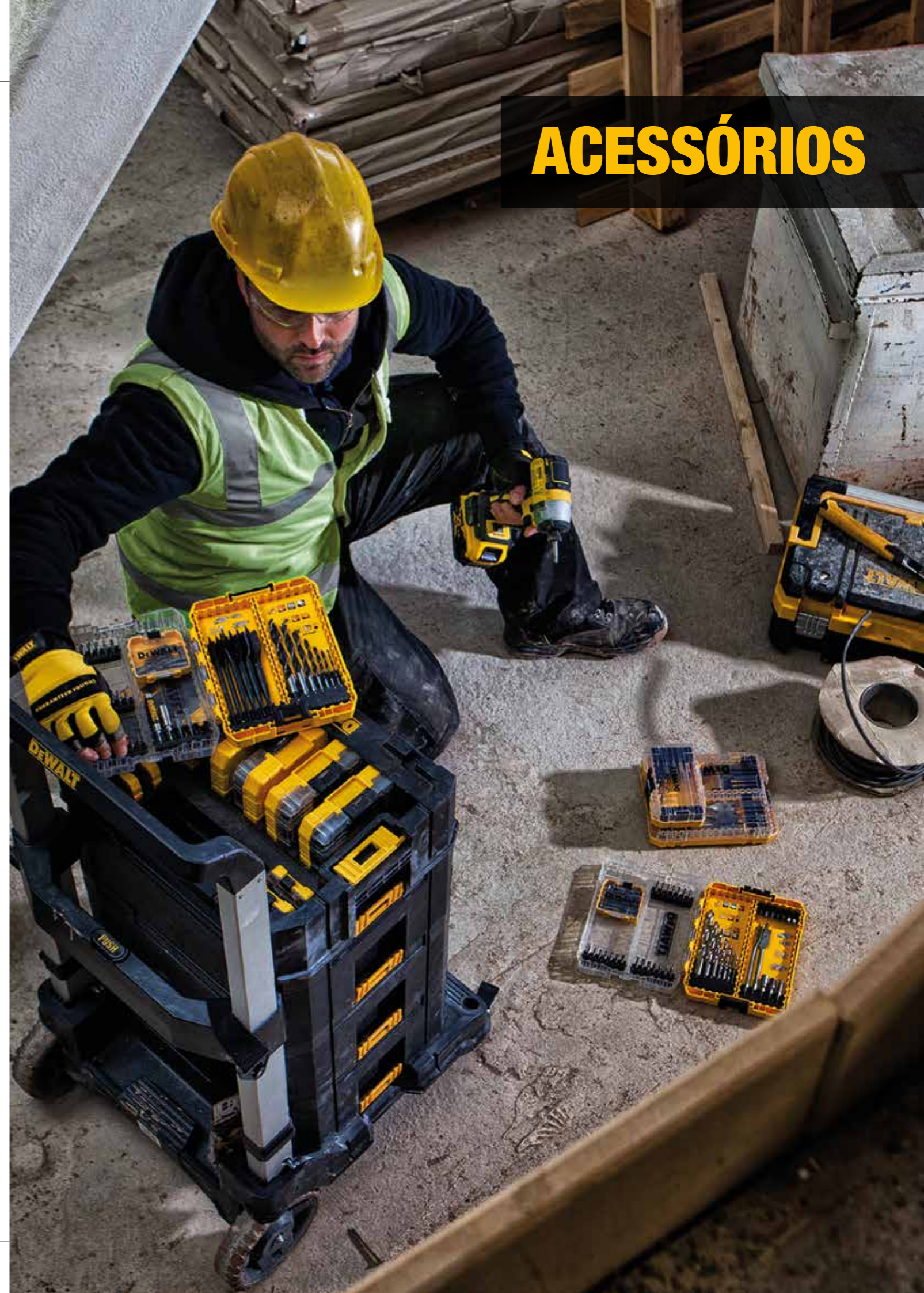

## ÍNDICE DE ACESSÓRIOS DEWALT®

	PÁGINA
Brocas, pontas e cinzéis	110
Brocas SDS Max® e SDS Plus®, pontas e cinzéis	111
Brocas para alvenaria	123
Brocas multi-material	125
Brocas para metal	126
Brocas cónicas	134
Brocas para madeira	135
Acessórios para berbequins	139
Coroas	140
Acoplamentos	144
Acessórios de aparafusar	147
Lâminas de serra de mesa, esquadria e circular	153
Discos e acessórios de diamante	160
Lâminas de serra de recortes	166
Lâminas de Serra sabre e Serra Aligator	172
Fresas e lâminas para Tupias e Plainas	181
Lixas e abrasivos	183
Discos de corte e discos abrasivos	190
Acessórios de multiferramente ascilante	197
Conjuntos de acessórios	190
Pregos e agrafos	204



# RESISTÊNCIA GARANTIDA EM BROCAS, PONTAS E CINZÉIS

### Soluções completas

DEWALT® é um fabricante líder de mercado de ferramentas elétricas, C, âncoras e fixadores que oferecem uma solução completa para aplicações em betão, alvenaria, metal e madeira.

### Fabricação

Para garantir o máximo desempenho e satisfação do cliente, as brocas DEWALT® passam pelos mais rigorosos procedimentos de fabricação e testes de qualidade.

### Desenvolvimento de produtos

Através de pesquisas de campo extensas e contínuas, a DEWALT® adquiriu uma conhebetão abrangente das necessidades e aplicações dos usuários. Durante o seu desenvolvimento, o sistema Catia CAD e equipamentos de testes automatizados são utilizados para desenvolver e testar todas as brocas durante a sua fabricação.

### Controle de qualidade

DEWALT® é membro de longa data da PRUF GEMEINSCHAFT MAUERBOHRER (PGM), uma organização reconhecida internacionalmente que verifica o uso da brocas. Para testar a durabilidade das brocas, são feitos um milhão de furos em 350 toneladas de betão por ano. Caso haja alguma variação na qualidade, ela é detectada antes da entrega dos produtos ao usuário final. Todas as brocas são certificadas de acordo com os mais recentes padrões de qualidade ISO 9001:200.



# BROCAS, PONTAS E CINZÉIS

Os acessórios profissionais DEWALT® oferecem todos os tipos da brocas para alvenaria. Mesmo quando se utiliza o betão mais resistente, a DEWALT® oferece o acessório certo para esse trabalho.



**ELITE**  
SERIES

## Brocas SDS Max e SDS Plus

Especialmente pensadas para oferecer extrema durabilidade, desempenho multiplicado e produtividade comprovada.



**EXTREME**

## Brocas SDS Max e SDS Plus

Um núcleo central maximizado e uma cabeça de dois cortes proporcionam velocidade de perfuração rápida e eficiente.

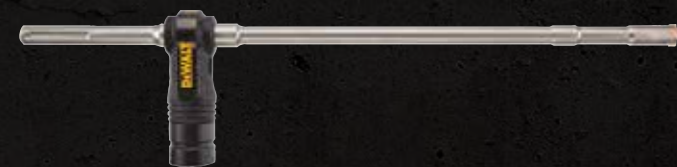

**EXTREME**

## Brocas de núcleo SDS Max e SDS Plus

Os acessórios SDS Max e SDS Plus oferecem uma perfuração rápida em betão e com menos poeira.



## Brocas para betão, adaptadores, pontas e cinzéis

Máxima durabilidade e desempenho, mesmo nos ambientes mais difíceis.



**EXTREME**

## Brocas para alvenaria

Desenhado com haste antiderrapante e corpo de aço temperado com reforço central para um desempenho superior.



## Brocas padrão para alvenaria

Uma gama versátil da brocas com ponta de metal duro, ideais para betão, pedra natural e pedra artificial.



## Brocas padrão para alvenaria

Uma gama versátil da brocas com ponta de metal duro, ideais para betão, pedra natural e pedra artificial.



## Brocas diamantadas para cerâmica

Fortes e duráveis, essas brocas podem lidar com quase qualquer dureza de cerâmica. bandera.



**ELITE**  
SERIES

## BROCAS SDS MAX® ELITE CABEÇA DE CARBONETO DE 4 CORTES

**BUILT TO LAST**

**MAIOR DURABILIDADE.**  
O jateamento de alta velocidade fortalece a broca para reduzir o risco de quebra.

**RESISTENTE AO IMPACTO COM HASTE DE REFORÇO**  
A ponta inteira de carboneto de tungstênio suporta altas forças de impacto. Desenhado para resistir à rutura ao bater nas hastes de reforço.

**TOUGH CORE**  
O núcleo cônico é mais espesso para aumentar a resistência e evitar a rutura das brocas, especialmente ao fazer furos profundos

**INDICADOR DE DESGASTE**  
Marcas que nos mostram se a broca tem o diâmetro necessário, o que é ideal para maior precisão na perfuração.

**ATÉ 2 VEZES MAIS VIDA**  
A geometria patenteada da ponta de metal duro com 4 arestas de corte facilita a perfuração em betão duro.



### CARACTERÍSTICAS

#### TECNOLOGIA DE JATEAMENTO DE FERRO PARA MAIOR DURABILIDADE



O jateamento de alta velocidade fortalece a broca para reduzir o risco de quebra

#### INDICADOR DE DESGASTE



O indicador de desgaste é visível e indica que a broca está a fazer um furo com o diâmetro necessário. Quando o indicador de desgaste não estiver mais visível, significa que a broca foi utilizada de forma intensiva, o que pode comprometer o diâmetro do furo a ser perfurado.

#### PROJETO DE FLAUTA OTIMIZADO.

Remove rapidamente a poeira do furo para uma perfuração mais rápida

#### APLICAÇÕES

Para perfurar pedra, alvenaria e betão, incluindo betão armado. Ideal para uma instalação precisa de âncoras mecânicas.

#### PARA USAR COM

Martelo combinado SDSmax com fio e a bateria



### EMBALAGEM INDIVIDUAL

Referência	Código de barras	Dimensões (mm)	Unidade de Embalagem	Master Pack	TABELA Acessórios sem IVA
DT60809-QZ	5035048096734	16 x 340 x 200	1	1	60,86 €
DT60810-QZ	5035048096741	16 x 540 x 400	1	1	68,31 €
DT60811-QZ	5035048096758	18 x 340 x 200	1	1	61,43 €
DT60812-QZ	5035048096765	18 x 540 x 400	1	1	70,66 €
DT60813-QZ	5035048096772	19 x 340 x 200	1	1	47,08 €
DT60814-QZ	5035048096789	19 x 540 x 400	1	1	71,23 €
DT60816-QZ	5035048096802	20 x 340 x 200	1	1	61,43 €
DT60817-QZ	5035048096819	20 x 540 x 400	1	1	72,33 €
DT60818-QZ	5035048096826	20 x 920 x 800	1	1	98,14 €
DT60819-QZ	5035048096833	22 x 340 x 200	1	1	66,02 €
DT60820-QZ	5035048096840	22 x 540 x 400	1	1	74,04 €
DT60821-QZ	5035048096857	22 x 920 x 800	1	1	106,70 €
DT60822-QZ	5035048096864	24 x 340 x 200	1	1	66,02 €
DT60823-QZ	5035048096871	24 x 540 x 400	1	1	84,38 €
DT60824-QZ	5035048096888	25 x 340 x 200	1	1	71,23 €
DT60825-QZ	5035048096895	25 x 540 x 400	1	1	87,24 €
DT60826-QZ	5035048096901	25 x 920 x 800	1	1	122,76 €
DT60827-QZ	5035048096918	26 x 340 x 200	1	1	59,13 €
DT60828-QZ	5035048096925	26 x 540 x 400	1	1	90,16 €
DT60829-QZ	5035048096932	28 x 380 x 250	1	1	72,05 €
DT60830-QZ	5035048096949	28 x 570 x 450	1	1	94,13 €
DT60831-QZ	5035048096956	28 x 670 x 550	1	1	113,12 €
DT60832-QZ	5035048096963	30 x 380 x 250	1	1	73,67 €
DT60833-QZ	5035048096970	30 x 570 x 450	1	1	103,30 €
DT60834-QZ	5035048096987	32 x 380 x 250	1	1	88,97 €
DT60835-QZ	5035048096994	32 x 570 x 450	1	1	114,73 €
DT60836-QZ	5035048097007	32 x 920 x 800	1	1	162,93 €
DT60837-QZ	5035048097014	35 x 380 x 250	1	1	96,86 €
DT60838-QZ	5035048097021	35 x 570 x 450	1	1	122,76 €
DT60839-QZ	5035048097038	35 x 670 x 550	1	1	135,43 €
DT60840-QZ	5035048097045	36 x 570 x 450	1	1	114,69 €
DT60842-QZ	5035048097069	38 x 570 x 450	1	1	140,14 €
DT60844-QZ	5035048097083	40 x 380 x 250	1	1	129,38 €
DT60845-QZ	5035048097090	40 x 570 x 450	1	1	161,82 €
DT60846-QZ	5035048097106	40 x 920 x 800	1	1	221,44 €
DT60847-QZ	5035048097113	42 x 570 x 450	1	1	161,82 €

FABRICADO NA ALEMANHA



## EXTREME<sup>®</sup> BROCA OCA SDS max<sup>®</sup>

**HASTE OCA**  
A extração assistida por vácuo significa menos pó, menos resistência e perfuração mais rápida, bem como menos necessidade de limpar furos. Utilizando um aspirador classe M, é possível remover 98% do pó gerado na região da ponta da broca.

**PERFURAÇÃO RÁPIDA EM BETÃO**  
A resistência é reduzida direcionando o pó de perfuração para dentro.

**SDSmax**  
Compatível com martelos perfuradores

**ADAPTADOR AIRLOCK™**  
Conecta-se diretamente ao sistema DEWALT Airlock™, formando uma conexão segura entre a broca e o extrator de pó.

**CARBONETO DE CORTE EM Y**  
Para posicionamento exato dos diâmetros das brocas SDS MAX, proporcionando uma partida precisa e maior durabilidade.



### APLICAÇÕES

Perfuração rápida em BETÃO com menos poeira. Ideal para aplicações interiores. Menos necessidade de limpeza de furos.



### PARA USAR COM

Martelo combinado SDSmax com fio e a bateria



FABRICADO NA ALEMANHA



## ELITE<sup>®</sup> SERIES BROCAS SDS plus<sup>®</sup>

**BUILT TO LAST**

**MAIOR DURABILIDADE**  
O jateamento de alta velocidade fortalece a broca para reduzir o risco de quebra

**RESISTENTE AO IMPACTO COM HASTE DE REFORÇO**  
Ideal para fazer furos em betão. Pensado para resistir à quebra ao bater nas hastes de reforço.

**INDICADOR DE DESGASTE**  
Indica que os furos perfurados têm o diâmetro necessário, o que é ideal para a instalação precisa de ancoragens mecânicas.

**ATÉ 2 VEZES MAIS VIDA ÚTIL**  
Design de corte de metal duro patenteado. Oferece mais área superficial de metal duro do que o design anterior de 4 lâminas para maior resistência ao desgaste ao perfurar BETÃO.



### APLICAÇÕES

Projetado para perfurar betão duro e resistir à quebra ao atingir vergalhões.

### PARA USAR COM

Martelo combinado SDSplus com fio e a bateria



FABRICADO NA ALEMANHA



### CABEÇA DE CARBONETO DE 4 CORTES EMBALAGEM INDIVIDUAL

Referência	Código de barras	Dimensões (mm)	Unidade de Embalagem	Master Pack	TABELA Acessórios sem IVA
DT8907-QZ	5035048077689	5 x 110 x 50	1	1	6,37 €
DT8908-QZ	5035048077696	5 x 160 x 100	1	1	6,41 €
DT8909-QZ	5035048077702	5 x 210 x 150	1	1	8,65 €
DT8910-QZ	5035048077719	5.5 x 110 x 50	1	1	5,57 €
DT8911-QZ	5035048077726	5.5 x 160 x 100	1	1	6,30 €
DT8912-QZ	5035048077733	6 x 110 x 50	1	1	6,52 €
DT8913-QZ	5035048077740	6 x 160 x 100	1	1	6,75 €
DT8914-QZ	5035048077757	6 x 210 x 150	1	1	7,76 €
DT8915-QZ	5035048077764	6 x 260 x 200	1	1	9,12 €
DT8916-QZ	5035048077771	6.5 x 160 x 100	1	1	6,56 €
DT8917-QZ	5035048077788	6.5 x 210 x 150	1	1	8,92 €
DT8920-QZ	5035048077818	7 x 160 x 100	1	1	7,41 €
DT8922-QZ	5035048077832	8 x 110 x 50	1	1	6,96 €
DT8923-QZ	5035048077849	8 x 160 x 100	1	1	7,61 €
DT8924-QZ	5035048077856	8 x 210 x 150	1	1	8,92 €
DT8925-QZ	5035048077863	8 x 260 x 200	1	1	10,37 €
DT8926-QZ	5035048077870	8 x 310 x 250	1	1	11,68 €
DT8927-QZ	5035048077887	8 x 460 x 400	1	1	30,80 €
DT8928-QZ	5035048077894	10 x 160 x 100	1	1	8,92 €
DT8929-QZ	5035048077900	10 x 210 x 150	1	1	10,46 €
DT8930-QZ	5035048077917	10 x 260 x 200	1	1	11,48 €
DT8931-QZ	5035048077924	10 x 310 x 250	1	1	13,73 €
DT8932-QZ	5035048077931	10 x 460 x 400	1	1	31,06 €
DT8933-QZ	5035048077948	12 x 160 x 100	1	1	11,52 €
DT8934-QZ	5035048077955	12 x 200 x 150	1	1	13,33 €
DT8935-QZ	5035048077962	12 x 260 x 200	1	1	13,88 €
DT8936-QZ	5035048077979	12 x 310 x 250	1	1	16,68 €
DT8937-QZ	5035048077986	12 x 460 x 400	1	1	27,75 €
DT8938-QZ	5035048077993	14 x 160 x 100	1	1	14,68 €
DT8939-QZ	5035048078006	14 x 200 x 150	1	1	15,42 €
DT8940-QZ	5035048078013	14 x 260 x 200	1	1	17,74 €
DT8941-QZ	5035048078020	14 x 310 x 250	1	1	17,48 €
DT8942-QZ	5035048078037	14 x 460 x 400	1	1	30,05 €

**CABEÇA DE CARBONETO DE 4 CORTES  
EMBALAGEM INDIVIDUAL**

Referência	Código de barras	Dimensões (mm)	Unidade de Embalagem	Master Pack	TABELA Acessórios sem IVA
DT9680-QZ	5035048066133	16 x 250 x 200	1	1	33,86 €
DT9681-QZ	5035048066140	16 x 450 x 400	1	1	42,47 €
DT9682-QZ	5035048066157	18 x 250 x 200	1	1	36,62 €
DT9683-QZ	5035048066164	18 x 450 x 400	1	1	39,87 €
DT9684-QZ	5035048066171	20 x 250 x 200	1	1	42,47 €
DT9685-QZ	5035048066188	20 x 450 x 400	1	1	47,68 €
DT9686-QZ	5035048066195	22 x 250 x 200	1	1	39,87 €
DT9687-QZ	5035048066201	22 x 450 x 400	1	1	46,59 €
DT9688-QZ	5035048066218	24 x 250 x 200	1	1	44,32 €
DT9689-QZ	5035048066225	24 x 450 x 400	1	1	65,07 €
DT9690-QZ	5035048066232	25 x 250 x 200	1	1	47,68 €
DT9691-QZ	5035048066249	25 x 450 x 400	1	1	69,57 €
DT9692-QZ	5035048066256	26 x 450 x 400	1	1	77,38 €
DT9694-QZ	5035048066270	28 x 450 x 400	1	1	81,90 €
DT9696-QZ	5035048066294	30 x 450 x 400	1	1	88,55 €

**CONJUNTOS**

Referência	Código de barras	Dimensões (mm)	Unidade de Embalagem	Master Pack	TABELA Acessórios sem IVA
DT8976-QZ	5035048078341	Ø 5x110mm / 6x110mm / 8x110mm / 6x160mm / 8x160mm / 10x160mm / 12x160mm	7	1	60,46 €

**CABEÇA DE CARBONETO DE 4 CORTES  
EMBALAGEM INDUSTRIAL (10 UNIDADES)**

Referência	Código de barras	Dimensões (mm)	Unidade de Embalagem	Master Pack	TABELA Acessórios sem IVA
DT8950-QZ	5035048078105	5 x 110 x 50	10	1	49,93 €
DT8955-QZ	5035048078150	6 x 110 x 50	10	1	50,84 €
DT8956-QZ	5035048078167	6 x 160 x 100	10	1	58,61 €
DT8957-QZ	5035048078174	6 x 210 x 150	10	1	69,85 €
DT8965-QZ	5035048078259	8 x 160 x 100	10	1	68,49 €
DT8966-QZ	5035048078266	8 x 210 x 150	10	1	80,28 €
DT8967-QZ	5035048078273	10 x 160 x 100	10	1	78,50 €
DT8968-QZ	5035048078280	10 x 210 x 150	10	1	94,14 €
DT8969-QZ	5035048078297	10 x 260 x 200	10	1	103,28 €
DT8971-QZ	5035048078310	12 x 160 x 100	10	1	103,71 €
DT8972-QZ	5035048078327	12 x 200 x 150	10	1	115,96 €

**CABEÇA DE CARBONETO DE 4 CORTES  
EMBALAGEM INDUSTRIAL (25 UNIDADES)**

Referência	Código de barras	Dimensões (mm)	Unidade de Embalagem	Master Pack	TABELA Acessórios sem IVA
DT20450-QZ	5054905289751	6 x 160 x 100	25	1	134,80 €
DT20451-QZ	5054905289768	8 x 160 x 100	25	1	165,99 €
DT20452-QZ	5054905289775	10 x 160 x 100	25	1	196,54 €

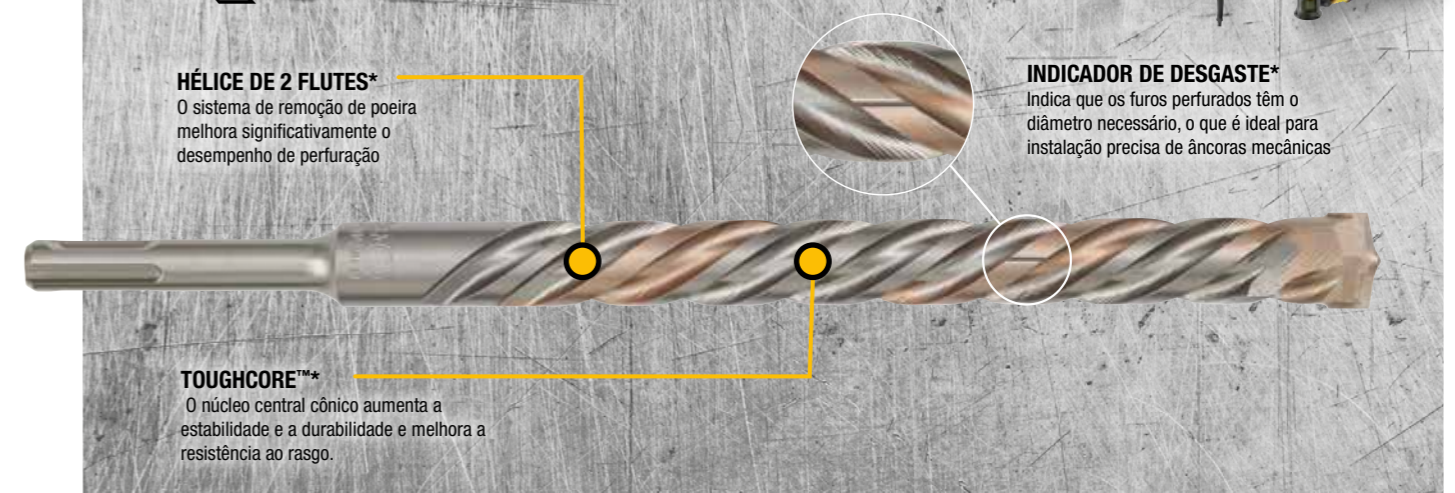
**EXTREME<sup>®</sup> BROCAS SDSplus<sup>®</sup> DE 2 CORTES****HÉLICE DE 2 FLUTES\***

O sistema de remoção de poeira melhora significativamente o desempenho de perfuração.

**INDICADOR DE DESGASTE\***

Indica que os furos perfurados têm o diâmetro necessário, o que é ideal para instalação precisa de âncoras mecânicas.

**TOUGHCORE™\***

O núcleo central cônico aumenta a estabilidade e a durabilidade e melhora a resistência ao rasgo.

**TOUGH CORE****CARACTERÍSTICAS****TOUGHCORE™\***

Oferece uma maior resistência e durabilidade ao perfurar furos profundos com maiores cargas laterais. Além disso, reduz a flexão entre o canal e a haste, o que evita a rutura da broca.

**INDICADOR DE DESGASTE\***

O indicador de desgaste é visível, indicando que a broca está perfurando com precisão um furo com o diâmetro necessário. Quando o indicador de desgaste não estiver mais visível, significa que a broca foi muito utilizada e pode ter perdido a precisão, o que pode comprometer o diâmetro do furo perfurado.

**HÉLICE DE 2 CORTES\***

**2 HELIX**  
Agiliza a remoção de qualquer resíduo de BETÃO da ponta, reduzindo a temperatura de trabalho e agilizando o processo de perfuração.

**FABRICADO NA ALEMANHA****APLICAÇÕES**

Ideal para fazer furos rápidos em betão.

**PARA USAR COM**

Martelo combinado SDSplus com fio e a bateria.



\*WEAR INDICATOR, TOUGH CORE™ e 2-FLUTE PROPELLER não estão disponíveis em todas as referências - consulte a lista do revendedor para obter detalhes. O INDICADOR DE DESGASTE é um indicador da capacidade da broca de perfurar um diâmetro de furo especificado.

## EMBALAGEM INDIVIDUAL

Referência	Código de barras	Dimensões (mm)	Unidade de Embalagem	Master Pack	TABELA Acessórios sem IVA
DT9625-QZ	5035048014011	3 x 135 x 75	1	1	8,34 €
DT9500-QZ	5035048054758	3,5 x 110 x 50	1	1	6,92 €
DT9501-QZ	5035048054765	3,5 x 135 x 75	1	1	8,12 €
DT9502-QZ	5035048054772	4 x 110 x 50	1	1	3,85 €
DT9503-QZ	5035048054789	4 x 160 x 100	1	1	5,92 €
DT9504-QZ	5035048054796	5 x 110 x 50	1	1	3,16 €
DT9505-QZ	5035048054802	5 x 160 x 100	1	1	3,71 €
DT9506-QZ	5035048054819	5 x 210 x 150	1	1	6,21 €
DT9507-QZ	5035048054826	5 x 310 x 250	1	1	10,75 €
DT9508-QZ	5035048054833	5,5 x 110 x 50	1	1	3,16 €
DT9509-QZ	5035048054840	5,5 x 160 x 100	1	1	3,71 €
DT9510-QZ	5035048054857	5,5 x 210 x 150	1	1	5,16 €
DT9511-QZ	5035048054864	5,5 x 260 x 200	1	1	8,32 €
DT9512-QZ	5035048054871	5,5 x 310 x 250	1	1	11,32 €
DT9514-QZ	5035048054895	6 x 110 x 50	1	1	3,16 €
DT9515-QZ	5035048054901	6 x 160 x 100	1	1	3,71 €
DT9516-QZ	5035048054918	6 x 210 x 150	1	1	5,52 €
DT9517-QZ	5035048054925	6 x 260 x 200	1	1	7,36 €
DT9518-QZ	5035048054932	6 x 460 x 400	1	1	18,07 €
DT9519-QZ	5035048054949	6,5 x 110 x 50	1	1	3,40 €
DT9520-QZ	5035048054956	6,5 x 160 x 100	1	1	4,01 €
DT9521-QZ	5035048054963	6,5 x 210 x 150	1	1	5,12 €
DT9522-QZ	5035048054970	6,5 x 260 x 200	1	1	8,82 €
DT9524-QZ	5035048054994	7 x 110 x 50	1	1	3,56 €
DT9525-QZ	5035048055007	7 x 160 x 100	1	1	4,01 €
DT9526-QZ	5035048055014	7 x 210 x 150	1	1	5,52 €
DT9527-QZ	5035048055021	7 x 260 x 200	1	1	7,72 €
DT9528-QZ	5035048055038	8 x 110 x 50	1	1	3,71 €
DT9529-QZ	5035048055045	8 x 160 x 100	1	1	4,01 €
DT9530-QZ	5035048055052	8 x 210 x 150	1	1	5,52 €
DT9531-QZ	5035048055069	8 x 260 x 200	1	1	7,56 €
DT9532-QZ	5035048055076	8 x 310 x 250	1	1	9,02 €
DT9533-QZ	5035048055083	8 x 410 x 350	1	1	14,08 €
DT9534-QZ	5035048055090	8 x 460 x 400	1	1	15,18 €
DT9536-QZ	5035048055113	9 x 160 x 100	1	1	5,52 €
DT9537-QZ	5035048055120	9 x 210 x 150	1	1	5,92 €
DT9539-QZ	5035048055144	10 x 110 x 50	1	1	3,85 €
DT9540-QZ	5035048055151	10 x 160 x 100	1	1	4,51 €
DT9541-QZ	5035048055168	10 x 210 x 150	1	1	5,92 €
DT9542-QZ	5035048055175	10 x 260 x 200	1	1	7,56 €
DT9543-QZ	5035048055182	10 x 310 x 250	1	1	8,65 €
DT9544-QZ	5035048055199	10 x 350 x 290	1	1	10,61 €
DT9545-QZ	5035048055205	10 x 460 x 400	1	1	13,47 €
DT9546-QZ	5035048055212	10 x 600 x 540	1	1	21,89 €
DT9548-QZ	5035048055236	11 x 160 x 100	1	1	5,01 €
DT9549-QZ	5035048055243	11 x 210 x 150	1	1	6,52 €
DT9552-QZ	5035048055274	12 x 160 x 110	1	1	5,65 €
DT9553-QZ	5035048055281	12 x 200 x 150	1	1	6,61 €
DT9554-QZ	5035048055298	12 x 260 x 210	1	1	8,57 €
DT9555-QZ	5035048055304	12 x 300 x 250	1	1	9,26 €

## EMBALAGEM INDUSTRIAL - 10 UNIDADES

Referência	Código de barras	Dimensões (mm)	Unidade de Embalagem	Master Pack	TABELA Acessórios sem IVA
DT9818-QZ	5035048056134	6 x 210 x 150	10	1	49,39 €
DT9834-QZ	5035048056295	10 x 160 x 100	10	1	40,42 €
DT9800-QZ	5035048055953	5 x 110 x 50	10	1	26,95 €
DT9803-QZ	5035048055984	5 x 160 x 100	10	1	32,56 €
DT9812-QZ	5035048056073	6 x 110 x 50	10	1	28,65 €
DT9815-QZ	5035048056103	6 x 160 x 100	10	1	34,26 €
DT9816-QZ*	5035048056110	6 x 160 x 100	50	1	148,00 €
DT9827-QZ	5035048056226	8 x 160 x 100	10	1	35,91 €
DT9830-QZ	5035048056257	8 x 210 x 150	10	1	48,79 €
DT9837-QZ	5035048056325	10 x 210 x 150	10	1	52,73 €
DT9839-QZ	5035048056349	12 x 160 x 110	10	1	52,73 €
DT9841-QZ	5035048056363	12 x 200 x 150	10	1	57,81 €

\*DT9816-QZ son 50 unidades

Referência	Código de barras	Dimensões (mm)	Unidade de Embalagem	Master Pack	TABELA Acessórios sem IVA
DT9556-QZ	5035048055311	12 x 350 x 300	1	1	9,97 €
DT9557-QZ	5035048055328	12 x 450 x 400	1	1	14,08 €
DT9558-QZ	5035048055335	12 x 600 x 550	1	1	23,59 €
DT9560-QZ	5035048055359	13 x 160 x 110	1	1	7,01 €
DT9561-QZ	5035048055366	13 x 200 x 150	1	1	7,36 €
DT9566-QZ	5035048055410	14 x 160 x 110	1	1	7,76 €
DT9567-QZ	5035048055427	14 x 200 x 150	1	1	8,12 €
DT9568-QZ	5035048055434	14 x 260 x 210	1	1	10,13 €
DT9569-QZ	5035048055441	14 x 300 x 250	1	1	10,21 €
DT9570-QZ	5035048055458	14 x 450 x 400	1	1	16,33 €
DT9571-QZ	5035048055465	14 x 600 x 550	1	1	25,25 €
DT9573-QZ	5035048055489	15 x 160 x 110	1	1	8,82 €
DT9574-QZ	5035048055496	15 x 200 x 150	1	1	8,92 €
DT9575-QZ	5035048055502	15 x 260 x 210	1	1	8,92 €
DT9576-QZ	5035048055519	15 x 300 x 250	1	1	12,93 €
DT9578-QZ	5035048055533	16 x 160 x 110	1	1	9,37 €
DT9579-QZ	5035048055540	16 x 200 x 150	1	1	9,93 €
DT9580-QZ	5035048055557	16 x 260 x 210	1	1	9,02 €
DT9581-QZ	5035048055564	16 x 300 x 250	1	1	14,08 €
DT9582-QZ	5035048055571	16 x 450 x 400	1	1	17,98 €
DT9583-QZ	5035048055588	16 x 600 x 550	1	1	28,10 €
DT9587-QZ	5035048055625	18 x 200 x 150	1	1	12,42 €
DT9588-QZ	5035048055632	18 x 250 x 200	1	1	11,32 €
DT9589-QZ	5035048055649	18 x 300 x 250	1	1	15,73 €
DT9590-QZ	5035048055656	18 x 450 x 400	1	1	21,34 €
DT9591-QZ	5035048055663	18 x 600 x 550	1	1	23,89 €
DT9597-QZ	5035048055724	20 x 200 x 150	1	1	14,62 €
DT9598-QZ	5035048055731	20 x 300 x 250	1	1	17,98 €
DT9599-QZ	5035048055748	20 x 450 x 400	1	1	25,79 €
DT9600-QZ	5035048055755	20 x 600 x 550	1	1	26,95 €
DT9602-QZ	5035048055779	22 x 250 x 200	1	1	21,34 €
DT9603-QZ	5035048055786	22 x 300 x 250	1	1	18,93 €
DT9604-QZ	5035048055793	22 x 450 x 400	1	1	30,30 €
DT9605-QZ	5035048055809	22 x 600 x 550	1	1	34,06 €
DT9609-QZ	5035048055847	24 x 250 x 200	1	1	24,19 €
DT9610-QZ	5035048055854	24 x 450 x 400	1	1	35,36 €
DT9611-QZ	5035048055861	25 x 250 x 200	1	1	26,39 €
DT9612-QZ	5035048055878	25 x 300 x 250	1	1	27,25 €
DT9613-QZ	5035048055885	25 x 450 x 400	1	1	38,11 €
DT9615-QZ	5035048055908	26 x 250 x 200	1	1	30,30 €
DT9616-QZ	5035048055915	26 x 450 x 400	1	1	42,08 €
DT9618-QZ	5035048055939	30 x 250 x 200	1	1	43,18 €
DT9619-QZ	5035048055946	30 x 450 x 400	1	1	48,23 €

## CONJUNTOS

Referência	Código de barras	Diâmetro (Ø)	Unidade de Embalagem	Master Pack	TABELA Acessórios sem IVA
DT70753-QZ	5054905247058	10 peças: 5x110mm, 6x110mm (x2), 6x160mm (x2), 7x160mm, 8x160mm, 9x160mm, 10x160mm, 12x160mm	10	5	47,94 €
DT9700-QZ	5035048056400	4 peças: 5mm, 6mm, 8mm, 10mm	4	1	15,74 €

## EXTREME<sup>®</sup> BROCA OCA SDS plus<sup>®</sup>

**HASTE OCA**  
A extração assistida por vácuo significa menos pó, menos resistência e perfuração mais rápida, bem como menos necessidade de limpar furos. Utilizando um aspirador classe M, é possível remover 98% do pó gerado na região da ponta da broca.

**PERFURAÇÃO RÁPIDA EM BETÃO**  
A resistência é reduzida direcionando o pó de perfuração para dentro.

**2 FILOS DE CARBONETO**  
Para posicionamento exato dos diâmetros das brocas SDS plus, proporcionando uma partida precisa e maior durabilidade.

**ADAPTADOR AIRLOCK™**  
Conecta-se diretamente ao sistema DEWALT Airlock™, formando uma conexão segura entre a broca e o extrator de pó.

**SDS plus**  
Compatível com martelos perfuradores SDS plus



## APLICAÇÕES

Perfuração rápida em BETÃO com menos poeira. Ideal para aplicações interiores. Menos necessidade de limpeza de furos.

## PARA USAR COM

Martelo combinado SDSplus com fio e a bateria.

## EMBALAGEM INDIVIDUAL

Referência	Código de barras	Dimensões (mm)	Unidade de Embalagem	Master Pack	TABELA Acessórios sem IVA
DT60340-QZ	5035048545171	12 x 200 x 320	1	1	60,20 €
DT60341-QZ	5035048545188	14 x 250 x 370	1	1	64,84 €
DT60342-QZ	5035048545201	16 x 250 x 370	1	1	69,46 €
DT60343-QZ	5035048545218	18 x 250 x 370	1	1	74,09 €



## BROCAS SDS plus® DE ALTO DESEMPENHO

## DURABILIDADE

Reforço adicional no núcleo para transmissão ideal da energia de impacto e estabilidade contra quebra.

## DESENHO DE FLAUTA

2 canais helicoidais desenvolvidos para remoção eficiente de poeira.

## PONTA DE CARBONETO

Design otimizado da cabeça de perfuração com 2 arestas de corte para melhor desempenho.

## APLICAÇÕES

Adequado para fazer furos rápidos para encaixes, ancoragens ou folgas em alvenaria, pedra, betão e tijolo/bloco.

## PARA USAR COM

Martelo combinado SDSplus com fio e a bateria

## EMBALAGEM INDIVIDUAL

Referência	Código de barras	Dimensões (mm)	Unidade de Embalagem	Master Pack	TABELA Acessórios sem IVA
DT9630-QZ	5035048094815	4 x 110 x 50	1	25	1,93 €
DT9662-QZ	5035048536964	5 x 110 x 50	1	25	1,59 €
DT9631-QZ	5035048094822	5 x 160 x 100	1	25	1,85 €
DT9663-QZ	5035048536971	6 x 110 x 50	1	25	1,59 €
DT9635-QZ	5035048094860	6 x 160 x 100	1	25	1,85 €
DT9639-QZ	5035048094907	7 x 160 x 100	1	25	2,00 €
DT9664-QZ	5035048536988	8 x 110 x 50	1	25	1,85 €
DT9641-QZ	5035048094921	8 x 160 x 100	1	25	2,00 €
DT9642-QZ	5035048094938	8 x 210 x 150	1	25	2,76 €
DT9644-QZ	5035048094952	10 x 160 x 100	1	25	2,25 €
DT9645-QZ	5035048094969	10 x 210 x 150	1	25	2,95 €
DT9647-QZ	5035048094983	12 x 160 x 100	1	25	2,83 €
DT9648-QZ	5035048094990	12 x 210 x 150	1	25	3,32 €
DT9650-QZ	5035048095010	14 x 160 x 100	1	25	3,88 €
DT9651-QZ	5035048095027	14 x 210 x 150	1	25	4,06 €
DT9653-QZ	5035048095041	16 x 210 x 150	1	25	4,96 €
DT9654-QZ	5035048095058	16 x 460 x 400	1	1	7,00 €
DT9655-QZ	5035048095065	18 x 210 x 150	1	25	6,21 €
DT9656-QZ	5035048095072	18 x 460 x 400	1	1	10,68 €
DT9657-QZ	5035048095089	20 x 210 x 150	1	25	7,32 €
DT9658-QZ	5035048095096	20 x 460 x 400	1	1	12,90 €
DT9659-QZ	5035048095102	22 x 460 x 400	1	1	15,15 €
DT9660-QZ	5035048095119	24 x 460 x 400	1	1	17,69 €
DT9661-QZ	5035048095126	25 x 460 x 400	1	1	19,07 €

## CONJUNTOS

Referência	Código de barras	Descrição	Unidade de Embalagem	Master Pack	TABELA Acessórios sem IVA
DT60302-QZ	5035048095461	6 brocas: 6x160mm (x2); 8x160mm (x2), 10x160mm (x2)	6	1	11,45 €

## COROAS E ADAPTADORES SDS max

## APLICAÇÕES

Para fazer furos redondos e limpos em blocos, tijolos e BETÃO leve. Para fazer furos em BETÃO ou alvenaria de 65 a 125 mm de diâmetro.

## PARA USAR COM

Para ser usado com brocas SDS max em conjunto com uma broca piloto.

## COROAS PERFORADORAS SDS MAX® EMBALAGEM INDIVIDUAL

Referência	Código de barras	Dimensões (mm)	Unidade de Embalagem	Master Pack	TABELA Acessórios sem IVA
DT6761-QZ	5035048013731	50 x 107	1	1	158,29 €
DT6762-QZ	5035048013748	68 x 107	1	1	180,25 €
DT6763-QZ	5035048013755	80 x 107	1	1	203,63 €
DT6764-QZ	5035048013762	90 x 107	1	1	232,92 €
DT6765-QZ	5035048013779	100 x 107	1	1	265,12 €

## ADAPTADORES SDS MAX®

Referência	Código de barras	Descrição	Unidade de Embalagem	Master Pack	TABELA Acessórios sem IVA
DT6785-QZ	5035048013908	Broca piloto 128mm	1	1	38,87 €
DT6772-QZ	5035048013816	Broca piloto 128mm	1	1	32,53 €
DT6770-QZ	5035048013793	Adaptador 80mm	1	1	83,58 €
DT6773-QZ	5035048013823	Adaptador 280mm	1	1	144,75 €
DT6771-QZ	5035048013809	Adaptador 400mm	1	1	138,84 €
DT6830-QZ	5011402378135	Adaptador de SDS max® a SDS plus®	1	1	90,90 €
DT7030-QZ	5011402371419	Adaptador SDS plus® para bucha 1/2"x20 UNF	1	1	21,32 €
DT7005-QZ	5035048060278	Bucha com chave 13mm 1/2"x20UNF + adaptador SDS plus®	1	1	29,82 €

## COROAS E ADAPTADORES SDS plus

## APLICAÇÕES

Para instalação de tubos de drenagem e água, tubos de aquecimento, interruptores e caixas de junção. Aço forte e resistente ao desgaste para manter a superfície de impacto por mais tempo.

## PARA USAR COM

Para ser usado com brocas SDS max em conjunto com uma broca piloto.

## COROAS PERFORADORAS SDS PLUS® EMBALAGEM INDIVIDUAL

Referência	Código de barras	Dimensões (mm)	Unidade de Embalagem	Master Pack	TABELA Acessórios sem IVA
DT6743-QZ	5035048013625	45 x 72	1	1	68,31 €
DT6744-QZ	5035048013632	50 x 72	1	1	70,27 €
DT6745-QZ	5035048013649	68 x 72	1	1	93,70 €
DT6746-QZ	5035048013656	72 x 72	1	1	99,67 €
DT6747-QZ	5035048013663	80 x 72	1	1	104,98 €
DT6748-QZ	5035048013670	90 x 72	1	1	128,42 €

## ADAPTADORES SDS PLUS®

Referência	Código de barras	Descrição	Unidade de Embalagem	Master Pack	TABELA Acessórios sem IVA
DT6750-QZ	5035048013687	Adaptador 110mm	1	1	64,66 €
DT6751-QZ	5035048013694	Adaptador 300mm	1	1	75,59 €
DT6753-QZ	5035048013717	Adaptador para coroa percussão 110mm	1	1	13,10 €

## XLR CINZEIS E PONTEIROS

### VELOCIDADE/PRODUTIVIDADE

A geometria otimizada da ponta mantém a velocidade de perfuração constante.

### RESISTENTE AO DESGASTE

Aço forte e resistente ao desgaste para manter a superfície de impacto por mais tempo.

### PONTAS E CINZEIS DE AÇO

Ponta totalmente endurecida para alta resistência ao desgaste e maior produtividade. A ponta especial do cinzel "Stay Sharp" garante durabilidade duradoura e mantém o cinzel afiado por mais tempo.



## XLR CINZEIS E PONTEIROS SDS max®



### APLICAÇÕES

Para tarefas de cinzelamento e demolição em betão armado e pedra dura. Os cinzeis XLR combinados com os martelos de demolição DEWALT® são ideais até mesmo para os trabalhos mais exigentes.



### EMBALAGEM INDIVIDUAL

Referência	Código de barras	Descrição	Unidade de Embalagem	Master Pack	TABELA Acessórios sem IVA
DT6888-QZ	5035048082393	Ponteiro 300mm	1	1	31,89 €
DT6889-QZ	5035048082409	Ponteiro 400mm	1	1	32,37 €
DT6811-QZ	5035048082423	Cinzel plano 25x300mm	1	1	30,96 €
DT6812-QZ	5035048082430	Cinzel plano 25x400mm	1	1	32,37 €
DT6818-QZ	5035048082447	Cinzel plano 50x400mm	1	1	41,81 €

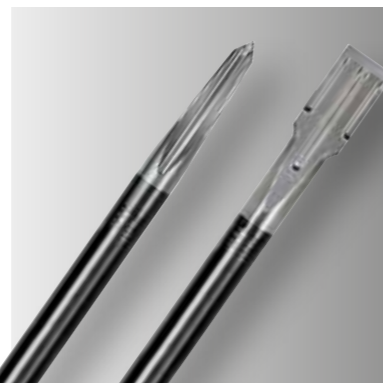

## CINZEIS E PONTEIROS SDS MAX®



### APLICAÇÕES

Para trabalhos de cinzelamento, canalização e demolição em betão, pedra (dureza média), ladrilhos, alvenarias em geral e argamassas.



### CARACTERÍSTICAS

O aço especialmente endurecido e o tratamento térmico controlado por microprocessador garantem pontas fortes, consistentes e com uma longa vida útil.



### EMBALAGEM INDIVIDUAL

Referência	Código de barras	Descrição	Unidade de Embalagem	Master Pack	TABELA Acessórios sem IVA
DT8087-QZ	5035048061411	Ponteiro 600mm	1	12	36,60 €
DT6824-QZ	5011402378128	Cinzel plano 50x400mm	1	15	37,02 €
DT8088-QZ	5035048061428	Cinzel plano 25x600mm	1	10	36,21 €
DT6826-QZ	5011402378098	Acanalador 26x300mm	1	1	53,97 €
DT6834-QZ	5035048034231	Cinzel plano para azulejo 80x300mm	1	20	49,82 €
DT6837-QZ	5035048034248	Cinzel com dentes TCT 38x280mm	1	30	152,32 €
DT6838-QZ	5035048034255	Bujarda 45x200mm	1	16	173,96 €
DT8090-QZ	5035048034514	Pá escavadora 110x400mm	1	8	110,59 €
DT8091-QZ	5035048034521	Cinzel para cortar asfalto 90x400mm	1	10	98,55 €
DT60701-QZ	5035048538333	Ponteiro 280mm	1	1	12,05 €
DT60702-QZ	5035048538340	Ponteiro 400mm	1	1	15,29 €
DT60703-QZ	5035048538364	Cinzel plano 25x280mm	1	1	12,05 €
DT60704-QZ	5035048538388	Cinzel plano 25x400mm	1	1	13,42 €
DT60705-QZ	5035048538395	Cinzel plano 75x300mm	1	1	24,19 €



## XLR CINZEIS E PONTEIROS SDS plus®



### EMBALAGEM INDIVIDUAL

Referência	Código de barras	Descrição	Unidade de Embalagem	Master Pack	TABELA Acessórios sem IVA
DT6978-QZ	5035048083581	Ponteiro 300mm	1	1	39,49 €
DT6979-QZ	5035048083598	Cinzel plano 25x300mm	1	1	23,59 €
DT6984-QZ	5035048083604	Cinzel plano 40x300mm	1	1	26,39 €

## CINZEIS E PONTEIROS SDS plus®



### APLICAÇÕES

Adequado para uso em martelos perfuradores SDS PLUS. Para aplicações de cinzelamento em gesso, alvenaria, azulejos, etc.



### PARA USAR COM

Martelo combinado SDSplus com fio e a bateria



### EMBALAGEM INDIVIDUAL

Referência	Código de barras	Descrição	Unidade de Embalagem	Master Pack	TABELA Acessórios sem IVA
DT6801-QZ	5011402371426	Ponteiro 250mm	1	10	17,43 €
DT6802-QZ	5011402371433	Cinzel plano 20x250mm	1	10	17,43 €
DT6803-QZ	5011402371440	Cinzel plano 40x250mm	1	10	21,90 €
DT6806-QZ	5011402371471	Cinzel plano para azulejo 40x250mm	1	20	31,30 €
DT6810-QZ	5035048014301	Cinzel com dentes TCT 32x200mm	1	20	135,16 €
DT6805-QZ	5011402371464	Goiva 22x250mm	1	20	29,81 €
DT6804-QZ	5011402371457	Goiva com tope de profundidade 22x250mm	1	10	57,28 €



## CINZEIS E PONTEIROS HEXAGONAIS



### HEXAGONAIS - 28MM

Referência	Código de barras	Descrição	Unidade de Embalagem	Master Pack	TABELA Acessórios sem IVA
DT6927-QZ	5035048070505	Ponteiro hexagonal 400x28mm	1	1	46,91 €
DT6928-QZ	5035048070512	Pá escavadora 584x140mm	1	1	153,81 €
DT6929-QZ	5035048070529	Cinzel hexagonal 521x32mm	1	1	46,91 €
DT6932-QZ	5035048070536	Cinzel hexagonal de pala larga 521x75mm	1	1	63,04 €
DT6934-QZ	5035048070550	Cinzel hexagonal corta asfalto 445x127mm	1	1	140,66 €



### HEXAGONAIS - 19mm

Referência	Código de barras	Descrição	Unidade de Embalagem	Master Pack	TABELA Acessórios sem IVA
DT6940-QZ	5035048025031	Ponteiro hexagonal 400x19mm	1	6	28,51 €
DT6942-QZ	5035048025055	Cinzel hexagonal plano 400x25mm	5	5	29,60 €

### HEXAGONAIS - 30mm

Referência	Código de barras	Descrição	Unidade de Embalagem	Master Pack	TABELA Acessórios sem IVA
DT6808-QZ	5035048083246	Ponteiro hexagonal 410x30mm	1	1	37,06 €
DT6809-QZ	5035048083253	Cinzel hexagonal 420x36mm	5	1	43,28 €

### CONJUNTOS

Referência	Código de barras	Descrição	Unidade de Embalagem	Master Pack	TABELA Acessórios sem IVA
DT60330-QZ	5035048099957	Ponteiro 250mm + Cinzeis planos 20x250mm, 40x250mm	1	1	27,15 €



## EXTREME<sup>®</sup> BROCAS PARA ALVENARIA



### APLICAÇÕES

Normalmente é utilizado para fazer furos para âncoras, fixações ou tubos. Adequado para alvenaria, tijolo, pedra, azulejo e betão leve.

**PARA USAR COM**  
Berbequins com fio e a bateria.

FABRICADO NA ALEMANHA



### HASTE DE 3 FACES EMBALAGEM INDIVIDUAL

Referência	Código de barras	Dimensões (mm)	Unidade de Embalagem	Master Pack	TABELA Acessórios sem IVA
DT6671-XJ	5035048489291	4 x 75 x 50	1	1	2,32 €
DT6672-XJ	5035048489307	5 x 85 x 50	1	1	2,56 €
DT6673-XJ	5035048489314	5 x 150 x 100	1	1	3,04 €
DT6675-XJ	5035048489338	6 x 100 x 60	1	1	3,04 €
DT6676-XJ	5035048489345	6 x 150 x 100	1	1	3,65 €
DT6677-XJ	5035048489352	6 x 200 x 150	1	1	3,89 €
DT6678-XJ	5035048489369	6.5 x 100 x 60	1	1	4,01 €
DT6680-XJ	5035048489383	7 x 100 x 60	1	1	4,26 €
DT6681-XJ	5035048489390	7 x 150 x 100	1	1	4,38 €
DT6682-XJ	5035048489406	8 x 120 x 80	1	1	4,50 €
DT6683-XJ	5035048489413	8 x 200 x 150	1	1	4,99 €
DT6684-XJ	5035048489420	9 x 120 x 80	1	1	5,11 €
DT6685-XJ	5035048489437	10 x 120 x 80	1	1	5,46 €
DT6686-XJ	5035048489444	10 x 200 x 150	1	1	5,84 €
DT6687-XJ	5035048489451	12 x 150 x 100	1	1	6,21 €
DT6688-XJ	5035048489468	12 x 200 x 150	1	1	6,45 €
DT6689-XJ	5035048489475	13 x 150 x 100	1	1	6,69 €
DT6690-XJ	5035048489482	14 x 150 x 100	1	1	8,51 €
DT6691-XJ	5035048489499	14 x 200 x 150	1	1	9,49 €
DT6692-XJ	5035048489505	16 x 150 x 100	1	1	10,34 €
DT6693-XJ	5035048489512	16 x 200 x 150	1	1	11,55 €

### CONJUNTOS

Referência	Código de barras	Descrição	Unidade de Embalagem	Master Pack	TABELA Acessórios sem IVA
DT6956-QZ	5035048060797	Ø 4mm / 5mm / 6mm / 8mm / 10mm	5	1	21,78 €
DT70712-QZ	5035048503829	19 peças: 25mm - 50mm (P22 x5 / PH2 x4 / T25 x2), 6 brocas para alvenaria EXTREME2 <sup>®</sup> (Ø 4mm / 5mm / 5.5mm / 6mm / 7mm / 8mm), porta-pontas magnético, e guia telescópica magnética	19	1	43,82 €

## BROCAS PARA ALVENARIA



## CARACTERÍSTICAS

- Broca para alvenaria com ponta de metal duro de 130° em forma de Douglas.
- O diâmetro da haste das brocas de 10-13 mm é reduzido para 9,5 mm.
- O diâmetro da haste das brocas maiores que 13 mm é reduzido para 12,7 mm..



## APLICAÇÕES

Para perfurar betão, alvenaria, pedra natural e artificial, tijolo, etc..

## PARA USAR COM

Berbequins com fio e a bateria



## CONJUNTOS

Referência	Código de barras	Descrição	Unidade de Embalagem	Master Pack	TABELA Acessórios sem IVA
DT6952-QZ	5011402373413	Ø 4mm / 5mm / 6mm / 8mm / 10mm	5	34	7,21 €

## EMBALAGEM INDIVIDUAL

Referência	Código de barras	Dimensões (mm)	Unidade de Embalagem	Master Pack	TABELA Acessórios sem IVA
DT6504-QZ	5011402372379	4 x 75 x 38	1	125	1,49 €
DT6505-QZ	5011402372416	5 x 85 x 44	1	125	1,66 €
DT6502-QZ	5011402372454	5.5 x 85 x 44	1	125	1,72 €
DT6506-QZ	5011402372492	6 x 100 x 54	1	125	1,77 €
DT6556-QZ	5011402372515	6 x 150 x 82	1	75	2,80 €
DT6606-QZ	5011402372539	6 x 200 x 135	1	1	3,83 €
DT6507-QZ	5011402372614	7 x 100 x 54	1	125	1,88 €
DT6557-QZ	5011402372638	7 x 150 x 82	1	75	2,93 €
DT6508-QZ	5011402372676	8 x 120 x 67	1	60	2,00 €
DT6558-QZ	5011402372690	8 x 150 x 82	1	50	2,93 €
DT6608-QZ	5011402372713	8 x 200 x 135	1	80	3,93 €
DT6708-QZ	5011402372737	8 x 400 x 230	1	1	6,18 €
DT6509-QZ	5011402372751	9 x 120 x 67	1	1	2,22 €
DT6510-QZ	5011402372836	10 x 120 x 67	1	60	2,41 €
DT6560-QZ	5011402372850	10 x 150 x 80	1	1	3,20 €
DT6610-QZ	5011402372874	10 x 200 x 135	1	65	3,93 €
DT6710-QZ	5011402372898	10 x 400 x 230	1	1	6,80 €
DT6562-QZ	5011402372935	12 x 150 x 82	1	50	3,43 €
DT6612-QZ	5011402372959	12 x 200 x 135	1	65	4,07 €
DT6712-QZ	5011402372973	12 x 400 x 230	1	1	7,21 €
DT6563-QZ	5011402372997	13 x 150 x 82	1	1	3,54 €
DT6564-QZ	5011402373055	14 x 150 x 82	1	50	4,07 €
DT6714-QZ	5011402373093	14 x 400 x 230	1	1	8,73 €
DT6566-QZ	5011402373130	16 x 150 x 82	1	50	6,41 €
DT6716-QZ	5011402373154	16 x 400 x 230	1	1	10,18 €
DT6718-QZ	5011402373192	18 x 400 x 230	1	1	11,61 €
DT6720-QZ	5011402373239	20 x 400 x 230	1	1	13,09 €

EXTREME<sup>®</sup> BROCAS DE DIAMANTE

## CORTE DE DIAMANTE

Resistente e extremamente duro. Permite uma fácil perfuração no material a 45° e é adequado para quase todos os grãos de dureza do revestimento cerâmico.

## CABEÇA COM BORDA DE DIAMANTE

Resistente e duradouro, permite uma perfuração de "rasgo fácil" de 45° no material.

## HASTE REDONDO

Pensado para ser montado num mandril de fixação rápida.

## SLOT DE EJEÇÃO

Permite fácil remoção do material do "núcleo" após perfurar ladrilhos mais profundos.

## HÉLICE COM ROLAMENTO DE ÁGUA

A hélice com rolamento de água permite uma melhor refrigeração da água graças ao seu design de cabeça aberta.



## APLICAÇÕES

Permite fazer furos limpos e concêntricos em todas as paredes e pisos (incluindo classe de dureza 5), bem como em porcelanato, mármore, granito e ardósia. É ideal para a instalação de acessórios e peças em casas de banho e cozinhas.

## PARA USAR COM

Berbequins com fio e a bateria



## AZULEJOS E PORCELANA EMBALAGEM INDIVIDUAL

Referência	Código de barras	Dimensões (mm)	Unidade de Embalagem	Master Pack	TABELA Acessórios sem IVA
DT6037-QZ	5035048066300	5 x 65	1	5	25,39 €
DT6038-QZ	5035048066317	6 x 65	1	5	26,83 €
DT6039-QZ	5035048066324	7 x 65	1	5	27,54 €
DT6040-QZ	5035048066331	8 x 65	1	5	28,34 €
DT6041-QZ	5035048066348	10 x 65	1	5	33,37 €
DT6042-QZ	5035048066355	12 x 60	1	5	34,09 €
DT6043-QZ	5035048066362	15 x 60	1	5	37,76 €
DT6044-QZ	5035048066379	20 x 60	1	5	42,09 €
DT6045-QZ	5035048066386	25 x 60	1	5	49,35 €

## BROCAS MULTI-MATERIAL



## CARACTERÍSTICAS

- Aço CrNiMo para uma ótima transmissão de potência e estabilidade à ruptura, mesmo em aplicações mais exigentes.
- Ponta de metal duro com ângulo de afiação exclusivo de 120° para máxima afiação, perfuração mais rápida e longa vida útil.
- Robusto corte diamantado.
- Resistente e extremamente duro.
- Permite uma fácil perfuração no material a 45° e é adequado para quase todos os grãos de dureza de revestimentos cerâmicos.
- Haste antiderrapante com 3 faces de fixação fresadas que evitam a rotação da broca no mandril.

## APLICAÇÕES

Adequado para madeira, plásticos, aço macio e metais não ferrosos e alvenaria.

## PARA USAR COM

Berbequins com fio e a bateria



## EMBALAGEM INDIVIDUAL

Referência	Código de barras	Dimensões (mm)	Unidade de Embalagem	Master Pack	TABELA Acessórios sem IVA
DT6515-QZ	5035048066010	3 x 113 x 83	1	1	4,51 €
DT6516-QZ	5035048066027	3.5 x 113 x 83	1	1	4,51 €
DT6517-QZ	5035048066034	4 x 103 x 73	1	1	5,56 €
DT6518-QZ	5035048066041	5 x 113 x 83	1	1	5,56 €
DT6519-QZ	5035048066058	6 x 123 x 93	1	1	5,56 €
DT6520-QZ	5035048066065	6.5 x 123 x 93	1	1	5,82 €
DT6521-QZ	5035048066072	7 x 123 x 93	1	1	6,03 €
DT6522-QZ	5035048066089	8 x 134 x 104	1	1	6,28 €
DT6523-QZ	5035048066096	9 x 134 x 104	1	1	9,04 €
DT6524-QZ	5035048066102	10 x 134 x 104	1	1	7,13 €
DT6525-QZ	5035048066119	12 x 153 x 123	1	1	10,15 €
DT6526-QZ	5035048066126	13 x 160 x 130	1	1	13,48 €



## BROCAS MULTI-MATERIAL PARA IMPACTO



## CARACTERÍSTICAS

- O design da cabeça em metal duro permite uma perfuração mais rápida e maior durabilidade.

## APLICAÇÕES

Adequado para madeira, plásticos, betão, tijolo, materiais de construção leves, materiais multicamadas e alvenaria.

## PARA USAR COM

Aparafusadoras de impacto e berbequins com fio e a bateria



## EMBALAGEM INDIVIDUAL

Referência	Código de barras	Dimensões (mm)	Unidade de Embalagem	Master Pack	TABELA Acessórios sem IVA
DT6000-QZ	5035048537138	4 x 152 x 100	1	1	5,69 €
DT6001-QZ	5035048537145	5 x 152 x 100	1	50	5,71 €
DT6003-QZ	5035048537176	6 x 152 x 100	1	1	5,92 €
DT6004-QZ	5035048537213	8 x 152 x 100	1	1	6,29 €

## CONJUNTOS

Referência	Código de barras	Diâmetro (Ø)	Unidade de Embalagem	Master Pack	TABELA Acessórios sem IVA
DT6009-QZ	5035048537220	Ø 4mm / 5mm / 5.5mm / 6mm / 8mm	5	15	29,04 €



# BROCAS PARA METAL

Fabricadas para cumprir com o padrão de perfuração de DEWALT®, a nossa ampla seleção da brocas para metal oferece versatilidade, alto desempenho e confiabilidade.



**EXTREME**

## Aço de liga de cobalto

Fabricado com 5% de cobalto para máxima resistência à temperatura e ao desgaste.



**EXTREME 2**

## HSS-G

Broca feita de uma só peça para maior resistência à ruptura e perfuração de furos limpos.



## Alto desempenho HSS-G

Aço rápido de alto desempenho (HSS) fabricado de acordo com o padrão DIN 33 para uma maior vida útil.



## HSS-R de alto desempenho

Broca helicoidal sem liga com acabamento em óxido preto e afiação para perfuração rápida, longa vida útil e excelente concentricidade.



**BLACK & GOLD**

## BLACK & GOLD

Feito com um revestimento especial BLACK & GOLD para evitar ferrugem e um design de borda cônica que reduz o risco de quebra.



**EXTREME**

## Brocas com rosca métrica

Para perfuração rápida e rosqueamento de furos em uma única aplicação.



## Brocas cônicas

Escolha entre brocas de haste redonda de titânio ou brocas de impacto de troca rápida para perfurar e ampliar furos em metal de 4 mm a 34 mm. maior (em comparação com HSS-R).

## EXTREME® BROCAS DE COBALTO HSS-CO EXTREME

### LONGA VIDA

O conteúdo de 5% de cobalto mantém uma aresta de corte mais afiada e proporciona uma vida útil 4 vezes maior (em comparação com HSS-R).

### INDICADORES DE TAMANHO

Longe da abrasão e localizados fora da área de empunhadura, a sua posição garante fácil leitura (a partir de diâmetros de 5mm).

### PONTA PILOTO

Esta ponta "antiderrapante" permite uma penetração mais fácil em todas as superfícies (a partir de 5mm de diâmetro). Os furos são mais limpos, precisos e sem rebarbas graças às asas de corte.

### HASTE ANTIDERRAPANTE

O eixo de três lados à prova de rotação proporciona uma ótima aderência no mandril de perfuração, especialmente em diâmetros de 5 mm e maiores.

### NÚCLEO CENTRAL FORTE

O núcleo central engrossa em direção ao mandril, o que melhora a perfuração, especialmente em uso sem suporte para diâmetros superiores a 4,8 mm.

### PERFURAÇÃO MAIS RÁPIDA

A geometria otimizada da ponta e do canal proporciona uma velocidade de penetração 4x mais rápida em comparação com as brocas HSS-R. Além disso, remove detritos mais rapidamente e reduz o acúmulo de calor.

### APLICAÇÕES

Indicado para furação portátil ou estacionária em aço e metais com alto teor de liga e resistência à tração de até 1100N/mm<sup>2</sup>, como aços resistentes ao calor e a ácidos, ferro fundido, bronze, soldas, aços inoxidáveis e aços níquel-cromo.

### PARA USAR COM

Berbequins com fio e a bateria.

### FABRICADO NA ALEMANHA



### EMBALAGEM INDIVIDUAL

Referência	Código de barras	Dimensões (mm)	Unidade de Embalagem	Master Pack	TABELA Acessórios sem IVA
DT4958-QZ*	5035048535073	1 x 34 x 12	2	1	2,79 €
DT4959-QZ*	5035048535080	1,5 x 40 x 18	2	1	2,95 €
DT4900-QZ*	5035048094648	2 x 49 x 24	2	1	3,56 €
DT4901-QZ*	5035048094655	2,5 x 57 x 30	2	1	3,95 €
DT4902-QZ*	5035048094662	3 x 61 x 33	2	1	4,39 €
DT4903-QZ*	5035048094679	3,5 x 70 x 39	2	1	5,05 €
DT4904-QZ*	5035048094686	4 x 75 x 43	2	1	5,40 €
DT4905-QZ	5035048094693	4,5 x 80 x 47	1	1	4,64 €
DT4906-QZ	5035048094709	5 x 86 x 52	1	1	4,78 €
DT4907-QZ	5035048094716	5,5 x 93 x 57	1	1	5,43 €
DT4908-QZ	5035048094723	6 x 93 x 57	1	1	6,04 €
DT4909-QZ	5035048094730	6,5 x 101 x 63	1	1	6,88 €
DT4910-QZ	5035048095966	6,8 x 109 x 66	1	1	7,26 €
DT4911-QZ	5035048094747	7 x 109 x 69	1	1	7,50 €
DT4912-QZ	5035048094754	8 x 117 x 75	1	1	9,33 €
DT4963-QZ	5035048535141	8,5 x 117 x 75	1	1	9,67 €
DT4913-QZ	5035048094761	9 x 125 x 81	1	1	11,72 €
DT4914-QZ	5035048094778	10 x 133 x 87	1	1	13,98 €
DT4916-QZ	5035048094792	12 x 151 x 101	1	1	17,39 €

Las Referências com \* son 2 unidades.

### EMBALAGEM INDIVIDUAL - 10 UNIDADES

### NOVIDADE

Referência	Código de barras	Dimensões (mm)	Unidade de Embalagem	Master Pack	TABELA Acessórios sem IVA
DT4918-QZ	5035048534571	2 x 49 x 24	10	1	26,66 €
DT4919-QZ	5035048534588	2,5 x 57 x 30	10	1	29,63 €
DT4920-QZ	5035048534595	3 x 61 x 33	10	1	32,90 €
DT4923-QZ	5035048534632	3,5 x 70 x 39	10	1	37,87 €
DT4924-QZ	5035048534649	4 x 75 x 43	10	1	40,50 €
DT4929-QZ	5035048534717	5 x 86 x 52	10	1	42,98 €
DT4933-QZ	5035048534809	6 x 93 x 57	10	1	54,34 €

### CONJUNTOS

Referência	Código de barras	Diâmetro (Ø)	Unidade de Embalagem	Master Pack	TABELA Acessórios sem IVA
DT4956-QZ	5035048535059	6 brocas: 2x49mm, 3x61mm, 4x75mm, 5x86mm, 6x93mm, 8x117mm	6	1	26,53 €
DT4968-QZ	5035048542811	13 brocas: 1,5x40mm, 2x49mm, 2,5x57mm, 3x61mm, 3,2x65mm, 3,5x70mm, 4x75mm, 4,5x80mm, 5x86mm, 5,5x93mm, 6x93mm, 6,5x101mm, 7x109mm	13	5	58,75 €

**EXTREME® BROCAS HSS-G EXTREME2®****MAIOR DURABILIDADE E VELOCIDADE**

Até 50% mais resistente que as brocas HSS-R.  
Perfuração até 4 vezes mais rápida que as brocas HSS-R.

**PILOT TIP**

Facilita o início da perfuração em superfícies curvas. Perfuração mais limpa, precisa e sem rebarbas devido às asas de corte.

**HASTE ANTIDERRAPANTE**

A broca possui haste antiderrapante que possui três lados planos, o que evita que ela deslize no mandril e garante uma fixação mais firme (disponível apenas para diâmetros iguais ou superiores a 5,0mm)

**NÚCLEO CENTRAL RESISTENTE**

A inovadora estrutura cônica da broca reduz significativamente o risco de quebra. Além disso, o revestimento de óxido de ferro dourado ajuda a prevenir o superaquecimento e prolonga a vida útil da broca.

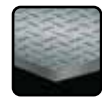
**APLICAÇÕES**

Adequado para furação portátil em aço, ligas e não ligas com resistência à tração de até 900 N/mm<sup>2</sup>.

**PARA USAR COM**

Berbequins com fio e a bateria

**EMBALAGEM INDIVIDUAL**

Referência	Código de barras	Dimensões (mm)	Unidade de Embalagem	Master Pack	Master Pack
DT5034-QZ*	5035048034767	1 x 34 x 12	2	1	3,41 €
DT5035-QZ*	5035048034774	1.5 x 40 x 18	2	1	3,53 €
DT5036-QZ*	5035048034781	2 x 49 x 24	2	1	3,65 €
DT5037-QZ*	5035048034798	2.5 x 57 x 30	2	1	3,77 €
DT5038-QZ*	5035048034804	3 x 61 x 33	2	1	3,89 €
DT5039-QZ*	5035048034811	3.2 x 65 x 36	2	1	3,89 €
DT5040-QZ*	5035048034828	3.3 x 65 x 36	2	1	3,89 €
DT5041-QZ*	5035048034835	3.5 x 70 x 39	2	1	4,08 €
DT5042-QZ*	5035048034842	4 x 75 x 43	2	1	4,19 €
DT5043-QZ	5035048034859	4.2 x 75 x 43	1	1	2,67 €
DT5044-QZ	5035048034866	4.5 x 80 x 46	1	1	2,86 €
DT5045-QZ	5035048034873	4.8 x 86 x 46	1	5	3,34 €
DT5046-QZ	5035048034880	5 x 86 x 46	1	1	3,71 €
DT5047-QZ	5035048034897	5.5 x 93 x 57	1	1	3,94 €
DT5048-QZ	5035048034903	6 x 93 x 57	1	1	4,14 €
DT5049-QZ	5035048034910	6.5 x 101 x 58	1	1	4,62 €
DT5050-QZ	5035048034927	7 x 109 x 66	1	1	5,05 €
DT5051-QZ	5035048034934	7.5 x 109 x 66	1	1	5,35 €
DT5052-QZ	5035048034941	8 x 117 x 72	1	1	5,84 €
DT5053-QZ	5035048034958	8.5 x 117 x 72	1	1	6,14 €
DT5054-QZ	5035048034965	9 x 125 x 78	1	1	7,05 €
DT5055-QZ	5035048034972	9.5 x 125 x 78	1	1	7,34 €
DT5056-QZ	5035048034989	10 x 133 x 84	1	1	8,27 €
DT5057-QZ	5035048034996	10.5 x 133 x 84	1	1	8,64 €
DT5058-QZ	5035048052006	11 x 142 x 91	1	1	9,98 €
DT5059-QZ	5035048052013	11.5 x 142 x 91	1	1	10,27 €
DT5060-QZ	5035048052020	12 x 151 x 98	1	1	11,67 €
DT5061-QZ	5035048052037	12.5 x 151 x 98	1	1	12,11 €
DT5062-QZ	5035048052044	13 x 151 x 98	1	1	12,60 €

As referências com \* são 2 unidades.

**EXTREME® BROCAS HSS-G EXTREME2®****EMBALAGEM INDUSTRIAL - 10 UNIDADES**

Referência	Código de barras	Dimensões (mm)	Unidade de Embalagem	Master Pack	TABELA Acessórios sem IVA
DT5535-QZ	5035048052051	1 x 34 x 12	10	1	10,92 €
DT5536-QZ	5035048052068	1.5 x 40 x 18	10	1	14,07 €
DT5537-QZ	5035048052075	2 x 49 x 24	10	1	14,07 €
DT5538-QZ	5035048052082	2.5 x 57 x 30	10	1	14,96 €
DT5539-QZ	5035048052099	3 x 61 x 33	10	1	16,62 €
DT5540-QZ	5035048052105	3.2 x 65 x 36	10	1	18,99 €
DT5541-QZ	5035048052112	3.3 x 65 x 36	10	1	18,99 €
DT5542-QZ	5035048052129	3.5 x 70 x 39	10	1	19,75 €
DT5543-QZ	5035048052136	4 x 75 x 43	10	1	20,51 €
DT5544-QZ	5035048052143	4.2 x 75 x 43	10	1	25,92 €
DT5545-QZ	5035048052150	4.5 x 80 x 46	10	1	27,09 €
DT5546-QZ	5035048052167	4.8 x 86 x 46	10	1	28,41 €
DT5547-QZ	5035048052174	5 x 86 x 46	10	1	33,41 €
DT5548-QZ	5035048052181	5.5 x 93 x 57	10	1	37,01 €
DT5549-QZ	5035048052198	6 x 93 x 57	10	1	38,47 €
DT5550-QZ	5035048052204	6.5 x 101 x 58	10	1	43,65 €
DT5551-QZ	5035048052211	7 x 109 x 66	10	1	48,54 €
DT5552-QZ	5035048052228	7.5 x 109 x 66	10	1	51,81 €
DT5553-QZ	5035048052235	8 x 117 x 72	10	1	56,47 €
DT5554-QZ	5035048052242	8.5 x 117 x 72	10	1	60,79 €
DT5555-QZ	5035048052259	9 x 125 x 78	10	1	69,83 €
DT5556-QZ	5035048052266	9.5 x 125 x 78	10	1	72,14 €
DT5557-QZ	5035048052273	10 x 133 x 84	10	1	81,88 €
DT5558-QZ	5035048052280	10.5 x 133 x 84	10	1	85,55 €
DT5559-QZ	5035048052297	11 x 142 x 91	10	1	96,21 €
DT5560-QZ	5035048052303	11.5 x 142 x 91	10	1	101,72 €
DT5561-QZ	5035048052310	12 x 151 x 98	10	1	115,60 €
DT5562-QZ	5035048052327	12.5 x 151 x 98	10	1	119,83 €
DT5563-QZ	5035048052334	13 x 151 x 98	10	1	124,66 €

**CONJUNTOS**

Referência	Código de barras	Descrição	Unidade de Embalagem	Master Pack	TABELA Acessórios sem IVA
DT70710-QZ	5035048503805	13 brocas: Ø 1,5mm, 2mm, 2,5mm, 3mm, 3,2mm, 3,5mm, 4mm, 4,5mm, 5mm, 5,5mm, 6mm, 6,5mm, 7mm	13	1	43,65 €
DT70711-QZ	5035048503812	19 peças: 25mm - 50mm (PZ2 x6, PZ3, PH2 x4), 6 brocas para metal EXTREME2® (Ø 2mm, 3mm, 4mm, 5mm, 6mm, 8mm), porta magnético, e guia telescópica magnética	19	1	49,35 €
DT7926-XJ	5035048060285	29 brocas: Ø 1, 1.5, 2, 2.5, 3, 3.2, 3.3, 3.5, 4, 4.2, 4.5, 4.8, 5, 5.5, 6, 6.5, 7, 7.5, 8, 8.5, 9, 9.5, 10, 10.5, 11, 11.5, 12, 12.5, 13mm	29	5	164,78 €

## BROCAS HSS-G DIN338 DE ALTO DESEMPENHO



### CARACTERÍSTICAS

- Fabricado em aço especial de alta velocidade (HSS) de alto desempenho para maior vida útil.
- Canto em espiral de uma só peça com ângulo de 118°. Brocas com diâmetros superiores a 13 mm (1/2") têm uma haste reduzida para 12,7 mm.
- Eixo fresado. Brocas com diâmetros superiores a 13 mm são fabricadas com uma haste fresada de 12,7 mm.
- Espiral retificada de precisão para perfuração rápida, longa vida e excelente concentricidade. Tolerância de diâmetro até H8.

### APLICAÇÕES

Adequado para perfuração portátil ou estacionária em aço, ferro fundido, materiais ligados e não ligados, ferro fundido cinzento, ferro fundido de grafite esferoidal, ferro sinterizado, níquel, latão, etc., com resistência à tração de até 900N/mm<sup>2</sup>.

### PARA USAR COM

Berbequins com fio e a bateria



### EMBALAGEM INDIVIDUAL

Referência	Código de barras	Dimensões (mm)	Unidade de Embalagem	Master Pack	TABELA Acessórios sem IVA
DT5202-QZ*	5011402373451	1.5 x 40 x 18	2	5	3,27 €
DT5203-QZ*	5011402373475	2 x 49 x 24	2	5	3,38 €
DT5204-QZ*	5011402373499	2.5 x 57 x 30	2	5	3,50 €
DT5205-QZ*	5011402373512	3 x 61 x 33	2	5	3,63 €
DT5206-QZ*	5011402373536	3.2 x 65 x 36	2	5	3,63 €
DT5208-QZ*	5011402373574	3.5 x 70 x 39	2	5	3,74 €
DT5209-QZ*	5011402373598	4 x 75 x 43	2	5	3,74 €
DT5211-QZ	5011402373635	4.2 x 75 x 43	1	5	2,36 €
DT5212-QZ	5011402373659	4.5 x 80 x 47	1	5	2,54 €
DT5214-QZ	5011402373697	5 x 86 x 52	1	5	2,66 €
DT5215-QZ	5011402373710	5.5 x 93 x 57	1	5	2,96 €
DT5216-QZ	5011402373734	6 x 93 x 57	1	5	3,08 €
DT5217-QZ	5011402373758	6.5 x 101 x 63	1	5	3,38 €
DT5218-QZ	5011402373772	7 x 109 x 69	1	5	3,74 €
DT5219-QZ	5011402373796	8 x 117 x 75	1	10	4,72 €
DT5220-QZ	5011402373819	8.5 x 117 x 75	1	5	5,74 €
DT5221-QZ	5011402373833	9 x 125 x 81	1	5	6,41 €
DT5222-QZ	5011402373857	10 x 133 x 87	1	5	7,61 €
DT5224-QZ	5011402373895	11 x 142 x 94	1	5	9,12 €
DT5226-QZ	5011402373932	12 x 151 x 101	1	5	10,62 €
DT5227-QZ	5011402373956	13 x 151 x 101	1	5	11,47 €
DT5228-QZ	5011402373970	14 x 160 x 108	1	5	22,02 €
DT5229-QZ	5011402373994	15 x 169 x 114	1	5	26,79 €
DT5230-QZ	5011402374014	16 x 178 x 120	1	5	28,18 €

As referências com \* são 2 unidades.

### CONJUNTOS

Referência	Código de barras	Diâmetro (mm)	Unidade de Embalagem	Master Pack	TABELA Acessórios sem IVA
DT5921-QZ	5011402374137	10 brocas: 1mm, 2mm, 3mm, 4mm, 5mm, 6mm, 7mm, 8mm, 9mm, 10mm	10	5	38,02 €
DT5922-QZ	5011402374151	13 brocas: 1.5mm, 2mm, 2.5mm, 3.2mm, 3mm, 3.5mm, 4mm, 4.5mm, 5mm (x2), 5.5mm, 6mm, 6.5mm	13	5	30,56 €
DT5923-QZ	5011402374175	19 brocas: 1mm, 1.5mm, 2mm, 2.5mm, 3mm, 3.5mm, 4mm, 4.5mm, 5mm, 5.5mm, 6, 6.5mm, 7mm, 7.5mm, 8mm, 8.5mm, 9mm, 9.5mm, 10mm	19	20	70,61 €
DT5929-QZ	5035048077429	29 brocas: 1mm, 1.5mm, 2mm, 2.5mm, 3mm, 3.2mm, 3.3mm, 3.5mm, 4mm, 4.2mm, 4.5mm, 4.8, 5mm, 5.5mm, 6mm, 6.5mm, 7mm, 7.5mm, 8mm, 8.5mm, 9mm, 9.5mm, 10mm, 10.5mm, 11mm, 11.5mm, 12mm, 12.5mm, 13mm	29	5	149,07 €



## CONJUNTOS DE BROCAS HSS-R DIN338 DE ALTO DESEMPENHO



### CARACTERÍSTICAS

- Broca de aço não ligado, retificada, para perfuração rápida, longa vida útil e excelente concentricidade.
- Cortada de uma só peça com canal N, retificado com precisão em um ângulo de ponta de 118°

### APLICAÇÕES

Perfuração portátil ou estacionária em aço, materiais ligados e não ligados, ferro fundido, ferro sinterizado, níquel, latão, etc. (até 900N/mm<sup>2</sup>).

### PARA USAR COM

Berbequins com fio e a bateria



### CONJUNTOS

Referência	Código de barras	Descrição	Unidade de Embalagem	Master Pack	TABELA Acessórios sem IVA
DT5912-QZ	5011402383207	13 brocas: Ø 1.5mm, 2mm, 2.5mm, 3.2mm, 3mm, 3.5mm, 4mm, 4.5mm(2x), 5mm, 5.5mm, 6mm, 6.5mm	13	5	43,65 €
DT5930-QZ	5035048077436	29 brocas: Ø 1mm, 1.5mm, 2mm, 2.5mm, 3mm, 3.2mm, 3.3mm, 3.5mm, 4mm, 4.2mm, 4.5mm, 4.8mm, 5mm, 5.5mm, 6mm, 6.5mm, 7mm, 7.5mm, 8mm, 8.5mm, 9mm, 9.5mm, 10mm, 10.5mm, 11mm, 11.5mm, 12mm, 12.5mm, 13mm	29	5	82,24 €



## BROCAS BLACK&amp;GOLD PARA METAL



**HASTE ANTIDERRAPANTE**  
Com 3 faces planas, evita giros e deslizamentos no mandril.

**ÃO DE ALTA VELOCIDADE**  
Maior resistência ao desgaste e longa vida útil.

**TOUGH CORE™**  
O núcleo central cônico TOUGH CORE™ aumenta a estabilidade e durabilidade da broca, minimizando o risco de quebra e aumentando sua vida útil.

**SPEED TIP™**  
A ponta SPEED TIP™ permite um arranque rápido e uma centragem e orientação precisas, evitando o desvio da broca, mesmo em superfícies curvas.

## BLACK&amp;GOLD™

TOUGH CORE™

## APLICAÇÕES

Para furação limpa e precisa em chapas de aço, materiais ligados e não ligados. Também é ideal para aplicações básicas de perfuração em madeira, plástico e outros materiais finos.

SPEED TIP™

## PARA USAR COM

Berbequins com fio e a bateria



## EMBALAGEM INDIVIDUAL

Referência	Código de barras	Dimensões (mm)	Unidade de Embalagem	Master Pack	TABELA Acessórios sem IVA
DT20510-QZ*	5054905288150	1 x 34	3	5	2,35 €
DT20511-QZ*	5054905288167	1,5 x 40	3	5	2,64 €
DT20512-QZ*	5054905288174	2 x 49	3	5	2,76 €
DT20513-QZ*	5054905288181	2,5 x 57	3	5	2,76 €
DT20514-QZ	5054905288198	3 x 61	1	5	1,47 €
DT20515-QZ	5054905288204	3,2 x 65	1	5	1,47 €
DT20516-QZ	5054905288211	3,5 x 70	1	5	1,52 €
DT20517-QZ	5054905288228	4 x 75	1	5	1,65 €
DT20518-QZ	5054905288235	4,2 x 75	1	5	1,77 €
DT20519-QZ	5054905288242	4,5 x 80	1	5	1,91 €
DT20520-QZ	5054905288259	5 x 86	1	5	2,00 €
DT20521-QZ	5054905288266	5,5 x 93	1	5	2,20 €
DT20522-QZ	5054905288273	6 x 93	1	5	2,32 €
DT20523-QZ	5054905288280	6,5 x 101	1	5	2,54 €
DT20524-QZ	5054905288297	7 x 109	1	3	2,81 €
DT20526-QZ	5054905288310	8 x 117	1	3	3,53 €
DT20527-QZ	5054905288327	8,5 x 117	1	3	4,31 €
DT20528-QZ	5054905288334	9 x 125	1	3	4,80 €
DT20530-QZ	5054905288358	10 x 133	1	3	5,71 €
DT20532-QZ	5054905288372	11 x 142	1	3	6,84 €
DT20534-QZ	5054905288396	12 x 151	1	3	7,97 €

As referências com \* são 3 unidades.

## CONJUNTOS

Referência	Código de barras	Diâmetro (Ø)	Unidade de Embalagem	Master Pack	TABELA Acessórios sem IVA
DT70728-QZ	5054905247768	19 brocas: 1mm, 1.5mm, 2mm (x2), 2.5mm (x2), 3mm (x2), 3.5mm (x2), 4mm (x2), 5mm (x2), 5.5mm, 6mm, 7mm, 8mm, 10mm	19	5	31,66 €

## BROCAS BLACK&amp;GOLD HEXAGONAIS PARA METAL



## IMPACT READY®

A haste hexagonal IMPACT READY® de 1/4" foi projetada para suportar o torque radial de ferramentas de impacto e é compatível com a maioria de berbequins com fio e a bateria.

## ACABAMENTO PRETO E DOURADO

Ajuda a prevenir ferrugem e corrosão da broca. Corrosión de la broca.

## DURABILIDADE

O design do núcleo cônico aumenta a durabilidade da broca e oferece extrema resistência à quebra.

## PONTA DE INÍCIO

O design da ponta de 135° ajuda a reduzir o desvio da broca e a evitar o desvio ao iniciar a perfuração.

## BLACK&amp;GOLD™



## APLICAÇÕES

Ideal para perfuração limpa e precisa em chapas de aço, materiais ligados e não ligados. Também é adequado para aplicações básicas de perfuração em madeira, plástico e outros materiais finos.

## PARA USAR COM

Aparafusadoras de impacto e berbequins com fio e a bateria



## EMBALAGEM INDIVIDUAL

Referência	Código de barras	Dimensões (mm)	Unidade de Embalagem	Master Pack	TABELA Acessórios sem IVA
DT20600-QZ*	5054905301712	2 x 55	2	5	2,06 €
DT20601-QZ*	5054905301729	2,5 x 60	2	5	2,16 €
DT20602-QZ*	5054905301736	3 x 72	2	5	2,38 €
DT20603-QZ	5054905301743	3,5 x 76	1	5	2,16 €
DT20604-QZ	5054905301750	4 x 80	1	5	2,49 €
DT20605-QZ	5054905301767	4,5 x 85,5	1	3	2,71 €
DT20606-QZ	5054905301774	5 x 94,5	1	3	4,33 €
DT20607-QZ	5054905301781	5,5 x 98	1	3	4,44 €
DT20608-QZ	5054905301798	6 x 101,5	1	3	4,54 €
DT20609-QZ	5054905301804	6,5 x 105	1	3	4,66 €
DT20610-QZ	5054905301811	7 x 111	1	3	4,71 €
DT20612-QZ	5054905301835	8 x 117	1	3	4,76 €
DT20613-QZ	5054905301842	8,5 x 120,25	1	3	4,87 €
DT20614-QZ	5054905301859	9 x 126,75	1	3	5,03 €
DT20616-QZ	5054905301873	10 x 137,5	1	3	5,19 €
DT20617-QZ	5054905301880	11 x 144,9	1	3	6,82 €
DT20618-QZ	5054905301897	12 x 144,9	1	3	7,90 €
DT20619-QZ	5054905301903	13 x 144,9	1	3	8,98 €

As referências com \* são 3 unidades.

## CONJUNTOS

Referência	Código de barras	Diâmetro (Ø)	Unidade de Embalagem	Master Pack	TABELA Acessórios sem IVA
DT20620-QZ	5054905305376	10 brocas: 3mm, 3.5mm, 4mm, 4.5mm, 5mm (x2), 6mm (x2), 8mm, 10mm	10	1	49,53 €



## EXTREME® CONJUNTO DE BROCAS ROSCADAS MÉTRICAS X

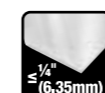

## APLICAÇÕES

Perfuração rápida e rosqueamento de furos em uma única aplicação.

## PARA USAR COM

Ferramentas de Impacto.



## CONJUNTOS

Referência	Código de barras	Descrição	Unidade de Embalagem	Master Pack	TABELA Acessórios sem IVA
DT50060-QZ	5054905286149	5 brocas rosçadas métricas X: M4, M5, M6, M8, M10	5	3	81,06 €



## EXTREME<sup>®</sup> BROCAS CÔNICAS DE IMPACTO QUICK CHANGE

### EIXO DE TROCA RÁPIDA

Permite troca rápida de acessórios para maior eficiência e produtividade

### REVESTIMENTO DE TITÂNIO

Para maior resistência ao desgaste, resistência à corrosão e vida útil prolongada até 2x mais que outras.

### GEOMETRIA OTIMIZADA

Permite penetração mais rápida no material e perfuração precisa e sem desvios. Os diferentes níveis de corte especialmente retificados fresam furos circulares exatos com bordas limpas.



### APLICAÇÕES

• Ideal para alargar furos previamente perfurados. Adequado para aço de construção, metais ferrosos e não ferrosos, plásticos e materiais de paredes finas até 3 mm. Para furar e alargar furos em metais de 4mm a 34mm.



### PARA USAR COM

Aparafusadoras de impacto e berbequins com fio e a bateria



### EMBALAGEM INDIVIDUAL

Referência	Código de barras	Dimensões (mm)	Unidade de Embalagem	Master Pack	TABELA Acessórios sem IVA
DT5026-QZ	5035048077276	4 - 12mm	1	10	29,10 €
DT5027-QZ	5035048077283	6 - 18mm	1	10	36,58 €
DT5030-QZ	5035048077290	14 - 25mm	1	10	55,30 €

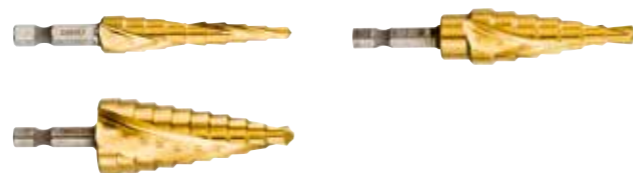

## BROCAS CÔNICAS PARA METAL

### NÚMEROS GRAVADOS A LASER

Os números gravados a Laser aumentam a visibilidade dos níveis e permitem a identificação rápida e fácil da broca adequada para a perfuração desejada.

### PROJETO INOVADOR DE CANAL ESPIRAL DUPLO

Para uma longa vida útil e excelente remoção de cavacos.

### APLICAÇÕES

• Ideal para alargar furos previamente perfurados. Adequado para aço de construção, metais ferrosos e não ferrosos, plásticos e materiais de paredes finas até 3 mm. Para furar e alargar furos em metais de 4mm a 34mm.

### PARA USAR COM

Berbequins com fio e a bateria



### EMBALAGEM INDIVIDUAL

Referência	Código de barras	Dimensões (mm)	Unidade de Embalagem	Master Pack	TABELA Acessórios sem IVA
DT90247-QZ	5054905245429	5 - 35mm	1	10	87,54 €



# BROCAS PARA MADEIRA

Projetadas para trabalhos difíceis e ambientes exigentes, a linha da brocas para madeira DEWALT<sup>®</sup> oferece desempenho exemplar e de alta qualidade com durabilidade na qual pode confiar.

## BROCAS DE COFRAGEM

Ideais para perfurações rápidas, precisas e limpas em madeira dura e macia, bem como em painéis de madeira húmida.



## BROCA HELICOIDAIS

Para perfuração rápida e precisa em madeira dura, macia e compensado.

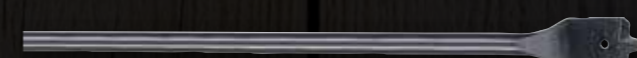

## BROCA PÁ

A broca tipo pá apresenta uma ponta de perfuração fácil e arestas de corte externas otimizadas para garantir a posição precisa da broca e fornecer uma perfuração limpa e precisa. É perfeito para fazer furos grandes em madeiras duras, macias e compostas.



## BROCA DE PONTA CENTRADORA

Broca de alta qualidade em liga de cromo-vanádio, com ponta de fácil penetração e dois gumes externos. É ideal para fazer furos rápidos e precisos em madeiras duras, macias e de construção.



## BROCA PARA MADEIRA PLANA

Ponta central e arestas de corte retificadas para um posicionamento preciso e um corte limpo.



## BROCAS DE FLAUTA TRIPLA

Design cônico de canal triplo para remoção mais rápida de cavacos de madeira



## BROCA AUTOPERFURANTE

Forstner é uma ferramenta para fazer furos limpos e precisos em madeiras duras e macias, tábuas de madeira e muito mais. A ponta piloto de alimentação automática puxa a broca Forstner através da madeira sem a necessidade de aplicar pressão para baixo.



## BROCA DE DOBRADIÇA TCT

Para perfuração precisa em compensado, madeira dura e madeira macia natural.

## BROCAS STANDARD COM PONTA CENTRADORA



### CARACTERÍSTICAS

- Brocas de liga de cromo-vanádio de alta qualidade com ponta de centralização e arestas de corte periféricas (Formato B).
- Semelhante à norma DIN 7487, centralização endurecida e retificada.



### APLICAÇÕES

Para furar contraplacados, madeiras naturais e macias. Particularmente adequado para fazer furos para cavilhas e furos passantes.



### PARA USAR COM

Berbequins com fio e a bateria.



### EMBALAGEM INDIVIDUAL

Referência	Código de barras	Dimensões (mm)	Unidade de Embalagem	Master Pack	TABELA Acessórios sem IVA
DT4503-QZ	5011402385553	3 x 70 x 46	1	5	1,82 €
DT4504-QZ	5011402385560	4 x 80 x 52	1	5	1,90 €
DT4505-QZ	5011402385577	5 x 90 x 60	1	5	1,90 €
DT4506-QZ	5011402385584	6 x 100 x 66	1	5	2,03 €
DT4507-QZ	5011402385591	7 x 110 x 72	1	5	2,15 €
DT4508-QZ	5011402385607	8 x 120 x 80	1	5	2,42 €
DT4509-QZ	5011402385614	9 x 130 x 84	1	1	2,76 €
DT4510-QZ	5011402385621	10 x 133 x 90	1	5	3,08 €
DT4511-QZ	5011402385638	11 x 150 x 100	1	5	4,07 €
DT4512-QZ	5011402385645	12 x 155 x 102	1	5	4,39 €
DT4513-QZ	5011402385652	13 x 155 x 102	1	1	4,97 €
DT4514-QZ	5011402385669	14 x 160 x 107	1	5	5,30 €
DT4516-QZ	5011402385683	16 x 165 x 112	1	5	6,74 €
DT4518-QZ	5011402385690	18 x 200 x 130	1	1	7,33 €
DT4520-QZ	5011402385706	20 x 200 x 130	1	1	8,25 €

### CONJUNTOS

Referência	Código de barras	Diâmetro (Ø) (mm)	Unidade de Embalagem	Master Pack	TABELA Acessórios sem IVA
DT4535-QZ	5011402385713	5 brocas: 4x80mm, 5x90mm, 6x100mm, 8x120mm, 10x133mm	5	5	9,21 €

## BROCAS PARA COFRAGEM



### APLICAÇÕES

Para resultados de perfuração rápidos, precisos e limpos em madeiras nobres, macias e



### PARA USAR COM

Berbequins com fio e a bateria.



### EMBALAGEM INDIVIDUAL

Referência	Código de barras	Dimensões (mm)	Unidade de Embalagem	Master Pack	TABELA Acessórios sem IVA
DT4871-QZ	5035048014042	8 x 600	1	10	11,98 €
DT4872-QZ	5035048014059	10 x 600	1	10	13,62 €
DT4873-QZ	5035048014066	12 x 600	1	8	16,46 €
DT4874-QZ	5035048014073	16 x 600	1	5	20,10 €
DT4875-QZ	5035048014080	18 x 600	1	5	26,43 €
DT4876-QZ	5035048014097	20 x 600	1	5	30,46 €
DT4877-QZ	5035048014103	22 x 600	1	5	36,48 €

## BROCAS HELICOIDAIS



### CARACTERÍSTICAS

- Haste cilíndrica. Todos os outros tamanhos são fornecidos com eixo hexagonal.
- Formato de ranhura em espiral "LEWIS" permitindo máximo transporte de cavacos e alto progresso de perfuração.
- Broca helicoidal para perfuração precisa.
- O corte periférico permite furos limpos com o mínimo de lascas.



### APLICAÇÕES

Broca especial para madeira para perfuração rápida e precisa.



### PARA USAR COM

Berbequins com fio e a bateria.



### BROCAS HELICOIDAIS EMBALAGEM INDIVIDUAL

Referência	Código de barras	Dimensões (mm)	Unidade de Embalagem	Master Pack	TABELA Acessórios sem IVA
DT4600-QZ	5011402385720	6 x 200 x 100	1	80	13,15 €
DT4602-QZ	5011402385737	8 x 200 x 100	1	80	13,55 €
DT4604-QZ	5011402385744	10 x 200 x 100	1	80	13,87 €
DT4606-QZ	5011402385751	12 x 200 x 100	1	80	14,98 €
DT4608-QZ	5011402385768	14 x 200 x 100	1	40	15,71 €
DT4610-QZ	5011402385775	16 x 200 x 100	1	40	17,15 €
DT4612-QZ	5011402385782	18 x 200 x 100	1	40	19,37 €
DT4614-QZ	5011402385799	20 x 200 x 100	1	40	21,66 €
DT4615-QZ	5011402385805	22 x 200 x 100	1	20	23,88 €
DT4616-QZ	5011402385812	24 x 200 x 100	1	30	26,83 €
DT4618-QZ	5011402385829	26 x 200 x 100	1	30	30,56 €
DT4620-QZ	5011402385843	30 x 200 x 100	1	10	42,47 €



## EXTREME<sup>®</sup> BROCAS AUTO-PERFORANTES E EXTENSÃO



### CARACTERÍSTICAS

- Haste antiderrapante. 3 superfícies planas evitam a rotação do mandril e garantem a máxima transmissão de potência.
- Ponta piloto rosqueada que puxa a broca Forstner através do material.
- 3 arestas de corte extra afiadas para perfuração rápida.



### APLICAÇÕES

Para perfurar rapidamente furos limpos e precisos em madeiras nobres, macias, compensados e drywall.



### PARA USAR COM

Berbequins com fio e a bateria.



### BROCAS AUTO-PERFORANTES E EXTENSÃO EMBALAGEM INDIVIDUAL

Referência	Código de barras	Diâmetro (Ø) (mm)	Unidade de Embalagem	Master Pack	TABELA Acessórios sem IVA
DT4575-QZ	5035048072004	25mm	1	1	17,50 €
DT4576-QZ	5035048072011	28mm	1	1	18,83 €
DT4577-QZ	5035048072028	32mm	1	5	21,87 €
DT4578-QZ	5035048072035	35mm	1	1	23,32 €
DT4579-QZ	5035048072042	38mm	1	1	26,03 €
DT4580-QZ	5035048072059	41mm	1	1	28,34 €
DT4581-QZ	5035048072066	45mm	1	1	28,74 €
DT4582-QZ	5035048072073	51mm	1	1	30,97 €
DT4583-QZ	5035048072080	54mm	1	1	32,96 €
DT4584-QZ	5035048072097	57mm	1	1	33,70 €
DT4585-QZ	5035048072103	65mm	1	1	36,27 €
DT4586-QZ	5035048072110	68mm	1	1	37,72 €
DT4587-QZ	5035048072127	74mm	1	1	41,81 €
DT4588-QZ	5035048072134	76mm	1	1	44,79 €
DT4589-QZ	5035048072141	92mm	1	1	57,34 €
DT4590-QZ	5035048072158	117mm	1	1	66,65 €
DT4592-QZ	5035048072172	Extensão 140 mm	1	1	17,17 €

## EXTREME<sup>®</sup> BROCAS PUA

### CONSTRUÇÃO DE AÇO

Extra grossa e forte para excelente durabilidade. A haste de 1/4" garante uma aderência fácil e antiderrapante.



### BROCA PILOTO CHANFRADA

As bordas de corte externas chanfradas permitem o posicionamento preciso da broca e um padrão de furo limpo, mesmo em madeira cravejada de pregos.



**APLICAÇÕES**  
Para resultados rápidos e precisos em madeiras nobres, macias, madeira serrada e madeira pregada.



**PARA USAR COM**  
Berbequins com fio e a bateria.



### EMBALAGEM INDIVIDUAL

Referência	Código de barras	Dimensões (mm)	Unidade de Embalagem	Master Pack	TABELA Acessórios sem IVA
DT4762-QZ	5035048072950	10 x 152	1	3	3,69 €
DT4763-QZ	5035048072967	12 x 152	1	3	3,41 €
DT4765-QZ	5035048072981	14 x 152	1	3	4,14 €
DT4766-QZ	5035048072998	16 x 152	1	3	4,14 €
DT4767-QZ	5035048073001	18 x 152	1	3	4,35 €
DT4768-QZ	5035048073018	20 x 152	1	1	4,59 €
DT4769-QZ	5035048073025	22 x 152	1	3	4,73 €
DT4770-QZ	5035048073032	24 x 152	1	3	5,21 €
DT4771-QZ	5035048073049	25 x 152	1	3	5,24 €
DT4772-QZ	5035048073056	26 x 152	1	3	5,63 €
DT4773-QZ	5035048073063	28 x 152	1	1	6,22 €
DT4774-QZ	5035048073070	30 x 152	1	3	6,62 €
DT4775-QZ	5035048073087	32 x 152	1	1	6,93 €
DT4776-QZ	5035048073094	35 x 152	1	3	7,45 €
DT4777-QZ	5035048073100	38 x 152	1	3	8,68 €
DT4778-QZ	5035048073117	40 x 152	1	3	8,74 €

### EXTENSÃO

Referência	Código de barras	Descrição	Unidade de Embalagem	Master Pack	TABELA Acessórios sem IVA
DT4849-QZ	5035048058923	Extensão 300 mm	1	5	10,62 €

### CONJUNTOS

Referência	Código de barras	Diâmetro (Ø) (mm)	Unidade de Embalagem	Master Pack	TABELA Acessórios sem IVA
DT70751-QZ	5054905247034	9 brocas pua para madeira: 12mm, 14mm, 16mm, 18mm, 20mm, 22mm, 25mm, 28mm, 32mm	9	5	38,48 €

## EXTREME<sup>®</sup> BROCAS COM 3 ARESTAS

### ASTE DE TROCA RÁPIDA

Haste de troca rápida Adapta-se a extensões de troca rápida padrão e adaptadores da broca hexagonal de 1/4"/6 mm, evitando torções.

### DESIGN CÔNICO DE FLAUTA TRIPLA

Para remoção mais rápida de cavacos de madeira e menos atolamentos.

### PONTA DE PARAFUSO COMPLETO

Permite que a broca seja autoalimentada para facilitar o uso e puxar o material.

### 3 LANTERNES DE CORTE

Corte até 6 vezes mais rápido combinado com um design de canal triplo para remoção ideal de cavacos.

### DICAS DE CORTE

Três pontas de corte para furos mais limpos e rápidos e maior vida útil da broca.



### APLICAÇÕES

Adequado para aplicações de perfuração em madeira para furos de até 100 mm de profundidade.



### PARA USAR COM

Aparafusadoras de impacto e berbequins com fio e a bateria



### EMBALAGEM INDIVIDUAL

Referência	Código de barras	Dimensões (mm)	Unidade de Embalagem	Master Pack	TABELA Acessórios sem IVA
DT90239-QZ	5054905245344	13 x 152	1	6	10,19 €
DT90292-QZ	5054905248154	14 x 152	1	6	10,93 €
DT90240-QZ	5054905245351	16 x 152	1	6	11,66 €
DT90293-QZ	5054905248161	18 x 152	1	6	12,93 €
DT90241-QZ	5054905245368	20 x 152	1	6	14,72 €
DT90242-QZ	5054905245375	22 x 152	1	6	16,23 €
DT90243-QZ	5054905245382	25 x 152	1	6	18,24 €
DT90244-QZ	5054905245399	28 x 152	1	6	20,73 €
DT90245-QZ	5054905245405	32 x 152	1	6	28,84 €

### CONJUNTOS

Referência	Código de barras	Diâmetro (Ø) (mm)	Unidade de Embalagem	Master Pack	TABELA Acessórios sem IVA
DT90237-QZ	5054905245320	3 brocas: 16mm, 20mm, 25mm	3	6	38,77 €
DT90238-QZ	5054905245337	6 brocas: 13mm, 16mm, 20mm, 22mm, 25mm, 32mm	6	5	93,99 €



## BROCAS DE TCT PARA DOBRADIÇAS



### CARACTERÍSTICAS

- Haste antiderrapante. Haste sextavada para ajuste seguro no mandril de perfuração.
- Ponto de centralização e aresta de corte em metal duro. Permite furos precisos para inserir dobradiças.



### APLICAÇÕES

Adequado para perfurar painéis duros, compensados, madeiras naturais duras e macias.



### PARA USAR COM

Berbequins com fio e a bateria.



### EMBALAGEM INDIVIDUAL

Referência	Código de barras	Dimensões (mm)	Unidade de Embalagem	Master Pack	TABELA Acessórios sem IVA
DT4543-QZ	5011402386185	35 x 65	1	15	22,82 €



## ACESSÓRIOS PARA BERBEQUINS



### BUCHAS DE APERTO RÁPIDO - 10MM/13MM - 1/2"X20 UNF

Referência	Código de barras	Descrição	Unidade de Embalagem	Master Pack	TABELA Acessórios sem IVA
DT7002-QZ	5011402371365	2 mangas - plástico	1	1	34,30 €

### BUCHAS DE CREMALHEIRA - 10MM/13MM - 1/2"X20 UNF

Referência	Código de barras	Descrição	Unidade de Embalagem	Master Pack	TABELA Acessórios sem IVA
DT7012-QZ	5011402371389	1.5-13 mm 1/2"x20 UNF	1	1	20,14 €

## BUCHAS E ADAPTADORES ESPECIAIS



### EMBALAGEM INDIVIDUAL

Referência	Código de barras	Descrição	Unidade de Embalagem	Master Pack	TABELA Acessórios sem IVA
DT7005-QZ	5035048060278	Bucha com chave 13mm 1/2"x20UNF + adaptador SDS plus <sup>®</sup>	1	1	29,82 €

## MISTURADORES



### CARACTERÍSTICAS

- Ferramenta universal de mistura e agitação para furadeiras manuais com mandril de 13 mm. Efeito de mistura de baixo para cima.
- Adequado para DW130.

### APLICAÇÕES

Para tintas, vernizes, adesivos, etc.

### EMBALAGEM INDIVIDUAL

Referência	Código de barras	Descrição	Unidade de Embalagem	Master Pack	TABELA Acessórios sem IVA
DT4952-QZ	5035048011300	Vareta misturadora 120x600mm com fixação M14	1	1	50,58 €



# COROAS

## EXTREME®

As serras copo DEWALT® EXTREME® oferecem corte de alto desempenho em metal, madeira e alvenaria graças a uma ampla gama disponível em vários diâmetros

## QUICK CHANGE Mandris e brocas piloto

A troca de mandris e pontas piloto é mais fácil com a nova linha de troca rápida QUICK CHANGE™.



## EXTREME® COROAS MULTI-MATERIAL DE CARBONETO ELITE

### PERFURA MATERIAIS ESPESSOS EM UMA ÚNICA PASSAGEM

A broca pode perfurar facilmente madeira com até 60 mm de profundidade

### CORTE VERSÁTIL

Os dentes são otimizados para cortar uma ampla variedade de materiais, incluindo madeira pregada, BETÃO, betão e tijolo.



### ATÉ 6 VEZES MAIS RÁPIDO

Os dentes de metal duro cortam o material muito mais rápido e com menos desgaste

### DURABILIDADE

O metal duro de alto desempenho é soldado à borda dos dentes para facilitar o corte e evitar o embotamento.



### APLICAÇÕES

Pensado para cortar uma variedade de materiais, como madeira, blocos de BETÃO, fibrocimento e tijolo.



### PARA USAR COM

Berbequins com fio e a bateria.



### EMBALAGEM INDIVIDUAL

Referência	Código de barras	Diâmetro (Ø)	Unidade de Embalagem	Master Pack	TABELA Acessórios sem IVA
DT90430-QZ	5054905287863	19mm	1	48	14,56 €
DT90401-QZ	5054905287207	20mm	1	48	15,84 €
DT90402-QZ	5054905287214	22mm	1	48	15,84 €
DT90403-QZ	5054905287221	25mm	1	48	17,00 €
DT90404-QZ	5054905287238	30mm	1	18	17,42 €
DT90405-QZ	5054905287245	32mm	1	5	18,13 €
DT90406-QZ	5054905287252	35mm	1	18	30,78 €
DT90407-QZ	5054905287269	38mm	1	18	30,78 €
DT90408-QZ	5054905287276	40mm	1	12	30,78 €
DT90409-QZ	5054905287283	41mm	1	12	31,20 €
DT90410-QZ	5054905287290	44mm	1	12	33,05 €
DT90411-QZ	5054905287306	51mm	1	12	35,33 €
DT90400-QZ	5054905287313	54mm	1	12	35,33 €
DT90412-QZ	5054905287320	57mm	1	12	35,33 €
DT90413-QZ	5054905287337	60mm	1	12	41,57 €
DT90414-QZ	5054905287344	64mm	1	12	41,57 €
DT90415-QZ	5054905287351	65mm	1	12	42,44 €
DT90416-QZ	5054905287368	68mm	1	6	42,44 €
DT90417-QZ	5054905287375	70mm	1	6	42,44 €
DT90418-QZ	5054905287382	76mm	1	6	42,44 €
DT90419-QZ	5054905287399	79mm	1	6	42,44 €
DT90420-QZ	5054905287405	86mm	1	6	45,70 €
DT90421-QZ	5054905287412	92mm	1	6	52,67 €
DT90422-QZ	5054905287429	95mm	1	6	53,66 €
DT90423-QZ	5054905287436	102mm	1	6	66,74 €
DT90424-QZ	5054905287443	108mm	1	6	66,74 €
DT90425-QZ	5054905287450	111mm	1	6	68,17 €
DT90426-QZ	5054905287467	127mm	1	6	76,27 €

### ADAPTADOR DE MUDANÇA RÁPIDA PARA COROAS BI-METAL DE 32-210mm DE DIÂMETRO

Referência	Código de barras	Descrição	Unidade de Embalagem	Master Pack	TABELA Acessórios sem IVA
DT90367-QZ	5054905251116	Adaptador de 13mm para coroas Bi-metal de 14 a 30mm de diâmetro	1	5	21,66 €
DT90369-QZ	5054905251130	Adaptador de 13mm para coroas Bi-metal de 32 a 210mm de diâmetro	1	5	26,83 €
DT8108-QZ	5035048061329	Adaptador de mudança rápida com encabadouro SDS plus® para coroas bi-metal de 32-210mm de diâmetro	1	6	25,27 €

## EXTREME® COROAS BI-METAL

### DESEMPENHO E VERSATILIDADE

A aresta de corte de aço rápido perfura facilmente madeira, metal e plástico.

### EJEÇÃO RÁPIDA DA TAMPA

Slot grande facilita a ejeção

### PROJETADO PARA MATERIAIS ESPESSOS

A profundidade da coroa oferece cortes mais profundos em uma única passagem



### ATÉ 2 VEZES MAIS VIDA\*

O formato patenteado dos dentes facilita a remoção de detritos que possam permanecer na lâmina para vida útil mais longa

### PERFURAÇÃO EXTRA RÁPIDA EM MADEIRA

O design agressivo dos dentes remove mais madeira a cada rotação para uma perfuração mais rápida com menos esforço

\*vs gama anterior



### APLICAÇÕES

Essas brocas perfuram facilmente madeira, metal e plástico.

### PARA USAR COM

Berbequins com fio e a bateria.



### EMBALAGEM INDIVIDUAL

Referência	Código de barras	Diâmetro (Ø)	Unidade de Embalagem	Master Pack	TABELA Acessórios sem IVA
DT90295-QZ	5054905250393	14mm	1	11	17,45 €
DT90296-QZ	5054905250409	16mm	1	11	17,45 €
DT90298-QZ	5054905250423	19mm	1	9	17,45 €
DT90299-QZ	5054905250430	20mm	1	9	17,45 €
DT90301-QZ	5054905250454	22mm	1	9	17,45 €
DT90303-QZ	5054905250478	25mm	1	9	18,68 €
DT90305-QZ	5054905250492	29mm	1	9	18,68 €
DT90307-QZ	5054905250515	32mm	1	9	19,93 €
DT90309-QZ	5054905250539	35mm	1	9	21,19 €
DT90311-QZ	5054905250553	38mm	1	9	21,19 €
DT90313-QZ	5054905250577	41mm	1	9	21,50 €
DT90315-QZ	5054905250591	44mm	1	9	22,74 €
DT90317-QZ	5054905250614	48mm	1	6	22,74 €
DT90318-QZ	5054905250621	51mm	1	6	24,29 €
DT90320-QZ	5054905250645	54mm	1	6	24,29 €
DT90322-QZ	5054905250669	57mm	1	6	24,29 €
DT90323-QZ	5054905250676	60mm	1	6	28,68 €

Referência	Código de barras	Diâmetro (Ø)	Unidade de Embalagem	Master Pack	TABELA Acessórios sem IVA
DT90324-QZ	5054905250683	64mm	1	6	28,68 €
DT90326-QZ	5054905250706	67mm	1	6	28,68 €
DT90328-QZ	5054905250720	70mm	1	6	28,68 €
DT90329-QZ	5054905250737	73mm	1	6	28,68 €
DT90330-QZ	5054905250744	76mm	1	6	28,68 €
DT90331-QZ	5054905250751	79mm	1	6	28,68 €
DT90332-QZ	5054905250768	83mm	1	6	34,27 €
DT90333-QZ	5054905250775	86mm	1	6	34,27 €
DT90335-QZ	5054905250799	92mm	1	6	39,57 €
DT90338-QZ	5054905250829	102mm	1	6	50,15 €
DT90339-QZ	5054905250836	105mm	1	6	50,15 €
DT90340-QZ	5054905250843	108mm	1	6	50,15 €
DT90342-QZ	5054905250867	114mm	1	6	57,32 €
DT90343-QZ	5054905250874	121mm	1	3	57,32 €
DT90344-QZ	5054905250881	127mm	1	3	57,32 €
DT90345-QZ	5054905250898	140mm	1	3	64,81 €
DT90346-QZ	5054905250904	152mm	1	3	71,65 €



## CONJUNTOS COROAS BI-METAL



### CONJUNTOS

Referência	Código de barras	Descrição	Unidade de Embalagem	Master Pack	TABELA Acessórios sem IVA
DT90351-QZ	5054905250959	13 peças coroa Bi-metal: Ø 16, 19, 25, 32, 38, 44, 48, 51, 64mm + 2 adaptadores + 2 brocas piloto - utilização geral	11	1	172,77 €
DT90354-QZ	5054905250980	11 peças: coroa Bi-metal para electricista Ø 16, 20, 25, 32, 40, 51, 64mm + 2 adaptadores + 2 brocas piloto - ESPECIAL ELECTRICISTA	11	4	172,77 €
DT90350-QZ	5054905250942	11 peças: coroas bi-metal EXTREME® Ø 16, 20, 25, 32, 35, 51, 64mm + 2 adaptadores + 2 brocas piloto	13	4	208,96 €

## EIXO DE TROCA RÁPIDO PARA COROAS E BROCAS PILOTO QUICK CHANGE

### APLICAÇÕES

Engrenagem simples para engatar e desengatar sem ferramentas ou fixações adicionais. O design universalmente compatível permite que a broca piloto seja ajustada ou substituída sem remover a coroa.

### PARA USAR COM

Coroas bimetalicas



### EIXO DE TROCA RÁPIDO PARA COROAS

Referência	Código de barras	Descrição	Unidade de Embalagem	Master Pack	TABELA Acessórios sem IVA
DT20626-QZ	5054905305314	Haste 1/2" para coroas de 32 mm a 152 mm	1	20	31,04 €
DT20625-QZ	5054905305307	Haste 3/8" para coroas de 14mm a 30mm	1	20	32,34 €
DT20631-QZ	5054905305369	Haste 1/2". Incluindo pontas de pala e pontas piloto para varios materiais.	1	20	38,71 €

### BROCAS PILOTO

Referência	Código de barras	Descrição	Unidade de Embalagem	Master Pack	TABELA Acessórios sem IVA
DT20627-QZ	5054905305321	83mm	1	10	6,68 €
DT20629-QZ	5054905305345	95mm - alvenaria	1	10	6,67 €
DT20630-QZ	5054905305352	95mm - madeira	1	10	6,39 €
DT20628-QZ	5054905305338	108mm	1	10	7,88 €
DT6622-QZ	5054905315269	1/4" - gesso	5	10	15,45 €
DT6620-QZ	5054905315245	1/8" - gesso	5	10	10,30 €
DT6621-QZ	5054905315252	1/8" - multimaterial	5	10	10,30 €

## COROAS DE DIAMANTE PARA BETÃO

### CARACTERÍSTICAS

Corpo em aço extra-resistente. Borda de corte turbo com diamante incorporado. Perfuração precisa graças às ranhuras fresadas no corpo da broca. Compatibilidade universal (haste 1-1/4").

### APLICAÇÕES

Tubos de drenagem, canalizações e esgotos, cablagens, saídas de ar e diversas aplicações de ventilação várias.



### EMBALAGEM INDIVIDUAL

Referência	Código de barras	Diâmetro (Ø)	Profundidade total	Profundidade de trabalho	Unidade de Embalagem	TABELA Acessórios sem IVA
DCDW101-XJ	5054905326197	52mm	450mm	400mm	1	206,00 €
DCDW102-XJ	5054905326203	61mm			1	216,30 €
DCDW103-XJ	5054905326210	82mm			1	231,75 €
DCDW104-XJ	5054905326227	102mm			1	272,95 €
DCDW105-XJ	5054905326234	117mm			1	293,55 €
DCDW106-XJ	5054905326241	122mm			1	329,60 €
DCDW107-XJ	5054905326258	127mm			1	360,50 €
DCDW108-XJ	5054905326265	152mm			1	386,25 €

# ACOPLAMENTOS PARA APARAFUSADOR DE IMPACTO



IMPACT CONNECT

## ACOPLAMENTOS PARA APARAFUSADOR DE IMPACTO



### CARACTERÍSTICAS

- Extremamente potente: corta facilmente metais até 1,3mm
- Mais rápida em cortes retos e curvos comparando com cizalhas manuais
- Cabeça giratória 360°



### APLICAÇÕES

Para cortes em chapa, em aço carbono, aço inoxidável, titânio e zinco, cortes de pressão, revestimentos de chapa e tubos metálicos



**EX** FASTER CUTS  
THAN USING A HAND TOOL

**100X** FASTER THAN USING A HAND TOOL

### CARACTERÍSTICAS

Oferece corte 6 vezes mais rápido em tubos de PVC e PEX com 100 vezes menos esforço em comparação com o uso de ferramentas manuais

### APLICAÇÕES

Corte rápido de tubos de PVC e PEX de até 50mm de diâmetro



### CARACTERÍSTICAS

- Fio de diamante especialmente concebido para cortes em tubos instalados em betão
- Corpo de óxido preto resistente à corrosão em ambientes húmidos
- Com escala de profundidade para maior comodidade do utilizador
- Haste hexagonal de impacto 1/4"

### APLICAÇÕES

Corte rápido e sensível de tubos PVC e PEX já instalados



### EMBALAGEM INDIVIDUAL

Referência	Código de barras	Descrição	Unidade de Embalagem	Master Pack	TABELA Acessórios sem IVA
DT70620-QZ	5035048538296	Tesoura para aparafusador de impacto	1	-	102,22 €



### EMBALAGEM INDIVIDUAL

Referência	Código de barras	Descrição	Unidade de Embalagem	Master Pack	TABELA Acessórios sem IVA
DT20560-QZ	5054905300760	Cortatubos para aparafusador de impacto PVC e PEX	1	1	143,17 €



### EMBALAGEM INDIVIDUAL

Referência	Código de barras	Descrição	Unidade de Embalagem	Master Pack	TABELA Acessórios sem IVA
DT20563-QZ	5054905300760	Cortatubos interior de diamante para PVC e PEX	1	1	20,59 €



### EMBALAGEM INDIVIDUAL

Referência	Código de barras	Descrição	Unidade de Embalagem	Master Pack	TABELA Acessórios sem IVA
DT20562-QZ	5054905321581	Apertador de impacto para porcas	1	1	150 €

NOVIDADE

TABELA Acessórios sem IVA

# EXTREME® ACOPLAMENTOS DE IMPACTO



## CARACTERÍSTICAS

- Haste hexagonal de 1/4"
- Torque máximo de 40Nm
- Porta pontas magnético

## APLICAÇÕES

Para aparafusar e furar em espaços reduzidos e zonas de difícil acesso

## PARA USAR COM

Aparafusadoras de impacto, berbequins com fio e a bateria

## EMBALAGEM INDIVIDUAL

Referência	Código de barras	Medidas	Unidade de Embalagem	Master Pack	TABELA Acessórios sem IVA
DT20504-QZ	5054905306465	Acoplamento angular 1/4"	1	1	40,17 €
DT20505-QZ	5054905306472	Acoplamento angular 3/8"	1	1	40,17 €
DT20503-QZ	5054905283544	Acoplamento angular ultracompacto IMPACT TORSION	1	5	25,78 €
DT20500-QZ	5054905283513	Acoplamento angular IMPACT TORSION	1	5	37,54 €
DT20501-QZ	5054905283520	Acoplamento angular flexível IMPACT TORSION para aparafusador de impacto	1	5	53,99 €
DT20502-QZ	5054905283537	Acoplamento angular flexível IMPACT TORSION e acoplamento angular	1	5	61,03 €



## UMA SOLUÇÃO PARA CADA NECESSIDADE

ACOPLAMENTOS COMPATÍVEIS COM A GAMA DE APARAFUSADORAS DE IMPACTO DE 12V E 18V DEWALT

ACOPLAMENTO ANGULAR 1/4"  
DT20504

**39€**  
IVA NÃO INCLUIDO

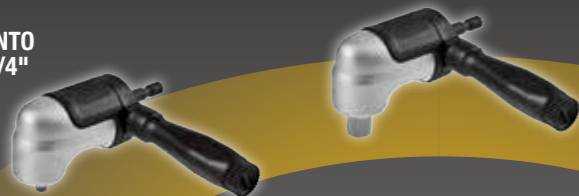

ACOPLAMENTO ANGULAR 3/8"  
DT20505

**39€**  
IVA NÃO INCLUIDO

ACOPLAMENTO ANGULAR 1/4" COM CONEXÃO FLEXÍVEL  
DT20502

**59€**  
IVA NÃO INCLUIDO



ROSCA PARA PORCAS  
DT20562

**149€**  
IVA NÃO INCLUIDO



CISALHA PARA CORTE DE CHAPA  
DT70620

**105€**  
IVA NÃO INCLUIDO



CORTADOR INTERIOR DE TUBOS DE PVC E PEX  
DT20563

**19€**  
IVA NÃO INCLUIDO



CORTADOR DE TUBOS DE PVC E PEX  
DT20560

**145€**  
IVA NÃO INCLUIDO



# ACESSÓRIOS PARA APARAFUSAR

Projetado para atender aos altos padrões de fixadores da DEWALT. Nossa linha de bits, porta-bits, adaptadores e chaves de caixa oferece versatilidade ilimitada, alto desempenho e extrema confiabilidade.



**EXTREME** **FLEX TORQ**

Tamanho da ponta facilmente reconhecível para seleção rápida e fácil



## Acoplamento angular

Ideal para aparafusar e furar em espaços apertados e áreas de difícil acesso. Com quatro opções modulares para maior versatilidade.



## Pontos de tamanhos diferentes

Fabricado com materiais de alta qualidade para oferecer precisão e eficiência incomparáveis.



## Chaves de caixa de impacto

Caixas altamente resistentes projetadas para suportar as altas pressões exercidas pelas chaves de impacto durante o aparafusamento.

## Porta-bits e guias

Maximize o potencial da sua chave de fenda com nossa linha de porta-bits e guias magnéticos

# EXTREME FLEX TORQ PONTAS DE IMPACTO



## PHILLIPS - EMBALAGEM 5 UNIDADES

Referência	Código de barras	Descrição	Unidade de Embalagem	Master Pack	TABELA Acessórios sem IVA
DT7993T-QZ	5035048089439	PH1 25mm	5	1	6,42 €
DT7994T-QZ	5035048089446	PH2 25mm	5	1	6,42 €
DT7995T-QZ	5035048089453	PH3 25mm	5	1	6,42 €
DT7997T-QZ	5035048089460	PH1 50mm	5	1	7,71 €
DT7998T-QZ	5035048089477	PH2 50mm	5	1	7,71 €
DT7999T-QZ	5035048089484	PH3 50mm	5	1	7,71 €



## POZIDRIV - EMBALAGEM 5 UNIDADES

Referência	Código de barras	Descrição	Unidade de Embalagem	Master Pack	TABELA Acessórios sem IVA
DT7386T-QZ	5035048089309	PZ1 25mm	5	1	6,42 €
DT7387T-QZ	5035048089316	PZ2 25mm	5	1	6,42 €
DT7388T-QZ	5035048089323	PZ3 25mm	5	1	6,42 €
DT7390T-QZ	5035048089330	PZ1 50mm	5	1	7,71 €
DT7391T-QZ	5035048089347	PH2 50mm	5	1	7,71 €
DT7392T-QZ	5035048089354	PZ3 50mm	5	1	7,71 €



## TORX - EMBALAGEM 5 UNIDADES

Referência	Código de barras	Descrição	Unidade de Embalagem	Master Pack	TABELA Acessórios sem IVA
DT7379T-QZ	5035048089231	T10 25mm	5	5	6,61 €
DT7380T-QZ	5035048089248	T15 25mm	5	5	6,61 €
DT7381T-QZ	5035048089255	T20 25mm	5	5	6,61 €
DT7382T-QZ	5035048089262	T25 25mm	5	5	6,61 €
DT7383T-QZ	5035048089279	T27 25mm	5	5	6,61 €
DT7384T-QZ	5035048089286	T30 25mm	5	5	6,61 €
DT7373-QZ*	5035048090695	T40 25mm	5	5	5,26 €
DT7393T-QZ	5035048089361	T10 50mm	5	1	7,94 €
DT7394T-QZ	5035048089378	T15 50mm	5	5	7,94 €
DT7395T-QZ	5035048089385	T20 50mm	5	5	7,94 €
DT7396T-QZ	5035048089392	T25 50mm	5	1	7,94 €
DT7398T-QZ	5035048089415	T30 50mm	5	5	7,94 €
DT7399T-QZ	5035048089422	T40 50mm	5	1	7,94 €

\* Sem FLEXTORQ



## PONTAS EXTRALARGAS DE 152MM

Referência	Código de barras	Descrição	Unidade de Embalagem	Master Pack	TABELA Acessórios sem IVA
DT7800T-QZ	5054905321062	PH2 152mm	1	5	3,19 €
DT7801T-QZ	5054905321079	PZ2 152mm	1	5	3,19 €
DT7802T-QZ	5054905321086	T20 152mm	1	5	3,19 €
DT7803T-QZ	5054905321093	T25 152mm	1	5	3,19 €
DT7804T-QZ	5054905321109	T30 152mm	1	5	3,19 €



# EXTREME FLEX TORQ CONJUNTOS PARA APARAFUSAR



## CONJUNTOS E ADAPTADORES

Referência	Código de barras	Descrição	Unidade de Embalagem	Master Pack	TABELA Acessórios sem IVA
DT70535T-QZ	5035048088494	PZ2 50mm (x2) + adaptador magnético com bloqueio	3	5	9,01 €
DT70536T-QZ	5035048088500	PH2 50mm (x2) + adaptador magnético com bloqueio	3	5	9,01 €
DT70537T-QZ	5035048088517	T20 50mm (x2) + adaptador magnético com bloqueio	3	5	9,01 €

## CONJUNTOS - EMBALAGEM 25 UNIDADES

Referência	Código de barras	Descrição	Unidade de Embalagem	Master Pack	TABELA Acessórios sem IVA
DT70555T-QZ	5035048535226	25mm PH2 (x2)	25	21	15,56 €
DT70556T-QZ	5035048535233	25mm PZ2 (x2)	25	21	15,12 €



# EXTREME FLEX TORQ CONJUNTOS PARA APARAFUSAR



## PARA USAR COM

Aparadadores de impacto, berbequins com fio e a bateria



## CONJUNTOS

Referência	Código de barras	Descrição	Unidade de Embalagem	Master Pack	TABELA Acessórios sem IVA
DT70523T-QZ	5035048089606	Conjunto de 32 peças IMPACT TORSION em Tough Case para aparafusar, pontas 25mm (PZ1 x2 / PZ2 x5 / PZ3 x3 / PH1 / PH2 x3 / PH3 / T10 x2 / T15 x2 / T20 x2 / T25 x2 / T27 / T30 / T40 / P16 x2 / P18 / PR2 para gesso x2), e porta-pontas magnético	32	5	32,08 €
DT70523TM-QZ	5035048089613	Merchandiser de 12 conjuntos DT70523T-QZ	12	1	369,23 €

## CONJUNTOS EM MOSQUETÃO

## NOVIDADE

Referência	Código de barras	Descrição	Unidade de Embalagem	Master Pack	TABELA Acessórios sem IVA
DT7274-QZ	5035048013250	10 pontas 57mm: PZ2 x6, PZ3 x2, PH2 x2	10	50	10,73 €
DT7275-QZ	5035048504482	10 pontas 57mm: T20 x3, T25 x4, T30 x3	10	50	10,73 €
DT7276-QZ	5035048504505	10 pontas 57mm: PZ1 x2, PZ2 x6, PZ3 x2	10	50	10,73 €



# ACESSÓRIOS PARA APARAFUSAR

## CARACTERÍSTICAS

- Pontas profissionais de alta qualidade.
- A zona de torção flexível amortece o uso indevido potencial e reduz a quebra.
- Todas as pontas são fornecidas em pequenos estojos plásticos reutilizáveis.

## APLICAÇÕES

Para todos os tipos de aparafusamento.

## PARA USAR COM

Berbequins com fio e a bateria



## PONTAS PHILIPS - EMBALAGEM 5 UNIDADES

Referência	Código de barras	Descrição	Unidade de Embalagem	Master Pack	TABELA Acessórios sem IVA
DT7231-QZ	5035048012581	PH1 25mm	5	1	5,50 €
DT7232-QZ	5035048012604	PH2 25mm	5	1	5,50 €
DT7233-QZ	5035048012628	PH3 25mm	5	1	5,50 €
DT7246-QZ	5035048013120	PH2 50mm	5	1	13,15 €
DT7204-QZ	5035048013267	PH2 110mm	5	1	44,26 €



## PONTAS POZIDRIV - EMBALAGEM 5 UNIDADES

Referência	Código de barras	Descrição	Unidade de Embalagem	Master Pack	TABELA Acessórios sem IVA
DT7213-QZ	5035048012543	PZ3 25mm	5	1	5,50 €
DT7225-QZ	5035048013083	PZ1 50mm	5	1	13,74 €



## PONTAS TORX - EMBALAGEM 5 UNIDADES

Referência	Código de barras	Descrição	Unidade de Embalagem	Master Pack	TABELA Acessórios sem IVA
DT7253-QZ	5035048012727	T10 25mm	5	1	10,76 €
DT7254-QZ	5035048012734	T15 25mm	5	1	10,76 €
DT7255-QZ	5035048012758	T20 25mm	5	1	10,76 €
DT7266-QZ*	5035048012765	T20 25mm	20	1	35,44 €
DT7256-QZ	5035048012789	T25 25mm	5	1	10,76 €
DT7267-QZ*	5035048012796	T25 25mm	20	1	35,44 €
DT7258-QZ	5035048012826	T30 25mm	5	1	10,76 €
DT7268-QZ*	5035048012833	T30 25mm	20	1	35,44 €
DT7259-QZ	5035048012857	T40 25mm	5	1	10,76 €
DT7291-QZ	5035048013199	T15 70mm	5	1	20,67 €
DT7292-QZ	5035048013205	T20 70mm	5	1	20,73 €
DT7293-QZ	5035048013212	T25 70mm	5	5	25,28 €
DT7296-QZ	5035048013243	T40 70mm	5	1	20,88 €

As referências com \* são 20 unidades.



## PONTAS QUADRADAS - EMBALAGEM 5 UNIDADES

Referência	Código de barras	Descrição	Unidade de Embalagem	Master Pack	TABELA Acessórios sem IVA
DT7170-QZ	5035048013564	Nº1 25mm	5	1	10,62 €



## PONTAS DE APARAFUSAR PARA GESSO CARTONADO



### CARACTERÍSTICAS

- Pontas para gesso



### VARIOS

Referência	Código de barras	Medidas	Unidade de Embalagem	Master Pack	TABELA Acessórios sem IVA
DT7205-QZ	5035048091777	153mm PR2 (x1)	1	1	7,34 €
DT7206-QZ	5035048091784	153mm PR2 (x5)	5	1	24,62 €
DT7520-QZ	5035048092521	Porta pontas magnético para aparafusadores de placa de gesso	1	1	12,28 €
DT20425-QZ	5054905279219	153mm PH2 (x5)	5	10	17,61 €

## EXTREME® CONJUNTOS DE CHAVES DE CAIXA DE IMPACTO 1/2"

### PARA USAR COM

Aparafusadores de impacto, chaves de impacto e berbequins com fio e a bateria



### CONJUNTOS

Referência	Código de barras	Descrição	Unidade de Embalagem	Master Pack	TABELA Acessórios sem IVA
DT7507-QZ	5035048078631	17 peças: Ø 6, 8, 10, 11, 12, 13, 14, 16, 17, 18, 19, 20, 21, 22, 24, 27 + adaptador de 1/4" a 1/2"	9	1	92,14 €
DT7506-QZ	5035048078624	15 peças: pontas (Ph1, Ph2, Ph3, PZ1, PZ2 (x2), PZ3, T20, T25, 50mm Ph2, 50mm Ph3) + chaves de caixa (7mm, 8mm, 10mm) + bucha magnético	17	1	165,46 €



## CHAVES DE CAIXA DE IMPACTO 1/2"

### CARACTERÍSTICAS

- Padrão de 6 pontos para maior durabilidade e estabilidade

### PARA USAR COM

Aparafusadores de impacto, chaves de impacto e berbequins com fio e a bateria



### EMBALAGEM INDIVIDUAL

Referência	Código de barras	Diâmetro (Ø)	Unidade de Embalagem	Master Pack	TABELA Acessórios sem IVA
DT7546-QZ	5035048543344	12mm	1	5	7,14 €
DT7548-QZ	5035048543368	14mm	1	5	7,14 €
DT7551-QZ	5035048543399	17mm	1	5	8,12 €
DT7552-QZ	5035048543405	18mm	1	5	8,70 €
DT7553-QZ	5035048543412	19mm	1	5	8,70 €
DT7554-QZ	5035048543429	20mm	1	5	8,84 €
DT7556-QZ	5035048543443	22mm	1	5	8,95 €

## EXTREME® ADAPTADORES E ACOPLAMENTOS DE IMPACTO

### APLICAÇÕES

Para todos os tipos de aparafusamento



### EMBALAGEM INDIVIDUAL

Referência	Código de barras	Descrição	Unidade de Embalagem	Master Pack	TABELA Acessórios sem IVA
DT7508-QZ	5035048082034	Adaptador para chave de caixa de impacto de 1/2" a 1/4"	1	5	12,83 €
DT7512-QZ	5035048083055	Adaptador de impacto cuadrado de 1/4" hexagonal a 1/2"	1	1	21,19 €

## EXTREME® CHAVE DE CAIXA HEXAGONAL MAGNÉTICA



### CARACTERÍSTICAS

- Facilmente limpo de quaisquer detritos que possam ter permanecido no interior
- Unidade de soquete
- Haste hexagonal para fácil aderência e uso

### PARA USAR COM

Aparafusadores de impacto, berbequins com fio e a bateria

CLEANABLE™



### EMBALAGEM INDIVIDUAL

Referência	Código de barras	Diâmetro (Ø)	Unidade de Embalagem	Master Pack	TABELA Acessórios sem IVA
DT7465-QZ	5054905276782	8mm	1	5	7,26 €
DT7466-QZ	5054905276799	10mm	1	5	7,87 €
DT7467-QZ	5054905276805	13mm	1	5	8,15 €

## EXTREME® CHAVE DE CAIXA HEXAGONAL DESLIZABLE



### CARACTERÍSTICAS

- Facilmente limpo de quaisquer detritos que possam ter permanecido no interior
- Unidade de soquete
- Haste hexagonal para fácil aderência e uso

### PARA USAR COM

Aparafusadores de impacto, berbequins com fio e a bateria



### EMBALAGEM INDIVIDUAL

Referência	Código de barras	Diâmetro (Ø)	Unidade de Embalagem	Master Pack	TABELA Acessórios sem IVA
DT7430-QZ	5035048085714	8mm	1	5	6,68 €
DT7440-QZ	5035048085721	10mm	1	5	7,25 €
DT7450-QZ	5035048085738	13mm	1	5	7,50 €

### NOVIDADE

### CONJUNTOS

Referência	Código de barras	Diâmetro (Ø)	Unidade de Embalagem	Master Pack	TABELA Acessórios sem IVA
DT7460-QZ	5035048085776	3 Chaves: 8mm, 10mm, 13mm	3	3	23,50 €

## CHAVES DE CAIXA HEXAGONAL 1/4"

### CARACTERÍSTICAS

- Fixação magnética
- Haste hexagonal para fácil aderência e uso

### PARA USAR COM

Aparafusadores de impacto, berbequins com fio e a bateria



### EMBALAGEM INDIVIDUAL

Referência	Código de barras	Diâmetro (Ø)	Unidade de Embalagem	Master Pack	TABELA Acessórios sem IVA
DT7462-QZ	5054905276751	8 x 35	1	5	3,88 €
DT7463-QZ	5054905276768	10 x 35	1	5	3,88 €
DT7464-QZ	5054905276775	13 x 35	1	5	3,88 €

### EMBALAGEM INDIVIDUAL

Referência	Código de barras	Diâmetro (Ø)	Unidade de Embalagem	Master Pack	TABELA Acessórios sem IVA
DT7401-QZ	5011402371181	7 x 50	1	9	3,83 €
DT7402-QZ	5011402371198	8 x 50	1	9	3,88 €
DT7403-QZ	5011402371204	10 x 50	1	6	3,88 €
DT7404-QZ	5011402371211	13 x 50	1	6	3,88 €



## CONECTORES, GUIAS TELESCÓPICAS E ACOPLAMENTOS



### PARA USAR COM

Aparafusadores de impacto, berbequins com fio e a bateria



### VÁRIOS EMBALAGEM INDIVIDUAL

Referência	Código de barras	Descrição	Unidade de Embalagem	Master Pack	TABELA Acessórios sem IVA
DT7500-QZ	5011402371310	Adaptador magnético de 60mm de comprimento	1	5	4,47 €
DT7515-QZ	5035048013274	Conector rápido de 60mm de comprimento	1	5	19,03 €
DT7701-QZ	5035048031995	Guia telescópica de 9,5mm de diâmetro e 80mm de comprimento	1	50	8,03 €
DT7702-QZ	5035048032008	Guia telescópica de 12mm de diâmetro e 120mm de comprimento	1	5	9,07 €

### ADAPTADORES FLEXTORQ EMBALAGEM INDIVIDUAL

Referência	Código de barras	Descrição	Unidade de Embalagem	Master Pack	TABELA Acessórios sem IVA
DT7522-QZ	5035048513668	Adaptador de pontas com bloqueio rápido e zona FLEXTORQ	1	5	12,93 €
DT7523-QZ	5035048513712	Adaptador de pontas extensível com zona FLEXTORQ	1	5	11,17 €
DT7524-QZ	5054905255664	Adaptador de pontas de impacto com bloqueio rápido	1	5	10,22 €
DT70547T-QZ	5035048090725	Adaptador magnético com bloqueio - uso com pontas de impacto FLEXTORQ a partir de 50mm	1	1	7,71 €

## SISTEMA DEWALT "FLIP & DRIVE"

### CARACTERÍSTICAS

- Sistema completo de perfuração assistida para furar, escarear e aparafusar na mesma ação.
- Conector prático que é liberado deslizando o colar frontal para uma troca rápida e fácil entre furar e aparafusar.
- Alça de 5/16" (8 mm) para durabilidade.

### • APLICACIONES

Para uso em madeira dura e macia, compósitos de madeira e painéis de fibra de média densidade (MDF).

Ideal para marcenaria, montagem de móveis e reformas.

### PARA USAR COM

Berbequins com fio e a bateria



### EMBALAGEM INDIVIDUAL

### NOVIDADE

Referência	Código de barras	Medidas	Unidade de Embalagem	Master Pack	TABELA Acessórios sem IVA
DT7079T-QZ	5035048031810	Conjunto sistema "FLIP & DRIVE" completo com adaptador, escareador, broca piloto Nº 6, 8, 10, 12, pontas 25mm PZ2 (x3), PZ3 (x2), PH1, PH2 (x2), T15, T20, T25, T30	1	5	54,80 €

### BROCAS PILOTO E ESCAREADORES EMBALAGEM INDIVIDUAL

Referência	Código de barras	Medidas	Unidade de Embalagem	Master Pack	TABELA Acessórios sem IVA
DT70790-QZ	5054905322038	4 cortes de 3mm - sistema "FLIP & DRIVE" Nº6	1	1	5,15 €
DT70791-QZ	5054905322045	4 cortes de 3mm - sistema "FLIP & DRIVE" Nº8	1	1	5,15 €
DT70792-QZ	5054905322052	4 cortes de 5mm - sistema "FLIP & DRIVE" Nº10	1	1	5,15 €
DT70793-QZ	5054905322069	4 cortes de 6mm - sistema "FLIP & DRIVE" Nº12	1	1	5,15 €
DT70786-QZ	5054905321994	Sistema "FLIP & DRIVE" completo Nº 6	1	1	20,60 €
DT70787-QZ	5054905322007	Sistema "FLIP & DRIVE" completo Nº 8	1	1	20,60 €
DT70788-QZ	5054905322014	Sistema "FLIP & DRIVE" completo Nº 10	1	1	20,60 €
DT70789-QZ	5054905322021	Sistema "FLIP & DRIVE" completo Nº 12	1	1	20,60 €

# LÂMINAS DE SERRA CIRCULAR

A nossa gama de serras circulares mantém-se sempre afiada, proporcionando sempre cortes precisos e suaves.

ELITE SERIES



EXTREME WORKSHOP



Para uso com serras portáteis. Corte extremamente fino, máxima precisão e longa vida útil. Projetado para cortes de alta qualidade em madeira, derivados de madeira e plásticos.

Projetado para cortar madeira de alta qualidade em um ambiente de trabalho tipo oficina, onde se trabalha madeira personalizada.

XR EXTREME RUNTIME



Corte de vários materiais



Otimizado para serras circulares portáteis e estacionárias. Máxima versatilidade e potência.

Uma linha de discos diamantados policristalinos para corte de diversos materiais, incluindo fibrocimento.

DEWALT CONSTRUCTION



Para cortes grosseiros onde a durabilidade da lâmina é mais importante que o acabamento do corte.

## EXTREME<sup>®</sup> LÂMINAS PARA SERRA CIRCULAR

### WORKSHOP



- CARBONETO PREMIUM C4**  
Para uma longa vida útil
- LÂMINA DE CORTE A LASER**  
Para melhorar o equilíbrio e o uso
- SLOTS DE EXPANSÃO**  
Elimina a flexão da lâmina e mantém o alinhamento
- SLOTS ANTI-VIBRAÇÃO**  
Redução de ruídos e vibrações durante uso exaustivo em altas rotações
- DENTES DE CARBONETO ULTRA AFIADOS**  
Cortes precisos
- ÂNGULOS DE RETIFICAÇÃO OTIMIZADOS**  
Acabamentos perfeitos



- Lâminas projetadas para serras estacionárias: a primeira grande escolha de qualquer profissional em sua oficina
- As lâminas EXTREME<sup>®</sup> para serras estacionárias fazem a diferença
- Especialmente desenhado para conseguir um corte preciso e um acabamento de alta qualidade em madeira, derivados de madeira e plástico.



#### EMBALAGEM INDIVIDUAL - SERRA PORTÁTIL

Referência	Código de barras	DIMENSÕES Diâmetro (mm) / Interior (mm) / Dentes	Tipo de afiado	Ângulo	Espessura da lâmina (mm)	Largura de corte (mm)	Unidade de Embalagem	Master Pack	TABELA Acessórios sem IVA
DT4057-QZ	5035048056981	160 x 20 x 36	ATB	10°	1.8	2.6	1	1	66,47 €
DT4026-QZ	5035048056783	165 x 20 x 24	ATB	25°	1.8	2.6	1	1	55,57 €
DT1090-QZ	5035048066416	165 x 20 x 48	ATB	5°	1.6	2.2	1	1	112,11 €
DT4087-QZ	5035048057186	165 x 20 x 48	TCG	-5°	1.8	2.6	1	1	91,55 €
DT4063-QZ	5035048057049	184 x 16 x 40	ATB	10°	1.4	2.6	1	1	72,02 €
DT4092-QZ	5035048057230	184 x 16 x 48	TCG	-5°	1.8	2.6	1	1	90,67 €
DT4033-QZ	5035048056851	190 x 30 x 28	ATB	10°	1.8	2.6	1	1	67,93 €
DT4064-QZ	5035048057056	190 x 30 x 40	ATB	10°	1.8	2.6	1	1	78,02 €
DT4094-QZ	5035048057254	190 x 30 x 48	TCG	-5°	1.8	2.6	1	1	94,58 €
DT4036-QZ	5035048056882	235 x 30 x 28	ATB	25°	2.2	3.2	1	1	85,25 €
DT4067-QZ	5035048057087	235 x 30 x 40	ATB	10°	2.2	3.2	1	1	93,94 €
DT4097-QZ	5035048057285	235 x 16/25/30 x 56	TCG	-5°	2.2	3.2	1	1	109,97 €

#### EMBALAGEM INDIVIDUAL - SERRA ESTACIONÁRIA

Referência	Código de barras	DIMENSÕES Diâmetro (mm) / Interior (mm) / Dentes	Tipo de afiado	Ângulo	Espessura da lâmina (mm)	Largura de corte (mm)	Ranhas anti- vibração	Unidade de Embalagem	Master Pack	TABELA Acessórios sem IVA
DT4310-QZ*	5035048057827	216 x 30 x 24	ATB	-5°	1.8	2.6	Si	1	1	85,89 €
DT4320-QZ*	5035048057902	216 x 30 x 48	ATB	-5°	1.8	2.6	Si	1	1	93,30 €
DT4350-QZ*	5035048058107	216 x 30 x 60	ATB	-5°	1.8	2.6	Si	1	1	115,86 €
DT4370-QZ*	5035048058220	216 x 30 x 60	TCG	-5°	1.8	2.6	Si	1	1	103,97 €
DT4286-QZ	5035048057704	216 x 16/20/25/25.4/30 x 80	TCG	-5°	1.8	2.6		1	1	117,03 €
DT4202-QZ	5035048057322	250 x 30 x 24	FT	10°	1.8	2.8		1	1	95,43 €
DT4301-QZ	5035048057766	250 x 30 x 24	FT	10°	2.2	3.0	Si	1	1	105,86 €
DT4311-QZ*	5035048057834	250 x 30 x 24	FT	10°	2.2	3.0	Si	1	1	85,89 €
DT4321-QZ*	5035048057919	250 x 30 x 30	ATB	10°	2.2	3.0	Si	1	1	93,40 €
DT4226-QZ	5035048057476	250 x 30 x 30	ATB	20°	2.2	3.0		1	1	94,58 €
DT4322-QZ	5035048057926	250 x 30 x 40	ATB	20°	2.2	3.0	Si	1	1	113,00 €
DT4351-QZ*	5035048058114	250 x 30 x 60	ATB	10°	2.2	3.0	Si	1	1	132,54 €
DT4352-QZ*	5035048058121	250 x 30 x 60	TCG	-5°	2.2	3.0	Si	1	1	116,62 €
DT4287-QZ	5035048057711	250 x 30 x 80	TCG	-5°	2.2	3.0		1	1	143,44 €
DT4282-QZ	5035048057667	250 x 30 x 96	TCG	-5°	2.2	3.0		1	1	162,16 €
DT4324-QZ*	5035048057940	260 x 30 x 48	ATB	10°	1.8	2.6	Si	1	1	123,27 €
DT4280-QZ	5035048057643	260 x 30 x 80	TCG	-5°	1.8	2.6		1	1	138,55 €
DT4281-QZ	5035048057650	300 x 30 x 80	TCG	-5°	2.2	3.0		1	1	151,72 €
DT4330-QZ*	5035048058008	305 x 30 x 36	ATB	-5°	2.2	3.0	Si	1	1	114,99 €
DT4260-QZ	5035048057629	305 x 16/20/25/25.4/30 x 60	ATB	-5°	1.8	2.6		1	1	126,07 €
DT4331-QZ	5035048058015	305 x 16/20/25/25.4/30 x 60	ATB	-5°	2.2	3.0	Si	1	1	129,21 €
DT4283-QZ	5035048057674	305 x 16/20/25/25.4/30 x 80	TCG	-5°	1.8	2.6		1	1	151,89 €
DT4288-QZ	5035048057728	305 x 30 x 80	TCG	-5°	2.2	3.0		1	1	151,72 €
DT4290-QZ	5035048057742	305 x 16/20/25/25.4/30 x 96	TCG	-5°	2.2	3.0		1	1	170,62 €
DT4305-QZ	5035048057803	350 x 30 x 36	FT	10°	2.2	3.0	Si	1	1	144,23 €
DT4291-QZ	5035048057759	350 x 30 x 96	TCG	-5°	2.2	3.0		1	1	196,68 €

\* As lâminas de serra marcadas têm ranhuras anti-vibração e de proteção acústica, ou dentes protegidos contra a corrosão.

\*\* Especial para DCS365

## ELITE<sup>®</sup> LÂMINAS PARA SERRA CIRCULAR PORTÁTIL



- TECNOLOGIA EXCLUSIVA DE LÂMINA**  
As lâminas ELITE melhoram a sensação e o desempenho do corte, ao mesmo tempo que reduzem o ruído emitido.
- TECNOLOGIA ANTI-KICKBACK**  
O seu design de ponta de metal duro reforçado ajuda a resistir a todos os impactos sem recuo.
- CARBONETO GRAU C3**
- CORTE E RETIFICAÇÃO OTIMIZADOS**
- DENTES DE CARBONETO ULTRA AFIADOS**  
Reduz lascas.

**APLICAÇÕES**  
Lâminas projetadas para cortes de altíssima qualidade em madeira, derivados de madeira revestidos e não revestidos e plásticos.

**PARA USAR COM**  
Serras circulares portáteis

**EMBALAGEM INDIVIDUAL**

Referência	Código de barras	DIMENSÕES Diâmetro (mm) / Interior (mm) / Dentes	Ângulo	Espessura da lâmina (mm)	Largura de corte (mm)	Unidade de Embalagem	Master Pack	TABELA Acessórios sem IVA
DT10624-QZ	5035048085820	165 x 20 x 24T	0.99	18°	1.65	1	5	24,93 €
DT10640-QZ	5035048085837	165 x 20 x 40T	0.99	18°	1.65	1	5	29,15 €
DT10302-QZ	5035048085868	184 x 16 x 24T	0.99	18°	1.65	1	5	25,54 €
DT10303-QZ	5035048085875	184 x 16 x 40T	0.99	18°	1.65	1	5	32,03 €
DT1670-QZ	5035048537053	184 x 16 x 60T	0.99	18°	1.65	1	5	39,55 €
DT10304-QZ	5035048085882	190 x 30 x 24T	0.99	18°	1.65	1	5	26,78 €

**CONJUNTOS**

Referência	Código de barras	DIMENSÕES Diâmetro (mm) / Interior (mm) / Dentes	Ângulo	Espessura da lâmina (mm)	Largura de corte (mm)	Unidade de Embalagem	Master Pack	TABELA Acessórios sem IVA
DT10397-QZ	5035048099445	3 lâminas: 165 x 20 x 24T (x2) + 165 x 20 x 40T	18°	0.99	1.65	3	1	54,80 €
DT10399-QZ	5035048099469	3 lâminas: 190 x 30 x 24T	18°	0.99	1.65	3	1	65,92 €
DT10400-QZ	5054905321239	Merchandise 10 lâminas: 165 x 16/20 x 24T	18°	0.99	1.65	10	10	12,35 €
DT10401-QZ	5054905321246	Merchandise 10 lâminas: 184 x 16/20 x 24T	18°	0.99	1.65	10	10	12,86 €
DT10402-QZ	5054905321253	Merchandise 10 lâminas: 190 x 30 x 24T	18°	0.99	1.65	10	10	13,38 €

## XR EXTREME<sup>®</sup> LÂMINAS PARA SERRA CIRCULAR

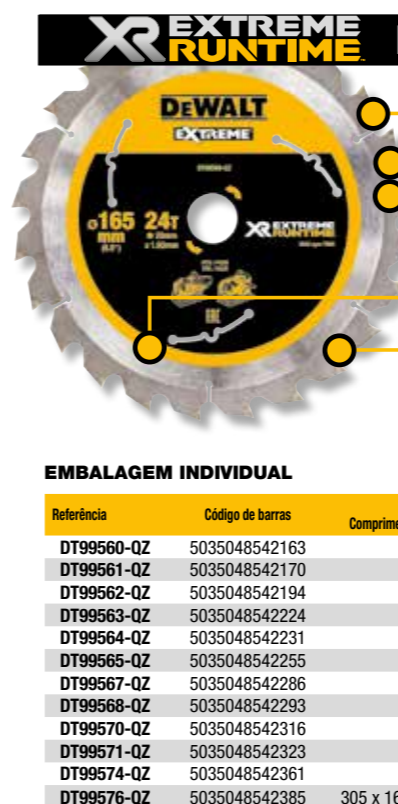

- OTIMIZADO PARA USO COM FERRAMENTAS ALIMENTADAS POR BATERIA**  
Até 2 vezes mais cortes por carga de bateria. Ideal para ferramentas FlexVolt.
- CARBONETO GRAU C3**
- BOM CORTE**  
Ideal para ferramentas alimentadas por bateria, pois requerem menos força de impulso.
- CORTE PADRÃO**  
Minimiza a deflexão da lâmina para um corte mais reto
- SLOTS DE EXPANSÃO**  
Para minimizar ruídos e vibrações
- ÂNGULOS DE AFIÇÃO PATENTEADOS**  
Para cortes mais rápidos com menos esforço

**PARA USAR COM**  
Gama XR FlexVolt e todas as serras circulares com e sem fio, serras de esquadria e serras de mesa

**EMBALAGEM INDIVIDUAL**

Referência	Código de barras	DIMENSÕES Comprimento (mm) / Calibre (mm) / Dentes	Tipo de afiação	Ângulo	Espessura da lâmina (mm)	Largura de corte (mm)	Tipo de dente	Nºmax RPM	Unidade de Embalagem	Master Pack	TABELA Acessórios sem IVA
DT99560-QZ	5035048542163	165 x 20 x 24	ATB+R	10°	1.2	1.76	Corte fino	7000	1	1	27,71 €
DT99561-QZ	5035048542170	165 x 20 x 42	ATB+R	10°	1.2	1.76	Corte fino	7000	1	1	34,84 €
DT99562-QZ	5035048542194	190 x 30 x 24	ATB+R	25°	0.82	1.55	Corte fino	7000	1	1	28,55 €
DT99563-QZ	5035048542224	190 x 30 x 36	ATB+R	25°	0.82	1.55	Corte fino	7000	1	1	36,30 €
DT99564-QZ	5035048542231	190 x 30 x 60	ATB+R	25°	0.82	1.55	Corte fino	7000	1	1	44,53 €
DT99565-QZ	5035048542255	210 x 30 x 24	ATB+R	20°	1.24	1.8	Corte fino	7000	1	1	79,85 €
DT99567-QZ	5035048542286	210 x 30 x 60	ATB+R	20°	1.24	1.8	Corte fino	7000	1	1	101,01 €
DT99568-QZ	5035048542293	216 x 30 x 24	ATB+R	7°	1.6	2.16	Corte fino	7000	1	1	100,26 €
DT99570-QZ	5035048542316	216 x 30 x 60	ATB+R	7°	1.6	2.16	Corte fino	7000	1	1	135,24 €
DT99571-QZ	5035048542323	250 x 30 x 24	ATB+R	7°	1.6	2.16	Corte fino	6000	1	1	110,40 €
DT99574-QZ	5035048542361	305 x 30 x 42	ATB+R	7°	1.6	2.16	Corte fino	4800	1	1	137,93 €
DT99576-QZ	5035048542385	305 x 16 / 20 / 25 / 25.4 / 30 x 78	ATB+R	7°	1.6	2.16	Corte fino	4800	1	1	176,36 €

## LÂMINAS PARA SERRA CIRCULAR PORTÁTIL - CONSTRUÇÃO



**CARBONETO GRAU C2**  
Resistente a lascas e rachaduras

**BOM CORTE**  
Ideal para ferramentas alimentadas por bateria, pois requerem menos força de impulso.

**CORTE PADRÃO**  
Minimiza a deflexão da lâmina para um corte mais reto

**BORDAS DE CORTE ULTRA AFIADAS**  
Para cortes praticamente sem farpas

### APLICAÇÕES

Resistente a pregos - Ideal para serrar madeira com pregos.

### PARA USAR COM

Serras sem fio

**Nail Tough**

### EMBALAGEM INDIVIDUAL

Referência	Código de barras	DIMENSÕES Comprimento (mm) / Calibre (mm) / Dentes	Descrição	Tipo de afiação	Ângulo	Espessura da lâmina (mm)	Largura de corte (mm)	Tipo de dente	Nºmax RPM	Unidade de Embalagem	Master Pack	TABELA Acessórios sem IVA
DT1946-QZ	5035048095638	136 x 10 x 16	Sem fio - Corte rápido	ATB	10°	1	1.86	Corte fino	7000	1	1	24,48 €

## LÂMINAS PARA SERRA CIRCULAR PORTÁTIL - CONSTRUÇÃO



### CARACTERÍSTICAS

- Estrutura sólida e robusta para as construções mais exigentes.
- Projetado para cortes rápidos em madeiras naturais e compostas, bem como em cofragens.
- Ideal para bons cortes transversais e longitudinais.

### EMBALAGEM INDIVIDUAL

Referência	Código de barras	DIMENSÕES Comprimento (mm) / Calibre (mm) / Dentes	Descrição	Tipo de afiação	Ângulo	Espessura da lâmina (mm)	Largura de corte (mm)	Tipo de dente	Nºmax RPM	Unidade de Embalagem	Master Pack	TABELA Acessórios sem IVA
DT1930-QZ	5035048095478	152 x 20 x 24	Portátil - Construção	ATB	10°	1.5	2.4	Corte normal	7000	1	1	15,74 €
DT1931-QZ	5035048095485	160 x 20 x 18	Portátil - Corte rápido	ATB	20°	1.5	2.4	Corte normal	7000	1	1	17,43 €
DT1932-QZ	5035048095492	160 x 20 x 30	Portátil - Uso geral	ATB	10°	1.5	2.4	Corte normal	7000	1	1	19,96 €
DT1933-QZ	5035048095508	165 x 20 x 18	Portátil - Corte rápido	ATB	20°	1.5	2.4	Corte normal	7000	1	1	19,96 €
DT1936-QZ	5035048095539	165 x 30 x 18	Portátil - Corte rápido	ATB	20°	1.5	2.4	Corte normal	7000	1	1	20,99 €
DT1941-QZ	5035048095584	184 x 30 x 18	Portátil - Corte rápido	ATB	20°	1.7	2.6	Corte normal	7000	1	5	23,96 €
DT1942-QZ	5035048095591	184 x 30 x 30	Portátil - Uso geral	ATB	10°	1.7	2.6	Corte normal	7000	1	5	25,18 €
DT1943-QZ	5035048095607	190 x 30 x 18	Portátil - Corte rápido	ATB	20°	1.7	2.6	Corte normal	7000	1	5	26,38 €
DT1945-QZ	5035048095621	190 x 30 x 40	Portátil - Uso geral	ATB	10°	1.7	2.6	Corte normal	7000	1	5	26,96 €
DT1954-QZ	5035048095713	235 x 30 x 24	Portátil - Corte rápido	ATB	20°	1.7	2.6	Corte normal	5500	1	1	25,66 €
DT1955-QZ	5035048095720	235 x 30 x 40	Portátil - Uso geral	ATB	10°	1.7	2.6	Corte normal	5500	1	1	31,84 €

## LÂMINAS PARA SERRA CIRCULAR ESTACIONÁRIA - CONSTRUÇÃO



### CARACTERÍSTICAS

- Chapas de construção robustas e resistentes a pregos.
- Concebida para utilização em serras circulares estacionárias no corte de madeira natural e cofragens.
- Ideal para cortes simples laterais e longitudinais.

### EMBALAGEM INDIVIDUAL

Referência	Código de barras	DIMENSÕES Comprimento (mm) / Calibre (mm) / Dentes	Descrição	Tipo de afiação	Ângulo	Espessura da lâmina (mm)	Largura de corte (mm)	Tipo de dente	Nºmax RPM	Unidade de Embalagem	Master Pack	TABELA Acessórios sem IVA
DT20420-QZ	5054905255992	115 x 9.5 x 24	Estacionária - Corte rápido	ATB	-5°	1.5	2.6	Corte normal	5000	1	1	11,17 €
DT1923-QZ	5035048093412	140 x 20 x 30	Portátil - Uso geral	TCG	1,5°	1.13	1	Corte normal	4200	1	1	76,20 €
DT1911-QZ	5035048093290	165 x 20 x 36	Portátil - Uso geral	FTG	3°	0.99	1.49	Corte normal	7000	1	1	85,77 €
DT1938-QZ	5035048095553	184 x 16 x 18	Estacionária - Corte rápido	ATB	20°	1.7	2.6	Corte normal	7000	5	5	24,58 €
DT1939-QZ	5035048095560	184 x 16 x 24	Estacionária - Construção	ATB	16°	1.2	1.8	Corte fino	7000	5	5	24,58 €
DT1940-QZ	5035048095577	184 x 16 x 30	Estacionária - Uso geral	ATB	10°	1.7	2.6	Corte normal	7000	5	5	25,76 €
DT1952-QZ	5035048095690	216 x 30 x 24	Estacionária - Corte rápido	ATB	-5°	1.7	2.6	Corte normal	7000	1	1	22,29 €
DT1953-QZ	5035048095706	216 x 30 x 40	Estacionária - Uso geral	ATB	-5°	1.7	2.6	Corte normal	7000	1	1	22,72 €
DT1914-QZ	5035048093320	216 x 30 x 48	Portátil - Uso geral	TCG	-5°	1.8	2.6	Corte normal	6000	1	1	114,27 €
DT1956-QZ	5035048095737	250 x 30 x 24	Estacionária - Corte rápido	ATB	10°	2	3	Corte normal	6000	1	1	32,06 €
DT1957-QZ	5035048095744	250 x 30 x 48	Estacionária - Uso geral	ATB	10°	2	3	Corte normal	6000	1	1	35,08 €
DT1958-QZ	5035048095751	305 x 30 x 24	Estacionária - Corte rápido	ATB	-5°	2	3	Corte normal	4800	1	1	39,33 €
DT1959-QZ	5035048095768	305 x 30 x 48	Estacionária - Uso geral	ATB	10°	2	3	Corte normal	4800	1	1	42,34 €
DT1960-QZ	5035048095775	305 x 30 x 60	Estacionária - Acabamento Fino	ATB	-5°	2	3	Corte normal	4800	1	1	44,76 €
DT1916-QZ	5035048093344	305 x 30 x 80	Estacionária - Uso geral	TCG	-5°	2.5	3.2	Corte normal	4800	1	1	184,13 €
DT1961-QZ	5035048095782	315 x 30 x 24	Estacionária - Corte rápido	ATB	20°	2.2	3.2	Corte normal	4800	1	1	47,18 €
DT1926-QZ*	5035048093443	355 x 25.4 x 66	Estacionária - Corte rápido	TCG	1,5°	1.95	2.31	Corte normal	1800	1	1	241,44 €
DT1921-QZ	5035048093399	355 x 25.4 x 70	Estacionária - Uso geral	MMJ	10°	1.75	2.15	Corte normal	1800	1	1	254,15 €
DT1927-QZ*	5035048093450	355 x 25.4 x 90	Estacionária - Corte rápido	TCG	1,5°	1.95	2.31	Corte normal	1800	1	1	279,58 €
DT1922-QZ	5035048093405	355 x 25.4 x 90	Estacionária - Uso geral	MMJ	10°	1.75	2.15	Corte normal	1800	1	1	279,58 €

\*Para serra de corte rápido DW872-QS

## DISCOS EXTREME® MULTIMATERIAL



### EMBALAGEM INDIVIDUAL

Referência	Código de barras	DIMENSÕES Comprimento (mm) / Calibre (mm) / Dentes	Tipo de afiação	Ângulo	Espessura da lâmina (mm)	Largura de corte (mm)	Tipo de dente	Nºmax RPM	Unidade de Embalagem	Master Pack	TABELA Acessórios sem IVA
DT20421-QZ	5054905256005	115 x 9.5 x 4	FTG	12°	1.6	1.8	Corte normal	5000	1	5	56,39 €
DT1471-QZ	5035048540923	165 x 20 x 4	FTG	12°	1.4	1.8	Corte normal	7000	1	1	66,55 €
DT1472-QZ	5035048540930	190 x 30 x 4	FTG	12°	1.4	1.8	Corte normal	7000	1	1	72,59 €
DT4394-QZ	5035048543146	190 x 30 x 40	FTG	7°	0.2	1.6	Corte normal	7000	1	1	42,34 €
DT1473-QZ	5035048540947	216 x 30 x 8	FTG	12°	1.5	2.0	Corte normal	7000	1	1	133,09 €
DT1474-QZ	5035048540954	250 x 30 x 12	FTG	12°	1.6	2.2	Corte normal	6000	1	1	229,88 €
DT1475-QZ	5035048540961	305 x 30 x 16	FTG	12°	1.8	2.4	Corte normal	4800	1	1	302,47 €

### APLICAÇÕES

- Uma lâmina de serra multifuncional projetada para cortar materiais abrasivos como fibrocimento, laminados ou outros painéis densos.
- Esta chapa funciona bem em todos os tipos de aplicações, incluindo superfícies laminadas e melâmicas, madeiras duras e macias, painéis de fibra de média densidade, compensados e painéis compostos.

### PARA USAR COM

Serras circulares estacionárias e portáteis

## ACESSÓRIOS PARA RANHURADORAS



### PARA USAR COM

Ranhuradoras

### EMBALAGEM INDIVIDUAL

Referência	Código de barras	DIMENSÕES Comprimento (mm) / Calibre (mm) / Dentes	Descrição	Espessura da lâmina (mm)	Master Pack	TABELA Acessórios sem IVA
DT1306-QZ	5011402382118	102 x 22 x 12	Discos de serra para ranhuradoras DW682K / DW685K / DCW682	4	1	66,55 €

### EMBALAGEM INDIVIDUAL

Referência	Código de barras	Descrição	Master Pack	TABELA Acessórios sem IVA
DT3931-QZ	5035048033531	Lamelas de 13 a 18mm, Nº10	1	98,67 €
DT3932-QZ	5035048025383	Lamelas de 19mm, Nº20	1	108,37 €



### TABELA DE RESUMO DE LÂMINAS PARA SERRA CIRCULAR ESTACIONÁRIA



Referência	Comprimento mm / Calibre mm	Nº de dentes	Tipo de afiação	Ângulo	XR EXTREME® RUNTIME™ ou DC	Tipo de corte	Madeira dura	Madeira	Madeira com pregos	Madeira macia	Contra folhado	Laminado	Placa de fibra de média densidade (MDF)	Folha	Painéis revestidos	Plástico	Alumínio	Metal /Aço	Tarima	Fibro-cimento	
DT1668	184/16	40	ATB	7°	2	ATB	✓				✓	✓									
DT1670	184/16	60	ATB	7°	2	ATB					✓	✓									
DT1938	184/16	18	ATB	20°	2	ATB		✓	✓		✓	✓									
DT1939	184/16	24	ATB	16°	2	ATB		✓	✓		✓	✓									
DT1940	184/16	24	ATB	10°	2	ATB		✓	✓		✓	✓									
DT90257	184/20	24	ATB	18°	2	ATB	✓				✓	✓	✓								
DT90259	184/20	60	ATB	18°	2	ATB	✓				✓	✓	✓								
DT99565	210/30	24	ATB+R	20°	3	ATB+R	✓				✓	✓	✓								
DT99567	210/30	60	ATB+R	20°	3	ATB+R	✓				✓	✓	✓								
DT1473	216/30	8	FTG	12°	2	FTG															✓
DT1953	216/30	40	ATB	-5°	1	ATB		✓	✓	✓											
DT4286	216/30	80	TCG	-5°	2	TCG												✓			
DT4310	216/30	24	ATB	-5°	2	ATB	✓	✓		✓	✓	✓									
DT4320	216/30	48	ATB	-5°	2	ATB	✓	✓		✓	✓	✓									
DT4350	216/30	60	ATB	-5°	2	ATB	✓	✓		✓	✓	✓									
DT4370	216/30	60	TCG	-5°	2	TCG	✓	✓		✓	✓	✓		✓	✓						
DT99568	216/30	24	ATB+R	7°	3	ATB+R	✓				✓	✓	✓								
DT99570	216/30	60	ATB+R	7°	3	ATB+R	✓				✓	✓	✓								
DT1474	250/30	12	FTG	12°	2	FTG															✓
DT1956	250/30	24	ATB	10°	1	ATB		✓	✓	✓											
DT1957	250/30	48	ATB	10°	1	ATB		✓	✓	✓											
DT4202	250/30	24	FTG	10°	2	FTG		✓		✓		✓									
DT4226	250/30	30	ATB	20°	2	ATB	✓				✓	✓	✓								
DT4282	250/30	96	TCG	-5°	2	TCG								✓	✓	✓	✓				
DT4287	250/30	80	TCG	-5°	2	TCG								✓	✓	✓	✓				
DT4301	250/30	24	FTG	10°	2	FTG	✓	✓		✓	✓	✓	✓								
DT4311	250/30	24	FTG	10°	2	FTG	✓	✓		✓	✓	✓	✓								
DT4321	250/30	30	ATB	10°	2	ATB	✓	✓		✓	✓	✓	✓								
DT4322	250/30	40	ATB	10°	2	ATB	✓			✓	✓	✓	✓								
DT4351	250/30	60	ATB	10°	2	ATB	✓	✓		✓	✓	✓	✓								
DT4352	250/30	60	TCG	-5°	2	TCG	✓	✓		✓	✓	✓	✓	✓	✓						
DT4353	250/30	80	ATB	10°	2	ATB	✓	✓		✓	✓	✓	✓								
DT99571	250/30	24	ATB+R	7°	3	ATB+R	✓	✓		✓	✓	✓	✓								
DT4280	260/30	80	TCG	-5°	2	XFC								✓	✓	✓	✓				
DT4324	260/30	48	ATB	10°	2	XFC								✓	✓	✓	✓				
DT4281	300/30	80	TCG	-5°	2	XFC								✓	✓	✓	✓				
DT1475	305/30	16	FTG	12°	2	-															✓
DT1958	305/30	24	ATB	-5°	1	EFC		✓	✓	✓											
DT1959	305/30	48	ATB	10°	1	UU		✓	✓	✓											
DT1960	305/30	60	ATB	-5°	1	UU		✓	✓	✓											
DT4260	305/30	60	ATB	-5°	2	FC	✓				✓	✓	✓								
DT4283	305/30	80	TCG	-5°	2	EFC								✓	✓	✓	✓				
DT4288	305/30	80	TCG	-5°	2	EFC								✓	✓	✓	✓				
DT4290	305/30	96	TCG	-5°	2	EFC								✓	✓	✓	✓				
DT4330	305/30	36	ATB	-5°	2	FC	✓	✓			✓										
DT4331	305/30	60	ATB	-5°	2	FC	✓				✓	✓	✓								
DT99574	305/30	42	ATB+R	7°	3	UU	✓				✓	✓	✓								
DT99576	305/30	80	ATB+R	7°	3	EFC	✓				✓	✓	✓								
DT4290	305/30	96	TCG	-5°	2	EFC								✓	✓	✓	✓				
DT4330	305/30	36	ATB	-5°	2	FC	✓	✓			✓										
DT4331	305/30	60	ATB	-5°	2	FC	✓				✓	✓	✓								
DT4340	305/30	48	ATB	10°	2	FC	✓	✓			✓	✓	✓								
DT4346	305/30	60	HG	10°	2	EFC								✓	✓	✓					
DT90265	305/30	80	ATB	7°	2	EFC	✓	✓			✓	✓	✓								
DT99574	305/30	42	ATB+R	7°	3	UU	✓				✓	✓	✓								
DT99575	305/30	60	ATB+R	7°	3	FC	✓				✓	✓	✓								
DT99576	305/30	80	ATB+R	7°	3	EFC	✓				✓	✓	✓								
DT1961	315/30	24	ATB	20°	1	XFC		✓	✓	✓											
DT4291	350/30	96	TCG	-5°	2	EFC								✓	✓	✓	✓				
DT4305	350/30	36	FTG	10°	2	UU	✓	✓		✓	✓										

### TABELA DE REFERÊNCIAS DE LÂMINAS DE SERRA CIRCULAR - PORTÁTIL



Referência	Comprimento mm / Calibre mm	Nº de dentes	Tipo de afiação	Ângulo	XR EXTREME® RUNTIME™ ou DC	Tipo de corte	Madeira dura	Madeira	Madeira com pregos	Madeira macia	Contra folhado	Laminado	Placa de fibra de média densidade (MDF)	Folha	Painéis revestidos	Plástico	Alumínio	Metal /Aço	Tarima	Fibro-cimento	
DT1946	136/10TK	16	ATB	20°	1	EFC		✓	✓	✓											
DT1930	152/20	24	ATB	10°	1	UU		✓	✓	✓											
DT1931	160/20	18	ATB	20°	1	EFC		✓	✓	✓											
DT1932	160/20	30	ATB	10°	1	UU		✓	✓	✓											
DT4057	160/20	36	ATB	10°	2	FC	✓				✓	✓	✓								
DT1090	165/20	48	ATB	5°	2	FC	✓	✓													
DT1933	165/20	18	ATB	20°	1	EFC		✓	✓	✓											
DT1936	165/30	18	ATB	20°	1	EFC		✓	✓	✓											
DT4026	165/20	24	ATB	25°	2	UU	✓				✓	✓	✓								
DT4087	165/20	48	TCG	-5°	2	FC	✓	✓				✓	✓	✓							
DT10640	165/20	40	ATB	18°	2	FC	✓				✓	✓	✓								
DT99560	165/20	24	ATB+R	10°	3	UU	✓	✓		✓	✓		✓								
DT99561	165/20	42	ATB+R	10°	3	FC	✓	✓		✓	✓		✓								
DT10624	165/20TK	24	ATB	18°	4	UU	✓	✓	✓	✓	✓	✓	✓	✓	✓	✓					✓
DT10640	165/20TK	40	ATB	18°	4	UU	✓	✓	✓	✓	✓	✓	✓	✓	✓	✓					✓
DT1941	184/30	18	ATB	20°	1	EFC		✓	✓	✓											
DT1942	184/30	30	ATB	10°	1	UU		✓	✓	✓											
DT4063	184/16	40	ATB	10°	2	FC	✓				✓	✓	✓								
DT4092	184/16	48	TCG	-5°	2	XFC								✓	✓	✓	✓				
DT10302	184/16	24	ATB	18°	2	UU	✓				✓	✓	✓								
DT10303	184/16	40	ATB	18°	2	FC	✓				✓	✓	✓								
DT1670	184/16TK	60	ATB	18°	4	UU	✓	✓	✓	✓	✓	✓	✓	✓	✓	✓					✓
DT1472	190/30	4	FTG	12°	2	-															✓
DT1943	190/30	18	ATB	20°	1	EFC		✓	✓	✓											
DT1945	190/30	40	ATB	10°	1	UU		✓	✓	✓											
DT4033	190/30	28	ATB	10°	2	UU	✓				✓	✓	✓								
DT4064	190/30	40	ATB	10°	2	FC	✓				✓	✓	✓								
DT4094	190/30	48	TCG	-5°	2	XFC								✓	✓	✓	✓				
DT10304	190/30	24	ATB	18°	2	UU	✓				✓	✓	✓					✓			
DT99562	190/30	24	ATB+R	25°																	

# DISCOS DE DIAMANTE E OUTROS ACESSÓRIOS DE CORTE, RETIFICAÇÃO E PERFURAÇÃO DE DIAMANTE

Projetados para exceder todos os padrões DEWALT®, nossa linha de discos diamantados e acessórios oferecem versatilidade e alto desempenho.

## EXTREME®

### Metal

Para corte rápido de metal com longa vida útil da lâmina.



## EXTREME®

### Borda de diamante

Para corte de metal



## Discos de corte profissionais

Especializado em alvenaria. Para cortar betão e azulejos.



## Discos de copo

Para um acabamento e preparação de superfícies de betão.



## Alto rendimento

Para cortes gerais em alvenaria.

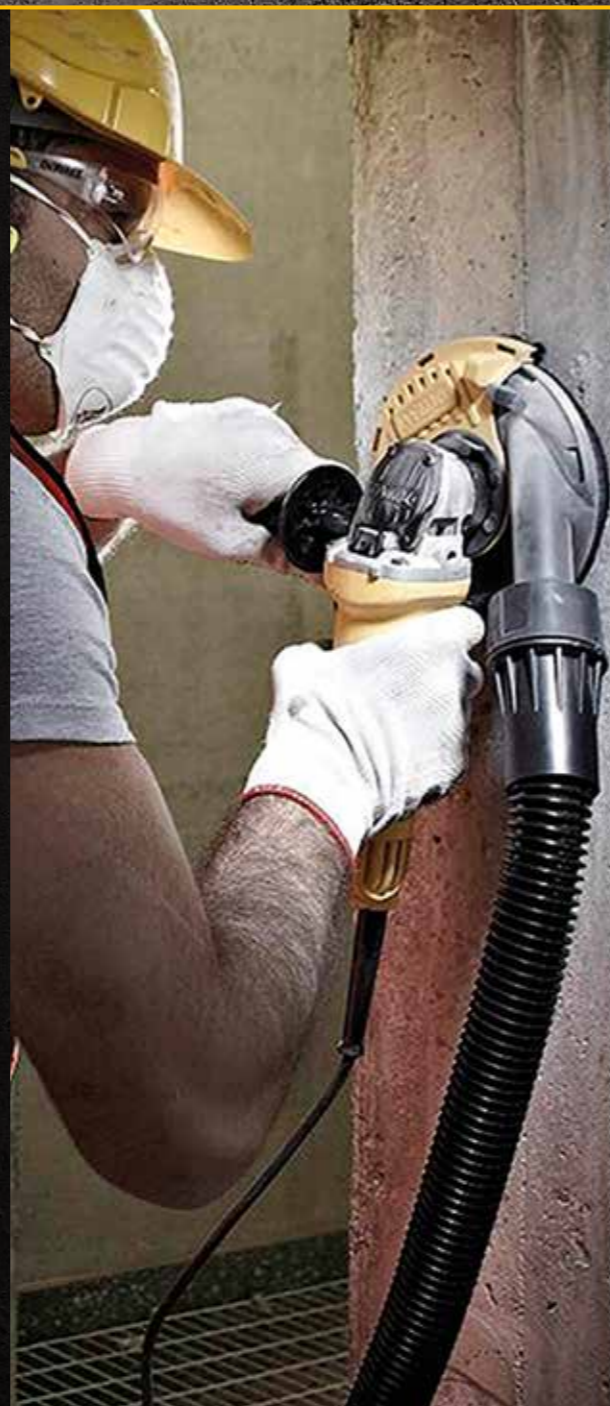

## ELITE SERIES DISCOS DE DIAMANTE



### ATÉ 5 VEZES MAIS VIDA\*

Bordas diamantadas soldadas a Laser para cortar materiais duros por mais tempo.

\*Em comparação com diamantes de corte DeWalt HP em BETÃO C35.

### MAIOR DURABILIDADE

As bordas soldadas a Laser oferecem proteção extra contra desgaste\*

\*O corte de asfalto e betão verde produz uma pasta altamente abrasiva que desgasta o núcleo de aço mais rapidamente do que as bordas. Este uso pode causar a quebra da peça.

### CORTE RÁPIDO E EFICIENTE

O design patenteado da ranhura em forma de seta ajuda no corte mais rápido do betão.

### CORTES PERFEITAMENTE RETOS E PROFUNDOS

Realizando cortes profundos sem se preocupar com a temperatura do disco. A aerodinâmica dos discos ELITE mantém o núcleo de aço de alta liga fresco.

**5X** LONGER LIFE

**BUILT TO LAST™**



### APLICAÇÕES

Projetado para corte rápido nos materiais mais difíceis, incluindo betão e asfalto.



### PARA USAR COM

Rebarbadoras com fio e a bateria e Cortadora de betão

### DIÂMETRO GRANDE EMBALAGEM INDIVIDUAL

Referência	Código de barras	Diâmetro (Ø)	Usos	Unidade de Embalagem	Master Pack	TABELA Acessórios sem IVA
DT20462-QZ	5054905299071	230	Todas as utilizações	1	1	112,67 €
DT20466-QZ	5054905299118	230	Asfalto	1	1	105,07 €
DT20463-QZ	5054905299088	300	Todas as utilizações	1	1	228,36 €
DT20464-QZ	5054905299095	350	Todas as utilizações	1	1	305,99 €
DT20465-QZ	5054905299101	350	Betão armado	1	1	258,51 €
DT20467-QZ	5054905299125	350	Asfalto	1	1	247,01 €

## XR EXTREME RUNTIME

## DISCOS COM BORDA DE DIAMANTE



### APLICAÇÕES

Para cortar materiais de construção, incluindo lajes e meios-fios.



### PARA USAR COM

Rebarbadoras com fio e a bateria e Cortadora de betão



**XR FLEX VOLT**

**3X** LONGER LIFE



### EMBALAGEM INDIVIDUAL

Referência	Código de barras	Diâmetro (Ø)	Usos	Unidade de Embalagem	Master Pack	TABELA Acessórios sem IVA
DT90294-QZ	5054905249960	125	Betão	1	1	40,23 €
DT20468-QZ	5054905305963	180	Todas as utilizações	1	1	53,32 €
DT40260-QZ	5035048504123	230	Betão	1	1	70,10 €
DT20460-QZ	5054905299057	300	Todas as utilizações	1	1	111,04 €
DT20461-QZ	5054905299064	350	Todas as utilizações	1	1	136,22 €

## EXTREME METAL

## DISCOS COM BORDA DE DIAMANTE



### METAL EMBALAGEM INDIVIDUAL

Referência	Código de barras	Diâmetro (Ø)	Calibre (mm)	Espessura da lâmina (mm)	Unidade de Embalagem	Master Pack	TABELA Acessórios sem IVA
DT40251-QZ	5035048545294	115	22.23	1.3	1	5	16,44 €
DT40252-QZ	5035048545300	125	22.23	1.3	1	5	21,02 €
DT40254-QZ	5035048545348	180	22.23	1.5	1	5	31,58 €
DT40255-QZ	5035048545355	230	22.23	1.5	1	1	41,11 €
DT40257-QZ	5035048545393	355	25.4	3.3	1	1	151,53 €

### APLICAÇÕES

Para uma ampla variedade de metais, incluindo aço, aço inoxidável, ferro fundido, vergalhões, chapas metálicas, alumínio e metais não ferrosos.

### PARA USAR COM

Rebarbadoras com fio e a bateria



## DISCOS DE DIAMANTE PARA SERRA DE CORTE MULTI-CORTE DCS438N-XJ



### CARACTERÍSTICAS

- Longa vida útil: +1.000 CORTES\*
- As arestas diamantadas\*\* proporcionam extrema durabilidade ao cortar metal, o que significa menos trocas de lâmina em comparação com discos de corte abrasivos.
- Projetado para manter uma profundidade de corte constante durante toda sua vida útil, diferentemente dos discos de corte abrasivos, obtendo melhor precisão e alcance.

### APLICAÇÕES

Recomendado para diversos tipos de materiais, incluindo metal, gesso, fibrocimento, plástico e fibra de vidro.

### EMBALAGEM INDIVIDUAL

Referência	Código de barras	Diâmetro (Ø)	Calibre (mm)	Espessura da lâmina (mm)	Usos	Unidade de Embalagem	Master Pack	TABELA Acessórios sem IVA
DT20590-QZ	5054905300906	76	10	1.6	Corte multimaterial	1	5	18,28 €
DT20591-QZ	5054905300913	76	10	1.6	Corte azulejos	1	5	10,71 €
DT20592-QZ	5054905300920	76	10	1.6	Corte metal e inox	3	1	5,30 €

### PARA USAR COM

Serra de corte rápido multi-corte sem escovas XR 18V DCS438

\* Desempenho médio ao cortar um tubo de aço quadrado de 1 polegada.  
\*\* Esta lâmina utiliza diamantes de laboratório projetados para corte.



## EXTREME DISCO DE DIAMANTE PARA SERRA DE CORTE RÁPIDO D28715-QS



### CARACTERÍSTICAS

- Tecnologia inovadora que oferece vida útil 100 vezes maior que os discos de corte abrasivos.
- Diamante soldado a Laser oferecendo o equilíbrio perfeito entre velocidade de corte e durabilidade.
- Trabalho ideal a 4.000 rpm.

### APLICAÇÕES

Eles podem ser usados em vez de discos de corte abrasivos.

Podem ser utilizados em todas as máquinas que aceitam estes discos de corte.

Ideal para cortar tubos ou perfis metálicos.

### EMBALAGEM INDIVIDUAL

Referência	Código de barras	Diâmetro (Ø)	Calibre (mm)	Espessura da lâmina (mm)	Borda (mm)	Unidade de Embalagem	Master Pack	TABELA Acessórios sem IVA
DT3752-QZ	5035048083772	355	25.4	1.6	3	1	1	297,51 €

### PARA USAR COM

Serras de corte rápido



## EXTREME DISCO DE DIAMANTE PARA SERRA DCS383



### CARACTERÍSTICAS

- Cortes antivibração para cortes suaves e precisos.
- Dentes de carboneto de alta qualidade para corte de metais.
- Trava anti-retrocesso.

### APLICAÇÕES

- Para corte de metais em aço macio (com baixo teor de carbono)
- Cortes em perfis, tubos, varões roscados e chapas.

### PARA USAR COM

Serras de corte rápido

### EMBALAGEM INDIVIDUAL

Referência	Código de barras	Diâmetro (Ø)	Calibre (mm)	Espessura da lâmina (mm)	Borda (mm)	Unidade de Embalagem	Master Pack	TABELA Acessórios sem IVA
DT1044-QZ	5054905327224	184	20	1.6	2	1	1	36,00 €



## DISCOS DE CORTE PROFISSIONAL PARA CORTE EM SECO - BORDA CONTÍNUA



### CARACTERÍSTICAS

- Rápida remoção de argamassa e alvenaria devido à construção de disco duplo
- Soldado a Laser ao corpo do disco para aplicações mais difíceis

### APLICAÇÕES

Para raspar argamassa e fazer ranhuras em paredes.

### PARA USAR COM

Rebarbadoras com fio e a bateria

### BORDA CONTÍNUA - EMBALAGEM INDIVIDUAL

Referência	Código de barras	Diâmetro (Ø)	Calibre (mm)	Espessura da lâmina (mm)	Borda (mm)	Unidade de Embalagem	Master Pack	TABELA Acessórios sem IVA
DT3758-QZ	5035048085479	125	22.2	6.3	10	1	1	60,95 €

\*Disco duplo



## DISCOS DE CORTE PROFISSIONAIS PARA CORTE EM SECO

### MATERIALES DE CONSTRUCCIÓN UNIVERSALES Y HORMIGÓN



### CARACTERÍSTICAS

- A melhor opção de disco diamantado para cortes rápidos e agressivos na maioria dos materiais de construção padrão.
- Bordas soldadas a Laser ao núcleo para usar nas aplicações mais difíceis.

### APLICAÇÕES

Para uso em materiais de construção padrão, incluindo betão, tijolo, azulejo e laje.

### PARA USAR COM

Rebarbadoras com fio e a bateria

### BORDA SEGMENTADA - EMBALAGEM INDIVIDUAL

Referência	Código de barras	Diâmetro (Ø)	Calibre (mm)	Espessura da lâmina (mm)	Borda (mm)	Unidade de Embalagem	Master Pack	TABELA Acessórios sem IVA
DT3741-XJ	5035048058381	125	22.2	2	7.5	1	1	31,10 €



### BETÃO DURO E GRANITO



### CARACTERÍSTICAS

- Fabricado com tecnologia Advanced Bond que aumenta a produtividade e a vida útil da lâmina.
- Uma camada de metal pré-ligado envolve o revestimento de diamante.

### APLICAÇÕES

Estas lâminas permitem cortar granito, betão armado e a maioria dos materiais de construção.

### PARA USAR COM

Rebarbadoras com fio e a bateria

### BORDA SEGMENTADA - EMBALAGEM INDIVIDUAL

Referência	Código de barras	Diâmetro (Ø)	Calibre (mm)	Espessura da lâmina (mm)	Borda (mm)	Unidade de Embalagem	Master Pack	TABELA Acessórios sem IVA
DT3761-XJ	5035048058480	125	22.2	2.4	7.5	1	1	34,84 €



### TELHAS E CERÂMICA



### CARACTERÍSTICAS

- Disco diamantado com alta concentração de diamantes para corte de materiais extremamente duros.
- Lâmina de borda contínua sinterizada para um acabamento fino e lascas mínimas em azulejos e cerâmicas.

### APLICAÇÕES

Para azulejos, porcelanato, ardósia, tijolos, terracota, etc. O uso úmido não é recomendado.

### PARA USAR COM

Rebarbadoras com fio e a bateria

### BORDA CONTÍNUA - EMBALAGEM INDIVIDUAL

Referência	Código de barras	Diâmetro (Ø)	Calibre (mm)	Espessura da lâmina (mm)	Borda (mm)	Unidade de Embalagem	Master Pack	TABELA Acessórios sem IVA
DT3736-XJ	5035048058749	125	22.2	1.6	7	1	1	14,68 €



## DISCOS DE CORTE DE ALTO DESEMPENHO PARA CORTE EM SECO

## DISCO TURBO - BETÃO UNIVERSAL

PROFESSIONAL  
HIGH PERFORMANCE  
2

## CARACTERÍSTICAS

- Lâmina de corte "Turbo" para cortes rápidos e limpos.

## APLICAÇÕES

Para cortes limpos em betão, azulejos e todos os materiais de alvenaria.

## PARA USAR COM

Rebarbadoras com fio e a bateria



## TURBO - EMBALAGEM INDIVIDUAL

Referência	Código de barras	Diâmetro (Ø)	Calibre (mm)	Espessura da lâmina (mm)	Borda (mm)	Unidade de Embalagem	Master Pack	TABELA Acessórios sem IVA
DT3702-QZ	5035048025970	115	22.2	2.1	7	1	5	8,36 €
DT3712-QZ	5035048025987	125	22.2	2.2	7	1	5	11,03 €
DT3722-QZ	5035048025994	180	22.2	2.4	7	1	1	20,59 €
DT3732-QZ	5035048026007	230	22.2	2.4	7	2	5	34,24 €



## DISCO DE CORTE DE DIAMANTE DE BORDA CONTÍNUA

PROFESSIONAL  
HIGH PERFORMANCE  
4

## APLICAÇÕES

Cortes limpos em azulejos e cerâmicas.

## PARA USAR COM

Rebarbadoras com fio e a bateria



## BORDA CONTÍNUA - EMBALAGEM INDIVIDUAL

Referência	Código de barras	Diâmetro (Ø)	Calibre (mm)	Espessura da lâmina (mm)	Borda (mm)	Unidade de Embalagem	Master Pack	TABELA Acessórios sem IVA
DT3703-QZ	5035048025956	115	22.2	1.6	5	1	1	6,91 €
DT3713-QZ	5035048025963	125	22.2	1.6	5	1	1	9,98 €
DT40206-QZ	5035048095195	180	22.2	2.4	5	1	1	17,74 €



## DISCOS DE CORTE DE ALTO DESEMPENHO PARA CORTE EM SECO

## DISCO SEGMENTADO - USO GERAL

PROFESSIONAL  
HIGH PERFORMANCE  
1

## CARACTERÍSTICAS

- Disco de corte rápido segmentado.

## APLICAÇÕES

Materiais de construção em geral, como blocos de construção, pavimento e betão.

## PARA USAR COM

Rebarbadoras com fio e a bateria



## BORDA SEGMENTADA - EMBALAGEM INDIVIDUAL

Referência	Código de barras	Diâmetro (Ø)	Calibre (mm)	Espessura da lâmina (mm)	Borda (mm)	Unidade de Embalagem	Master Pack	TABELA Acessórios sem IVA
DT3701-QZ	5035048025895	115	22.2	2.1	7	1	1	8,13 €
DT3711-QZ	5035048025901	125	22.2	2.2	7	1	1	11,22 €
DT3721-QZ	5035048025918	180	22.2	2.4	7	1	1	19,01 €
DT3731-QZ	5035048025925	230	22.2	2.4	7	1	1	33,76 €

## CONJUNTOS

Referência	Código de barras	Diâmetro (Ø)	Calibre (mm)	Espessura da lâmina (mm)	Borda (mm)	Unidade de Embalagem	Master Pack	TABELA Acessórios sem IVA
DT20455-QZ	5054905294922	115	22.2	2.1	7	1	10	22,82 €

## DISCOS DE DIAMANTE PARA SERRA DE MÃO CIRCULAR - DWC410-QS



## CARACTERÍSTICAS

- Bordo contínuo para cortes sem lascas em azulejos e cerâmicas.ca.

## APLICAÇÕES

Para corte a húmido e a seco em materiais duros como azulejos, cerâmica, grés, granito e mármore.

## PARA USAR COM

Serra manual circular de diamante 1300W DWC410

## EMBALAGEM INDIVIDUAL

Referência	Código de barras	Diâmetro (Ø)	Calibre (mm)	Espessura da lâmina (mm)	Borda (mm)	Unidade de Embalagem	Master Pack	TABELA Acessórios sem IVA
DT3714-QZ	5035048083109	110	20	1.6	5	1	1	15,46 €
DT3715-QZ	5035048083116	110	20	1.6	8	1	1	37,89 €



## DISCOS DE DIAMANTE PARA CORTE HÚMIDO - MESA DE ÁGUA

## AZULEJOS E CERÂMICA

PROFESSIONAL  
HIGH PERFORMANCE  
4

## CARACTERÍSTICAS

- Bordo contínuo para cortes sem lascas em ladrilhos e cerâmicas.

## APLICAÇÕES

Para corte a húmido e a seco em materiais duros como azulejos, cerâmica, grés, granito e mármore.

## PARA USAR COM

Cortador de azulejos D24000 e similares



## EMBALAGEM INDIVIDUAL

Referência	Código de barras	Diâmetro (Ø)	Calibre (mm)	Espessura da lâmina (mm)	Borda (mm)	Unidade de Embalagem	Master Pack	TABELA Acessórios sem IVA
DT3734-XJ	5035048012420	250	25.4	1.6	5	1	1	79,66 €
DT3733-XJ	5035048012413	250	25.4	1.6	8	1	1	60,82 €



## EXTREME® DISCO DE COPO DE DIAMANTE



## CARACTERÍSTICAS

- Segmentos diamantados robustos: copo turbo para resultados mais rápidos, copo duplo para desbaste rápido de superfícies e copo único para desbaste geral de superfícies

## APLICAÇÕES

Para lixar betão e alvenaria.

## PARA USAR COM

Rebarbadoras com fio e a bateria (com coletor de pó Dewalt)

## EMBALAGEM INDIVIDUAL

Referência	Código de barras	Diâmetro (Ø)	Calibre (mm)	Espessura da lâmina (mm)	Borda (mm)	Unidade de Embalagem	Master Pack	TABELA Acessórios sem IVA
DT3795-QZ	5035048085486	125	M14	Simple	5	1	1	59,48 €
DT3796-QZ	5035048085493	125	M14	Duplo	6	1	1	99,20 €
DT3797-QZ	5035048085509	125	M14	Turbo	6	1	1	105,79 €



# LÂMINAS DE SERRA DE RECORTES

A nossa gama de lâminas de serra de recortes garante linhas limpas em cada corte, além de serem construídas para durar. Com DEWALT®, resistência garantida.

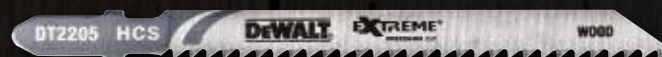

**EXTREME**  
PRECISION CUT

Para maior controle do corte e sem rebarbas. Cortes rápidos. Longa vida útil e máxima durabilidade.

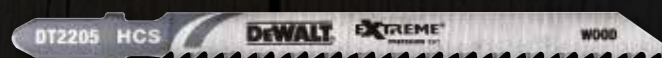

## ALTO RENDIMENTO

Desempenho máximo com resultados de corte superiores em uma variedade de materiais

## SELEÇÃO DE LÂMINA



### DENTES CRUZADOS

Para cortes ásperos e rápidos em madeira, plástico e alumínio

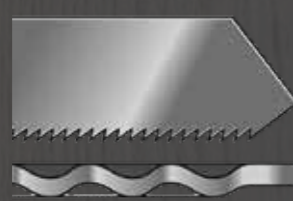

### DENTES ONDULADOS

Para cortes finos e limpos em madeira, alumínio, metais não ferrosos e plásticos

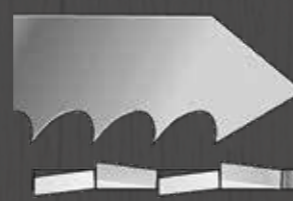

### DENTES INCLINADOS, AFIADOS E CRUZADOS

Para cortes rápidos em madeira dura e macia

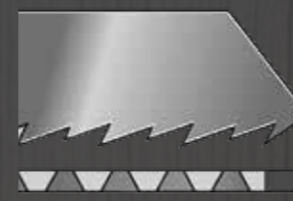

### DENTES RETOS

Para cortes limpos em toda a madeira e plástico



**EXTREME** PROGRESSOR

Alta durabilidade e desempenho

## EXTREME LÂMINAS DE SERRA DE RECORTES

PRECISION CUT

DESIGN PATENTEADO DO DEDO DO PÉ  
Os dentes frontais especialmente endurecidos permitem uma penetração melhorada e com baixo ruído, com remoção mais fácil de cavacos.

DT2205 HCS DEWALT EXTREME WOOD

**AÇO PREMIUM**  
Para máxima durabilidade e vida útil, o corpo da lâmina foi reforçado para oferecer o melhor controle e precisão no corte frontal.

**CORPO DE LÂMINA CÔNICA**  
Melhor controle e perfil de corte limpo sem queimar as peças, mesmo em cortes curvos e estreitos

**ESPAÇAMENTO E GEOMETRIA DOS DENTES**  
Dentes extremamente afiados que, juntamente com a profundidade adicional dos dentes, melhoram a remoção de cavacos. Deslizamento reduzido e maior velocidade de corte.



### PARA USAR COM

Serras de recortes (com fio e alimentadas por bateria)

### LÂMINAS DE SERRA DE RECORTES EXTREME®

Referência	Código de barras	Material da lâmina	Aplicações	Comprimento total (mm)	Comprimento de trabalho (mm)	Distância entre dentes (mm)	Profundidade do corte (mm)	Unidade de Embalagem	Master Pack	TABELA Acessórios sem IVA
DT2205-QZ	5035048074978	HCS	Cortes limpos, precisos e rápidos em madeira, compensados e laminados, além de plásticos de até 30 mm de espessura.	100	75	2,5	30	5	10	16,15 €
DT2207-QZ	5035048074992	HCS	Cortes extremamente limpos e sem rebarbas em laminados e madeiras nobres de até 40 mm de espessura.	100	75	2,5	40	5	10	16,15 €
DT2209-QZ	5035048075012	HCS	Durabilidade extremamente longa. Cortes limpos, precisos e rápidos em madeira, compensados, móveis, laminados e plásticos de até 60 mm de espessura.	100	75	4,2	60	5	10	16,07 €
DT2210-QZ	5035048075029	HCS	Corte limpo, rápido e preciso em madeira, aglomerado, contraplacado, laminados e plástico até 60 mm de espessura.	100	75	4,2	60	20	40	55,16 €
DT2211-QZ	5035048075036	HCS	Cortes fáceis e precisos em madeira, contraplacado, placas de madeira lamelada, laminados e plástico até 60 mm de espessura.	100	75	3,1	60	5	5	13,21 €
DT2213-QZ	5035048075050	HCS	Cortes rápidos e precisos em madeira, contraplacado, sarrafos, laminados e plástico até 60 mm de espessura.	100	75	4,2	60	5	10	15,54 €
DT2214-QZ	5035048075067	HCS	Corte rápido em madeira, aglomerado, contraplacado, laminados e plástico até 60mm de espessura.	100	75	4,2	60	20	40	50,76 €
DT2216-QZ	5035048075081	HCS	Cortes curvos precisos, limpos e rápidos em madeira, compensados e sarrafos, laminados de até 15 mm de espessura, mas NÃO ADEQUADOS para corte por imersão.	82	54	2	15	5	10	15,20 €
DT2217-QZ	5035048075098	BIM	Cortes limpos, rápidos e precisos em madeiras nobres, compensados e sarrafos, laminados e plásticos de até 30 mm de espessura. Durabilidade extremamente longa.	100	75	2,5	30	3	3	9,67 €
DT2218-QZ	5035048075104	BIM	Cortes limpos, rápidos e precisos em madeiras nobres, compensados e sarrafos, laminados e plásticos de até 60 mm de espessura. Durabilidade extremamente longa.	100	75	4	60	3	10	9,67 €
DT2219-QZ	5035048075111	BIM	Cortes extremamente limpos e sem rebarbas em laminados e madeiras nobres de até 40 mm de espessura. Durabilidade extremamente longa.	100	75	2,5	40	3	10	9,67 €
DT2220-QZ	5035048075128	BIM	Cortes rápidos e precisos em madeiras nobres, compensados, móveis, laminados e plásticos de até 60 mm de espessura. Durabilidade extremamente longa.	100	75	4	60	3	10	11,07 €
DT2221-QZ	5035048075135	BIM	Longa duração. Para cortes rápidos e precisos em alumínio até 15 mm e plásticos até 30 mm.	100	75	3	30	3	5	9,07 €

### CONJUNTOS

Referência	Código de barras	Descrição	UE	Master Pack	TABELA Acessórios sem IVA
DT2296-QZ	5035048075142	DT2209 x2 / DT2205 x2 / DT2213 x2 / DT2216 / DT2218 / DT2217 / DT2220	10	10	35,55 €

## EXTREME® LÂMINAS BIMETAL PARA METAL



### CARACTERÍSTICAS

- As lâminas de serra vertical bimetal EXTREME® oferecem longa durabilidade em metais não ferrosos e ligas de ferro.
- Lubrificante de refrigeração recomendado: óleo de corte, emulsão, lubrificante/graxa de refrigeração (para alumínio, aço-carbono).

### PARA USAR COM

Serras de recortes com fio e a bateria



### LÂMINAS BIMETAL EXTREME® PARA CORTE EM METAL

Referência	Código de barras	Aplicações	Comprimento total (mm)	Comprimento de trabalho (mm)	Distância entre dentes (mm)	Profundidade do corte (mm)	Unidade de Embalagem	Master Pack	TABELA Acessórios sem IVA
DT2156-QZ	5035048059449	Cortes rápidos em chapas de até 2,5 mm de espessura	76	51	0,8	2,5	3	5	9,38 €
DT2154-QZ	5035048059432	Cortes rápidos em aço até 6mm, e em alumínio, cobre, latão e outros metais não ferrosos com até 5 mm de espessura	76	51	1,8	6	3	5	9,38 €
DT2150-QZ	5035048059425	Cortes rápidos em aço, alumínio, cobre, latão e outros metais não ferrosos com até 3 mm de espessura	86	61	1	3	3	10	9,38 €

## EXTREME® LÂMINAS BIMETAL EXTREME® PARA MADEIRA E METAL



### PARA USAR COM

Serras de recortes com fio e a bateria



### LÂMINAS BIMETAL EXTREME® PARA MADEIRA E METAL

Referência	Código de barras	Aplicações	Comprimento total (mm)	Comprimento de trabalho (mm)	Distância entre dentes (mm)	Profundidade do corte (mm)	Unidade de Embalagem	Master Pack	TABELA Acessórios sem IVA
DT2059-QZ	5035048060988	Para aplicações em madeira de até 65mm de espessura, bem como tubos e perfis metálicos de 10mm de espessura. Especialmente indicado para cortes em espessuras variáveis.	132	101	2,5-5	Madeira 65 / Metal 10	5	5	22,13 €

## EXTREME® LÂMINAS ESPECIALISTAS



PARA USAR COM  
Serras de recortes com fio e a bateria



### LÂMINAS ESPECIALISTAS BIMETAL EXTREME® PARA SERRA DE RECORTES

Referência	Código de barras	Aplicações	Comprimento total (mm)	Comprimento de trabalho (mm)	Distância entre dentes (mm)	Profundidade do corte (mm)	Unidade de Embalagem	Master Pack	TABELA Acessórios sem IVA
DT2080-QZ	5035048014400	Cortes limpos e retos em todos os tipos de laminados até 15mm de espessura.	82	59	1,7	15	5	10	31,90 €
DT2081-QZ	5035048014417	Curvas limpas em todos os laminados de até 15 mm de espessura.	82	59	1,4	15	3	10	14,00 €
DT2083-QZ	5035048014431	Chapas metálicas de espessura média e aço inoxidável até 4 mm de espessura	82	59	1,4	4	1	10	4,30 €
DT2101-QZ	5035048059340	Lâmina para corte de aço inoxidável e aço de 1,2 - 3 mm.	76	47	1	3	1	10	21,45 €
DT2102-QZ	5035048059357	Lâmina de grão de carboneto de tungstênio para revestimento cerâmico, fibra de vidro e plástico reforçado de até 10 mm de espessura.	76	50	-	10	1	5	11,05 €
DT2056-QZ	5035048060957	Dentes com ponta de metal duro para corte de plástico reforçado com fibra de vidro e similares. Plásticos até 65mm, gesso e outros materiais aglomerados com betão até 80mm.	132	100	4,3	65	1	10	22,73 €
DT2103-QZ	5035048059364	Dentes com ponta de metal duro para cortar plástico reforçado com fibra de vidro, plásticos de até 20 mm e materiais ligados a betão.	100	69	4,3	20	1	10	22,24 €
DT2201-QZ	5011402370764	Lâmina para materiais macios, espuma de borracha e poliestireno até 100 mm de espessura.	152	125	-	100	5	5	26,14 €
DT2084-QZ	5035048014448	Cortes retos e curvos em painéis sanduíche até 120mm e chapas de aço de média resistência.	180	148	2	120	5	10	27,55 €

## LÂMINAS HSS PARA CORTE EM METAL



### CARACTERÍSTICAS

- As lâminas de serra vertical HSS oferecem alta durabilidade e excelentes resultados de corte em aço e metais não ferrosos.
- Composto por aço rápido cortado sob medida e totalmente temperado ("High Speed Steel").
- Lubrificante de refrigeração recomendado: óleo de corte, emulsão, graxa lubrificante/de refrigeração (para alumínio e aço carbono)

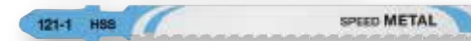
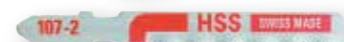

### LÂMINAS HSS PARA CORTE EM METAL

Referência	Código de barras	Aplicações	Comprimento total (mm)	Comprimento de trabalho (mm)	Distância entre dentes (mm)	Profundidade do corte (mm)	Unidade de Embalagem	Master Pack	TABELA Acessórios sem IVA
DT2160-QZ	5035048033050	Cortes retos em chapas de aço e metais não ferrosos.	76	50	1,2	4	5	10	9,07 €
DT2161-QZ	5035048033067	Cortes retos em metais ferrosos e não ferrosos.	76	50	2	6	5	10	9,07 €
DT2162-QZ	5035048033074	Cortes retos em chapas de aço muito finas e metais não ferrosos.	76	50	0,7	2	5	5	9,07 €
DT2085-QZ	5035048070581	Cortes retos em chapas finas de aço, metais não ferrosos de 1,5 - 3mm e alumínio até 65mm.	132	108	1,2	3	5	10	17,81 €
DT2163-QZ	5035048033081	Cortes rápidos e retos em alumínio até 15mm, aço e metais não ferrosos de 3 a 6mm.	100	72	3	Alumínio 15 / Aço 6 / Plásticos 30	5	10	12,74 €
DT2058-QZ	5035048060971	Para chapas finas e grossas, tubos e perfis finos, bem como alumínio de até 10mm de espessura.	100	74	1,2 - 2,6	10	5	10	12,60 €

### CONJUNTOS

Referência	Código de barras	Descrição	Conteúdo	Unidade de Embalagem	Master Pack	TABELA Acessórios sem IVA
DT2290-QZ	5035048061077	Conjunto de 10 lâminas de serra vertical - corte de madeira	DT2165 x2 / DT2050 / DT2168 / DT2177 x2 / DT2166 x2 / DT2075 x2	10	-	21,51 €
DT2292-QZ	5035048061084	Conjunto de 10 lâminas de serra vertical - corte de metal	DT2172 x2 - Cortes retos em chapas de aço muito finas DT2160 x3 - Cortes retos em chapa de aço DT2161 x2 Cortes retos em metal sólido, como aço DT2163 x2 - Cortes rápidos e retos em alumínio, aço, metais não ferrosos e PVC DT2054 BIM - Cortes curvos em metal e chapa de aço fina	10	1	21,51 €
DT2294-QZ	5035048061091	Conjunto de 10 lâminas de serra vertical - corte de madeira e metal	DT2165 x2 / DT2050 x2 / DT2163 x2 / DT2177 x2 / DT2160 x2	10	50	21,51 €

## LÂMINAS DE AÇO HCS PARA MADEIRA



## CARACTERÍSTICAS

- As lâminas de serra vertical HCS oferecem alta durabilidade e os melhores resultados de corte.
- Fabricado em aço e carbono ("High Carbon Steel").
- Para cortes em madeira, compensados e plásticos.

## PARA USAR COM

Serras de recorte com fio e a bateria



## CONJUNTOS

Referência	Código de barras	Aplicações	Comprimento total (mm)	Comprimento de trabalho (mm)	Distância entre dentes (mm)	Profundidade do corte (mm)	Unidade de Embalagem	Master Pack	TABELA Acessórios sem IVA
DT2050-QZ	5035048060896	Especial para cortes curvos em madeiras macias, compensados e tábuas.	76	48	2,0	15	5	5	8,61 €
DT2052-QZ	5035048060919	Especial para cortes curvos em madeiras macias, compensados e tábuas.	116	87	3,0	65	5	10	15,36 €
DT2053-QZ	5035048060926	Lâmina dentada invertida para corte sem lascas em aglomerado, compensado, fibra e laminado.	100	73	2,5	40	5	10	10,15 €
DT2164-QZ	5035048033128	Cortes rápidos e retos em madeiras e derivados.	100	68	4,0	60	5	10	9,88 €
DT2165-QZ	5035048033135	Cortes retos e finos em madeira e plásticos.	100	73	2,5	30	5	10	8,81 €
DT2168-QZ	5035048033234	Cortes finos e curvos em madeira macia, compensados e tábuas.	76	47	1,4	30	5	10	9,48 €
DT2049-QZ	5035048060889	Cortes rápidos e extra retos em madeira e aglomerado.	100	68	4,0	60	5	10	10,67 €
DT2051-QZ	5035048060902	Cortes rápidos em madeira, aglomerado, compensados e tábuas.	132	100	4,0	85	5	10	16,07 €
DT2077-QZ	5035048060858	Cortes rápidos e curvos em madeira.	100	70	4,0	60	5	10	10,01 €
DT2166-QZ	5035048033142	Cortes rápidos e retos em trabalhos de madeira, aglomerado e carpintaria.	100	68	4,0	60	5	10	8,00 €
DT2169-QZ	5035048033241	Cortes rápidos e retos em madeiras e derivados.	152	116	4,0	100	5	10	17,60 €
DT2048-QZ	5035048060872	Para cortes retos e angulares precisos em trabalhos de madeira, aglomerado e carpintaria.	116	87	2,5	65	5	10	17,60 €
DT2075-QZ	5035048060834	Cortes rápidos, extra retos e angulares em trabalhos de madeira, aglomerado e carpintaria.	100	68	4,0	60	5	10	12,41 €
DT2076-QZ	5035048060841	Cortes rápidos, extra retos e angulares em trabalhos de madeira, aglomerado e carpintaria.	152	116	4,0	100	5	10	19,15 €
DT2057-QZ	5035048060964	Cortes rápidos em espessuras variáveis em madeira, aglomerado e carpintaria trabalham até 65mm.	116	91	2-3	65	5	10	12,60 €
DT2167-QZ	5035048014455	Cortes rápidos e grosseiros em tábuas de madeira grossas de até 120 mm de espessura.	180	155	4,0	120	5	10	22,34 €
DT2074-QZ	5035048060827	Cortes limpos, extra retos e angulares em madeira para cortes rentes.	112	74	2,3	65	5	5	8,00 €

## LÂMINAS DE SERRA DE RECORTES - TABELA DE RESUMO

		LÂMINAS PARA CORTE EM MADEIRA						
		HSS (High-Speed Steel)						
Profundidade de corte	Distância entre dentes (mm)	Laminados Madeira dura	Cortes curvos em madeira	Madeira	Madeira / Contraplacado Laminados / Plástico	Alumínio Plásticos	Madeira macia Compensado / Painéis	Madeira / Aglomerado Contraplacado / Laminado Placa
15mm	15mm				DT2205			
15mm	2.0mm				DT2216		DT2050	
30mm	1.4mm						DT2168	
30mm	2.5mm				DT2217, DT2165			
30mm	3.0mm					DT2221		
40mm	2.5mm	DT2207, DT2219						DT2053
60mm	3.1mm				DT2211, DT2212			
60mm	4.0mm		DT2077	DT2164, DT2049, DT2061 (haste en U)	DT2218, DT2220			DT2166, DT2075
60mm	4.2mm				DT2209, DT2210, DT2213, DT2214			
65mm	2mm & 3mm							DT2057
65mm	2.3mm							DT2074 (corte rente)
65mm	2.5mm							DT2048
65mm	3.0mm						DT2052	
85mm	4.0mm							DT2051
100mm	4.0mm			DT2169				DT2076
120mm	4.0mm			DT2167				

		LÂMINAS PARA CORTE EM METAL		
		Bi-Metal	HSS	
Profundidade de corte	Distância entre dentes (mm)	Metal não ferroso	Metal não ferroso	Alumínio
2.0mm	0.7mm		DT2162	
3.0mm	1.2mm			DT2085
3.0mm	1.0mm	DT2150		
2.5mm	0.8mm	DT2156		
6.0mm	1.8mm	DT2154		
4.0mm	1.2mm		DT2160	
6.0mm	2.0mm		DT2161	

		LÂMINAS PARA METAIS ESPECIAIS					
		Pontas de carboneto de tungstênio (TCT)	Pontas de carboneto de tungstênio (TCT)	Bi-Metal	Bi-Metal	Bi-Metal	Bi-Metal
Profundidade de corte	Distância entre dentes (mm)	Plástico reforçado com fibra de vidro / Plástico / Gesso	Inox	Laminados	Materiais macios / Borracha / Espuma / Poliestireno	Materiais sanduíche / Aço	Madeira / Metal
3.0mm	1.0mm		DT2101				
5.0mm	1.4mm		DT2055				
10mm	-						
15mm	1.4mm			DT2081			
15mm	1.7mm			DT2080			
20mm	4.3mm	DT2103					
65/10mm	2.4-5mm						DT2059 (Madeira 65mm / Metal 10mm)
65mm	4.3mm	DT2056					
100mm	-				DT2201		
120mm	2.0mm					DT2084	

# LÂMINAS DE SERRA SABRE E SERRA ALLIGATOR®

Estas lâminas de longa duração alcançam excelentes resultados em marcenaria, metalurgia e outras aplicações de corte exigentes.



**EXTREME** 2x031 LONG LIFE

Para metal e madeira



**EXTREME** CARBONETO

Para metal e madeira



**XR EXTREME** RUNTIME

Otimizado para ferramentas sem fio. Para metal e madeira.



**BI-METAL**

Construído com corpo HCS (aço de alto carbono) e aresta de corte HSS (aço rápido) para maior durabilidade e corte mais rápido



**LÂMINAS PARA ESPECIALISTAS**

Para madeira, tijolo oco e materiais de isolamento

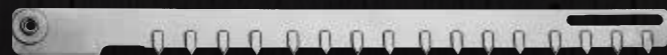

**LÂMINAS PARA SERRA ALLIGATOR®**

A nossa linha de lâminas de serra Alligator® oferece versatilidade, alto desempenho e excelentes resultados.

## SELEÇÃO DE LÂMINA



**PROJETO DA LÂMINA**

Para cortes limpos em isolamento de fibra, poliestireno, papelão, carpete, couro e borracha



**DENTES CRUZADOS**

Para cortes rápidos em madeira dura e macia, plástico e alumínio

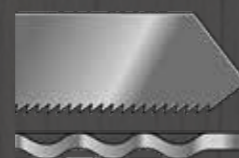

**DENTES ONDULADOS**

Para cortes finos e precisos em madeira dura e macia, alumínio, metais não ferrosos e plásticos



**DENTES CRUZADOS**

Para cortes rápidos em todos os tipos de madeira



**DENTES RETOS**

Para cortes limpos em madeira e plásticos

**FIXAÇÃO UNIVERSAL**



A fixação universal garante alta usabilidade com todos os tipos de máquinas e marcas.

## EXTREME® LÂMINAS DE SERRA SABRE BI-METAL



**PICTOGRAMAS DE APLICAÇÃO**

Para identificar as áreas de aplicação de cada folha

**TOUGHCOAT™**

Revestimento resistente ao calor produzido pelo atrito durante o uso que serve para maximizar a vida útil da lâmina

**GEOMETRIA DENTÁRIA OTIMIZADA**

Para um corte rápido e eficaz

**LÂMINAS DE SABRE BIMETÁLICAS PARA CONSTRUÇÃO**

Combinação de corpo HCS (aço de alto carbono) para maior resistência, com dentes HSS (aço rápido) para corte mais rápido.



**PARA USAR COM**

Serras de serra com fio e a bateria



### LÂMINAS DE SABRE BI-METAL EXTREME®

Referência	Código de barras	Aplicações	Comprimento (mm)	Distância entre dentes (mm)	Dentes por pulgada	Unidade de Embalagem	Master Pack	TABELA Acessórios sem IVA
DT2407L-QZ	5035048088593	Para metais extremamente duros e abrasivos.	152	1.4-1.8	14-18	5	5	28,86 €
DT2408L-QZ	5035048088586	Para metais extremamente duros e abrasivos.	203	1.4-1.8	14-18	5	5	38,31 €
DT2409L-QZ	5035048088579	Para metais extremamente duros e abrasivos.	305	1.4-1.8	14-18	5	5	54,93 €
DT2300L-QZ	5035048088661	Para cortes rápidos e ásperos em madeira e pregos.	152	4.2	6	5	5	26,87 €
DT2307L-QZ	5035048088609	Para cortes rápidos e ásperos em madeira e pregos.	228	4.2	6	5	5	34,47 €
DT2314L-QZ	5035048088647	Para cortes rápidos e ásperos em madeira e pregos.	305	4.2	6	5	5	42,54 €
DT2301L-QZ	5035048088630	Para metais extremamente duros e abrasivos.	152	2.5	10	5	5	23,61 €
DT2308L-QZ	5035048088616	Para metais extremamente duros e abrasivos.	228	2.5	10	5	5	32,52 €
DT2316L-QZ	5035048088666	Para metais extremamente duros e abrasivos.	305	2.5	10	5	5	46,81 €

### CONJUNTOS

Referência	Código de barras	Descrição	Conteúdo	Unidade de Embalagem	Master Pack	TABELA Acessórios sem IVA
DT2440L-QZ	5035048088678	Conjunto de 6 lâminas de serra de serra EXTREME	DT2300L / DT2301L / DT2307L / DT2308L / DT2315L / DT2407L	6	-	46,59 €
DT2443L-QZ	5035048088842	Conjunto de 8 lâminas de serra de serra EXTREME	DT2300L x3 / DT2407L x3 / DT2308L / DT2408L	8	-	61,64 €
DT2441L-QZ	5035048088685	Conjunto de 12 lâminas de serra de serra EXTREME	DT2300L x2 / DT2301L x2 / DT2307L x2 / DT2308L x2 / DT2315L x2 / DT2407L / DT2408L	12	-	83,01 €

## EXTREME® LÂMINAS DE SERRA SABRE DE CARBONETO



### CARACTERÍSTICAS

- RÁPIDA REMOÇÃO DE RESTOS. Ranhuras grandes removem o material mais rapidamente\*, reduzindo o tempo de corte.
- CORTE RÁPIDO EM APLICAÇÕES COMPLICADAS. O revestimento de titânio torna os dentes mais resistentes ao desgaste para que permaneçam afiados, proporcionando cortes até 2x mais rápidos\*
- RESISTÊNCIA AO EXTREMO. O perfil alto e grosso da lâmina proporciona durabilidade e minimiza a possibilidade de quebra.
- PROJETADO PARA DESEMPENHAR. Cada dente é retificado com precisão para cortar uma ampla variedade de metais e madeira.
- VIDA ÚTIL ATÉ 10 VEZES MAIOR\*. O metal duro soldado na aresta de corte ajuda a prevenir o desgaste ou perda dos dentes.



\*Em comparação com lâminas bimetalicas DEWALT.

### PARA USAR COM

Serras de serra com fio e a bateria



### LÂMINAS DE SERRA SABRE DE CARBONETO EXTREME® EMBALAGEM INDIVIDUAL

Referência	Código de barras	Aplicações	Comprimento (mm)	Distância entre dentes (mm)	Dentes por pulgada	Unidade de Embalagem	Master Pack	TABELA Acessórios sem IVA
DT20440-QZ	5054905285067	Cortar madeira com pregos	152	4.2	6	1	5	23,38 €
DT20439-QZ	5054905285074	Cortar madeira com pregos	230	4.2	6	1	5	27,86 €
DT20438-QZ	5054905285081	Cortar madeira com pregos	305	1.4-1.8	6	1	5	31,22 €
DT20436-QZ	5054905285104	corte de metal	102	1.4-1.8	8	1	5	22,27 €
DT20435-QZ	5054905285111	corte de metais	230	1.4-1.8	8	1	5	27,86 €

## XR EXTREME RUNTIME LÂMINA DE SERRA SABRE



### CARACTERÍSTICAS

- Lâminas projetadas para ferramentas alimentadas por bateria e com fio. Adequado para FlexVolt.
- Design de alta eficiência para conseguir mais cortes por lâmina.
- Gama completa para corte de madeira e metal.
- O design variável dos dentes aumenta a eficiência da lâmina.
- ToughCoat™ - Calor reduzido durante o uso, prolongando a vida útil da lâmina.
- Vida útil até 2 vezes maior.



### PARA USAR COM

Serras de serra com fio e a bateria



### LÂMINAS DE SERRA SABRE DE CARBONETO EXTREME®

Referência	Código de barras	Aplicações	Comprimento (mm)	Distância entre dentes (mm)	Dentes por pulgada	Unidade de Embalagem	Master Pack	TABELA Acessórios sem IVA
DT99554-QZ	5035048542149	Para corte rápido em madeira dura e macia com pregos.	152	4.2	6	5	5	28,19 €
DT99555-QZ	5035048542156	Para corte rápido em madeira dura e macia com pregos.	230	4.2	6	5	5	36,17 €
DT99553-QZ	5035048542132	Para corte energeticamente eficiente em metais extremamente duros e abrasivos.	152	1.4-1.8	14-18	5	5	34,24 €
DT99552-QZ	5035048542125	Para corte energeticamente eficiente em metais extremamente duros e abrasivos.	230	1.4-1.8	14-18	5	5	44,16 €

### CONJUNTOS

Referência	Código de barras	Descrição	Conteúdo	Unidade de Embalagem	Master Pack	TABELA Acessórios sem IVA
DT99551-QZ	5035048542118	Conjunto de 8 lâminas de serra serra Bi-Metal XR EXTREME RUNTIME	DT99552 / DT99553 x3 / DT99554 x3 / DT99555	8	-	64,49 €
DT99550-QZ	5035048542101	Conjunto de 13 lâminas de serra serra Bi-Metal XR EXTREME RUNTIME	DT99552 x2 / DT99553 x4 / DT99554 x5 / DT99555 x2	13	-	87,12 €

## LÂMINAS DE SERRA SABRE BIMETÁLICAS PARA CORTE DE METAIS



### CARACTERÍSTICAS

- Lâminas bimetalicas resultantes de uma combinação de corpo HCS (aço de alto carbono) e aresta de corte HSS (aço rápido).
- Geometria agressiva dos dentes para corte rápido e eficiente de materiais, especialmente metais.
- Ideal para trabalhos de demolição.

### PARA USAR COM

Serras de serra com fio e a bateria



### LÂMINA DE SERRA SABRE BI-METAL PARA CORTE EN METAL

Referência	Código de barras	Aplicações	Comprimento (mm)	Distância entre dentes (mm)	Dentes por pulgada	Unidade de Embalagem	Master Pack	TABELA Acessórios sem IVA
DT2404-QZ	5035048072707	Lâmina projetada para diferentes espessuras de materiais: Chapas de até 8 mm e perfis metálicos de até 100 mm	150	1.4-3.35	8-18	5	1	26,58 €
DT2385-QZ	5035048034620	Cortes finos em chapas, tubos e perfis de aço até 1,5mm	152	1.1	23	5	5	22,53 €
DT2384-QZ	5035048034613	Cortes finos em chapas, tubos e perfis de aço até 3mm	152	1.4	18	5	5	22,53 €
DT2361-QZ	5035048034606	Cortes finos em chapas, tubos e perfis de aço até 8mm	152	1.8	14	5	5	22,53 €
DT2354-QZ	5035048033340	Cortes finos em chapas, tubos e perfis de aço até 3mm	203	1.4	18	5	-	33,73 €
DT2353-QZ	5035048033333	Cortes finos em chapas, tubos e perfis de aço até 8mm	203	1.8	14	5	5	33,73 €

## LÂMINA DE SERRA SABRE BI-METAL PARA MADEIRA



### CARACTERÍSTICAS

- Lâminas bimetalicas resultantes de uma combinação de corpo HCS (aço de alto carbono) e aresta de corte HSS (aço rápido).
- Geometria agressiva dos dentes para corte rápido e eficiente de materiais, especialmente metais.
- Ideal para trabalhos de demolição.

### PARA USAR COM

Serras de serra com fio e a bateria



### LÂMINAS DE SERRA SABRE BI-METAL PARA MADEIRA

Referência	Código de barras	Aplicações	Comprimento (mm)	Distância entre dentes (mm)	Dentes por pulgada	Unidade de Embalagem	Master Pack	TABELA Acessórios sem IVA
DT2359-QZ	5035048034583	Cortes rápidos em madeira com pregos e plástico rígido. Ponta especial para cortes rápidos e precisos em madeira.	152	4.2	6	5	1	29,73 €
DT2349-QZ	5035048034590	Cortes rápidos em madeira com pregos e plástico rígido. Ponta especial para cortes rápidos e precisos em madeira.	228	4.2	6	5	5	39,61 €
DT2350-QZ	5035048033302	Cortes rápidos em madeira com pregos e plástico rígido. Ponta especial para cortes rápidos e precisos em madeira.	305	4.2	6	5	-	38,31 €

## LÂMINA DE SERRA SABRE BI-METAL PARA USO UNIVERSAL



### CARACTERÍSTICAS

- Construção bimetalica, combinando corpo em HCS (aço alto carbono) e lâmina de corte em HSS (aço rápido).
- Arestas de corte em HSS em liga de cobalto para maior resistência ao desgaste.
- Máxima estabilidade.

### PARA USAR COM

Serras de serra com fio e a bateria



### LÂMINA DE SERRA SABRE BI-METAL PARA USO UNIVERSAL

Referência	Código de barras	Aplicações	Comprimento (mm)	Distância entre dentes (mm)	Dentes por pulgada	Unidade de Embalagem	Master Pack	TABELA Acessórios sem IVA
DT2348-QZ	5035048034637	Para painéis sanduiche até 100mm e metais até 10mm	152	1.8-2.5	10-14	5	1	26,42 €
DT2387-QZ	5035048034644	Para painéis sanduiche até 175mm e metais até 10mm	203	1.8-2.5	10-14	5	5	33,73 €
DT2355-QZ	5035048033357	Para painéis sanduiche até 250mm e metais até 10mm	305	1.8-2.5	10-14	5	1	38,99 €
DT2406-QZ	5035048072714	Lâmina para diferentes espessuras de material: Madeira com pregos, metal e aglomerado até 150mm; chapas e perfis de alumínio até 18mm; perfis de plástico, fibra de vidro e plástico reforçado até 150mm	203	2.4-4.6	5-10	5	5	42,25 €

## LÂMINA DE SERRA SABRE HCS RECÍPROCAS PARA MADEIRA

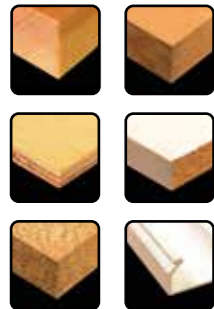

### CARACTERÍSTICAS

- Aço carbono altamente flexível (HCS).
- Para madeira macia, derivados de madeira, plásticos e outros materiais macios.
- Conexão universal de 1/2

### PARA USAR COM

Serras de sabre com fio e a bateria



### LÂMINA DE SERRA SABRE HCS RECÍPROCAS PARA MADEIRA

Referência	Código de barras	Aplicações	Comprimento (mm)	Distância entre dentes (mm)	Dentes por pulgada	Unidade de Embalagem	Master Pack	TABELA Acessórios sem IVA
DT2402-QZ	5035048072691	Projetado para diferentes espessuras de material: Madeira até 150mm; aglomerado e fibropanel de média densidade até 60mm; compensado e plástico até 150mm; painéis de madeira até 175mm	203	2.4-4	6-10	5	1	31,67 €
DT2352-QZ	5035048033326	Para madeira sem pregos, madeira viva, lenha e argamassa até 190mm	240	5-6.5	4-5	5	-	30,47 €
DT2432-QZ	5035048072813	Para madeira sem pregos, madeira viva e cortes até 250mm	305	8.5	3	5	1	29,16 €

### CONJUNTOS

Referência	Código de barras	Descrição	Conteúdo	Unidade de Embalagem	Master Pack	TABELA Acessórios sem IVA
DT2442-QZ	5035048051955	Conjunto de 8 lâminas de serra sabre alternativas HCS para madeira	DT2301-QZ x2 / DT2303-QZ x2 / DT2349-QZ x2 / DT2353-QZ x2	8	-	54,80 €

## LÂMINAS PARA ESPECIALISTAS

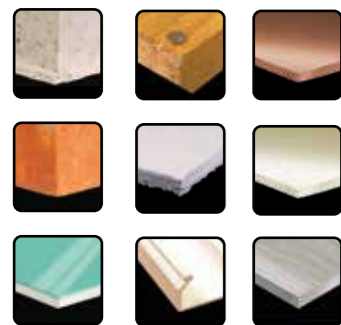

### PARA USAR COM

Serras de sabre com fio e a bateria



### LÂMINAS PARA ESPECIALISTAS

Referência	Código de barras	Aplicações	Comprimento (mm)	Distância entre dentes (mm)	Dentes por pulgada	Unidade de Embalagem	Master Pack	TABELA Acessórios sem IVA
DT2356-QZ	5035048033364	Lâmina bimetalica para corte de gesso.	152	1.8	14	5	1	12,42 €
DT2333-QZ	5035048011294	Para corte de blocos de alvenaria leve, tijolos, materiais abrasivos, cerâmica, fibra de vidro, aço e madeira com pregos.	228	2	13	2	5	19,21 €
DT2400-QZ	5035048072684	Lâmina Bimetalica para reparação de paletes, madeira com pregos e metal até 175mm de espessura; chapas, tubos metálicos, perfis de alumínio até 12mm. Especialmente projetado para cortes rentes.	225	2.5	10	1	5	507,14 €
DT2420-QZ	5035048072752	Lâmina com ponta de carboneto de tungstênio para corte de betão celular, tijolo vermelho e fibrocimento até 150mm.	240	12.7	2	1	5	49,79 €
DT2421-QZ	5035048072769	Lâmina com ponta de carboneto de tungstênio para corte de betão celular, tijolo vermelho e fibrocimento até 250mm.	305	12.7	2	1	1	68,04 €
DT2422-QZ	5035048072776	Para cortar betão celular, tijolo e fibrocimento até 365mm.	457	12.7	2	1	1	94,79 €

## LÂMINA DE SERRA SABRE - TABELA DE RESUMO

\* EMBALAGEM INDUSTRIAL

■ Ponta com tecnologia de penetração rápida

▼ Para Serras de sabre a fio e a bateria

HCS= Aço carbono altamente flexível

BI-M = Corpo da folha HCS (Aço em carbono) e lâmina HSS (aço de alta velocidade)



Profundidade de corte	Distância entre dentes (mm)	Laminados Madeira dura	Cortes curvos em madeira	Madeira	Madeira / Contraplacado / Laminados / Plástico	Alumínio / Plásticos	Madeira macia / Compensado / Painéis	Madeira / Aglomerado / Contraplacado / Laminado / Placa
<b>LÂMINAS PARA CORTE EM MADEIRA</b>								
15mm	2.0mm				DT2216		DT2050	
30mm	1.4mm						DT2168	
30mm	2.5mm				DT2217, DT2165			
30mm	3.0mm					DT2221		
40mm	2.5mm	DT2207, DT2219						DT2053
60mm	3.1mm				DT2211, DT2212			
60mm	4.0mm		DT2077	DT2164, DT2049, DT2061 (haste em U)	DT2218, DT2220			DT2166, DT2075
60mm	4.2mm				DT2209, DT2210, DT2213, DT2214			
65mm	2mm & 3mm							DT2057
65mm	2.3mm							DT2074 (corte rente)
65mm	2.5mm							DT2048
65mm	3.0mm						DT2052	
85mm	4.0mm							DT2051
100mm	4.0mm			DT2169				DT2076
120mm	4.0mm			DT2167				

Profundidade de corte	Distância entre dentes (mm)	Bi-Metal		HSS (High-Speed Steel)	
		Metal não ferroso	Metal não ferroso	Metal não ferroso	Alumínio
<b>LÂMINAS PARA CORTE EM METAL</b>					
2.0mm	0.7mm			DT2162	
3.0mm	1.2mm				DT2085
3.0mm	1.0mm	DT2150			
2.5mm	0.8mm	DT2156			
6.0mm	1.8mm	DT2154			
4.0mm	1.2mm			DT2160	
6.0mm	2.0mm			DT2161	

Profundidade de corte	Distância entre dentes (mm)	Pontas de carboneto de tungstênio (TCT)	Pontas de carboneto de tungstênio (TCT)	Bi-Metal	Bi-Metal	Bi-Metal	Bi-Metal	Bi-Metal
		Plástico reforçado com fibra de vidro / Plástico / Gesso	Inox	Laminados	Materiais macios / Borracha Espuma / Poliestireno	Materiais sanduiche Aço	Madeira Metal	Madeira / Metal

### FOLHAS PARA MATERIAIS ESPECIALES

3.0mm	1.0mm		DT2101					
5.0mm	1.4mm		DT2055					
10mm	-							
15mm	1.4mm			DT2081				
15mm	1.7mm			DT2080				
20mm	4.3mm	DT2103						
65/10mm	2.4-5mm							DT2059 (Madeira 65mm / Metal 10mm)
65mm	4.3mm	DT2056						
100mm	-					DT2201		
120mm	2.0mm						DT2084	

## XR EXTREME RUNTIME LÂMINAS DE SERRA ALLIGATOR® XR EXTREME RUNTIME



### CARACTERÍSTICAS

- Projetado para ferramentas alimentadas por bateria.
- Adequado para tecnologia FlexVolt.
- Design de alta eficiência que permite mais cortes por carga.

### PARA USAR COM

XR FlexVolt, outras serras alternativas com fio e alimentadas por bateria



### LÂMINAS DE SERRA ALLIGATOR® XR EXTREME RUNTIME

Referência	Código de barras	Aplicações	Apto para	Comprimento total (mm)	Comprimento de trabalho (mm)	Material do dente	Unidade de Embalagem	Master Pack	TABELA Acessórios sem IVA
DT99591-QZ	5035048542545	Corte rápido de blocos de tijolos termoclasos e blocos beta celulares	DCS 397 DWE 397 DWE 398 DWE 399	555	430	TCT	1	-	127,03 €
DT99593-QZ	5035048542569	Corte rápido em madeira dura, madeira macia, toras, gesso e fibra de vidro. Não recomendado para cortar aglomerado.	DCS 397 DWE 397 DWE 398 DWE 399	555	430	HSS	1	-	56,74 €

## LÂMINAS DE SERRA ALLIGATOR®

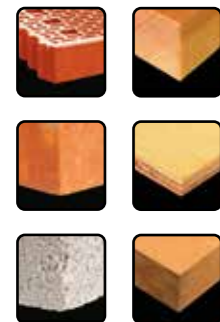

### PARA USAR COM

DWE396 / 397 / 398 / 399.



### LÂMINAS DE SERRA ALLIGATOR®

Referência	Código de barras	Aplicações	Comprimento total (mm)	Comprimento de trabalho (mm)	Material do dente	Unidade de Embalagem	Master Pack	TABELA Acessórios sem IVA
DT2970-QZ	5035048083635	Corte de madeira fina	410	295	HSS	1	-	58,17 €
DT2971-QZ	5035048083642	Corte bruto em madeira	410	295	HSS	1	-	43,32 €
DT2972-QZ	5035048083659	Corte de madeira fina	410	295	TCT	1	-	107,72 €
DT2973-QZ	5035048083666	Tijolo e argila	410	295	TCT	1	-	79,11 €
DT2977-QZ	5035048083703	Tijolo e argila	410	295	TCT	1	-	126,23 €
DT2974-QZ	5035048083673	Tijolo e argila	555	430	TCT	1	-	105,36 €
DT2975-QZ	5035048083680	Betão celular	555	430	TCT	1	-	114,59 €
DT2976-QZ	5035048083697	Bloco de cimento	555	430	TCT	1	-	156,77 €
DT2979-QZ	5035048098226	Material isolante	555	430	HSS	1	-	100,97 €

## LÂMINAS DE SERRA DE FITA



### CARACTERÍSTICAS

- Lâminas em aço temperado.
- Dentes extremamente afiados e endurecidos permitem cortes mais limpos.

### PARA USAR COM

DW738, DW739, DW876 and DCS371.



### LÂMINAS DE SERRA DE CINTA

Referência	Código de barras	Aplicações	Comprimento da lâmina (mm)	Ângulo de inclinação	Tooth Kerf (mm)	Espessura da lâmina (mm)	Unidade de Embalagem	Master Pack	TABELA Acessórios sem IVA
DT8481-QZ	5035048025550	Folha de uso geral	2095	12	0,6	4,2	1	-	49,16 €
DT8482-QZ	5035048025567	Madeira - Cortes grossos	2095	16	0,6	6,4	1	-	54,12 €
DT8483-QZ	5035048025574	Madeira - Contornos/curvas	2095	6	0,6	3,2	1	-	46,04 €
DT8486-QZ	5035048025604	Madeira, laminado e fórmica	2095	10	0,6	3,2	1	-	47,77 €

Referência	Código de barras	Aplicações	Comprimento da lâmina (mm)	Ângulo de inclinação	Tooth Kerf (mm)	Espessura da lâmina (mm)	Unidade de Embalagem	Master Pack	TABELA Acessórios sem IVA
DT8470-QZ	5011402380978	Madeira	2215	4	0,6	1,8	1	-	66,44 €
DT8471-QZ	5011402380985	Madeira - Contornos / curvas	2215	6	0,4	4,2	1	-	59,84 €
DT8472-QZ	5011402380992	Madeira - Seção Transversal	2215	10	0,4	4,2	1	-	59,84 €
DT8473-QZ	5011402381005	Madeira - Cortes rápidos	2215	16	0,6	6,4	1	-	61,41 €
DT8474-QZ	5011402381012	Madeira - Cortes rápidos em madeira grossa	2215	20	0,6	6,4	1	-	61,41 €
DT8475-QZ	5011402381029	Metais não ferrosos - Cortes em aço fino	2215	6	0,6	1,4	1	-	47,75 €
DT8476-QZ	5011402381036	Metais não ferrosos - Cortes em aço grosso	2215	12	0,6	1,8	1	-	53,11 €

### CONJUNTOS

Referência	Código de barras	Aplicações	Apto para	Comprimento da lâmina (mm)	Ângulo de inclinação	Tooth Kerf (mm)	Espessura da lâmina (mm)	Unidade de Embalagem	Master Pack	TABELA Acessórios sem IVA
DT8461-QZ	5035048090893	Para alumínio, aço inoxidável, plástico até 6,35mm	DCS 371	835	12	0,5	1,4	4	10	46,99 €
DT8462-QZ	5035048090909	Para alumínio, aço inoxidável, plástico até 3,97mm	DCS 371	835	12	0,5	1,1	4	10	46,99 €
DT8468-QZ	5054905296087	Para aço carbono, alumínio, aço inoxidável, cobre e aço laminado	DCS 377	690	18	0,5	1,8/1,4	3	20	37,60 €
DT8477-QZ	5054905321482	Para aço carbono, alumínio, aço inoxidável, cobre e aço laminado	DCS 378	899	18	0,5	1,4	3	-	45,31 €

# FRESAGEM DE MADEIRA

Acessórios de alto desempenho para sua plaina e fresadora

## FRESAGEM DE MADEIRA



### CARACTERÍSTICAS

- Fresas de dois gumes para bordas precisas e sem rebarbas.



### APLICAÇÕES

Para diferentes tipos de cortes, ranhuras, reentrâncias e furos.

Facilita a perfuração.

Aplicações em diversos tipos de madeira e derivados.

### PARA USAR COM

Tupias com fio e a bateria



### FRESAS PARA TUPIA

Referência	Código de barras	Descrição	Haste (mm) (A)	Diâmetro (Ø) de fresado (mm) (B)	Comprimento de trabalho (mm) (C)	Comprimento total (mm)	Unidade de Embalagem	Master Pack	TABELA Acessórios sem IVA
DT90002-QZ	5035048538463	Borda dupla (Z2)	8	6	19	55	1	5	28,85 €
DT90003-QZ	5035048538494	Borda dupla (Z2)	8	8	20	55	1	5	28,85 €
DT90004-QZ	5035048538500	Borda dupla (Z2)	8	10	20	52	1	5	28,26 €
DT90006-QZ	5035048538524	Borda dupla (Z2)	8	14	20	52	1	5	32,17 €
DT90008-QZ	5035048538548	Borda dupla (Z2)	8	16	20	52	1	5	35,46 €
DT90009-QZ	5035048538555	Borda dupla (Z2)	8	18	20	52	1	5	34,41 €
DT90010-QZ	5035048538562	Borda dupla (Z2)	8	20	20	52	1	5	34,41 €
DT90011-QZ	5035048538586	Borda dupla (Z2)	8	22	20	52	1	5	38,81 €
DT90012-QZ	5035048538593	Borda dupla (Z2)	8	25	20	52	1	5	39,92 €

### CONJUNTOS DE FRESAS DE 8mm

Referência	Código de barras	Descrição e Conteúdo	Diâmetro (Ø) (mm)	Unidade de Embalagem	Master Pack	TABELA Acessórios sem IVA
DT90016-QZ	5035048538647	Conjunto de 12 fresas em caixa com tampa transparente	-	12	-	135,69 €
		Fresa oca	12			
		Fresa com ranhura em V	12.7			
		Fresa de dente	14.3			
		Fresa oca com rolamento de esferas	21.5			
		Fresa de perfil com rolamento de esferas	27			
		Fresa chanfradora de rolamento de esferas	28.6			
		Corte de rebarbas	8 - 12			
		Fresa para ranhurar	16			
		Cortadores de rolamento de esferas	12.7			
Fresas de topo arredondadas com rolamento de esferas	24.7 - 32.7					



## LÂMINAS PARA PLAINA



### PARA USAR COM

Plainas com fio e a bateria



### LÂMINAS DE ESCOVA

Referência	Código de barras	Descrição	Comprimento (mm)	Largura (mm)	Espessura da lâmina (mm)	Unidade de Embalagem	Master Pack	TABELA Acessórios sem IVA
DT3901-QZ	5035048059456	Lâmina de escova TCT reversível 80mm	80	5.9	1.2	2	5	17,45 €
DT3905-QZ	5011402381852	Lâmina de plaina HSS reversível 82mm	82	5.5	1.1	2	30	8,00 €
DT3906-QZ	5011402381869	Lâmina de escova TCT reversível 82mm	82	5.5	1.1	2	5	16,00 €



# LIXAS E ABRASIVOS

A gama de lixas e abrasivos DEWALT® inclui diferentes tipos de lixas, cintas, folhas, discos e malhas abrasivas para se adaptarem a diferentes acabamentos e ferramentas.

## EXTREME® MALHA ABRASIVA

Este tecido permite uma remoção mais eficaz do pó da lixagem, o que por sua vez também resulta num lixagem com um acabamento mais fino.

## Excelentes resultados

Grãos de óxido de alumínio de alta qualidade para um acabamento perfeito.

## Discos de lamelas

Para remoção de ferrugem, lixagem e limpeza de metais

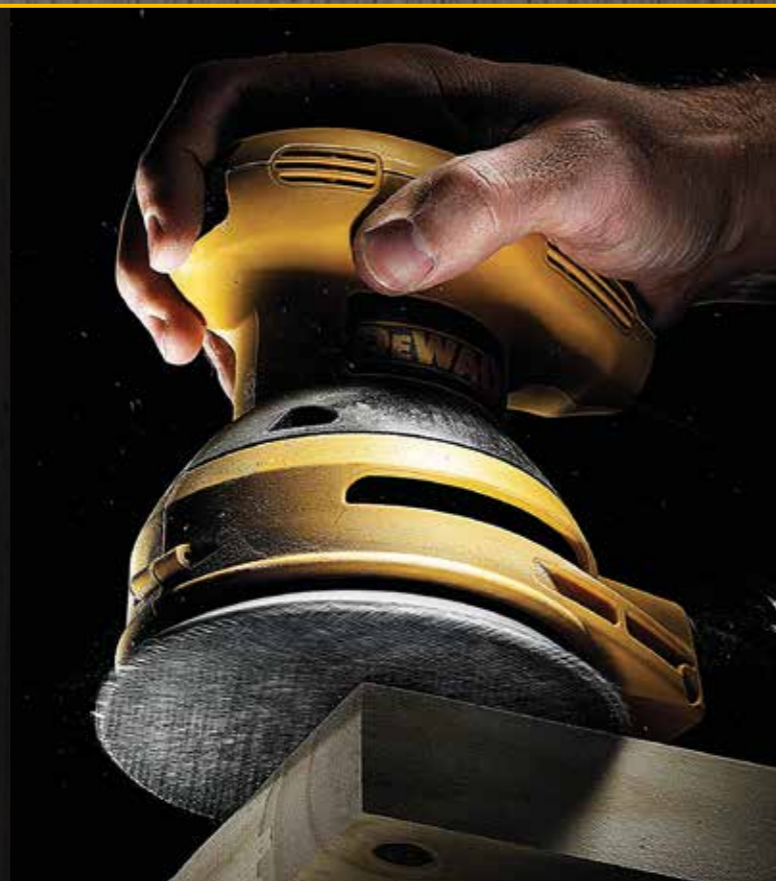

### CARACTERÍSTICAS

O grão de carboneto de silício é adicionado à trança de náilon por meio de um processo especial. Isto reduz a flexibilidade da lâmina, mas aumenta a vida útil da lâmina em até 4 vezes em comparação com uma lixa DEWALT® padrão.

Além disso, devido ao grande número de microfuros na malha, a capacidade de sucção aumenta significativamente.

### APLICAÇÕES

Para todas as aplicações de lixagem de madeira, metal, tintas, vernizes e gesso.



## EXTREME® LIXAS DE MALHA UNIVERSAL



### CARACTERÍSTICAS

• Lâminas universal para uso com lixadeira rotorbital.

### PARA USAR COM

Extração de poeira. Uso compatível com qualquer lixadeira rotativa, como:

DeWALT®, Bosch®, Festool®, Makita®, Metabo®, Milwaukee®.



### DISCOS DE LIXAS DE MALHA PARA LIXADORAS ROTORBITAIS 125mm

Referência	Código de barras	Tamanho do grão	Unidade de Embalagem	Master Pack	TABELA Acessórios sem IVA
DTM8671-QZ	5035048543597	40	5	5	8,67 €
DTM8560-QZ	5035048093894	60	5	5	8,67 €
DTM3103-QZ	5035048024201	80	5	5	8,67 €
DTM3105-QZ	5035048024171	120	5	5	8,67 €
DTM3107-QZ	5035048024157	240	5	5	8,67 €
DTM8562-QZ	5035048093917	320	5	-	8,67 €

### DISCOS DE LIXAS DE MALHA PARA LIXADORAS ROTORBITAIS 150mm

Referência	Código de barras	Tamanho do grão	Unidade de Embalagem	Master Pack	TABELA Acessórios sem IVA
DTM8675-QZ	5035048543603	40	5	5	11,58 €
DTM8556-QZ	5035048093856	60	5	5	11,58 €
DTM3123-QZ	5035048024195	80	5	5	11,58 €
DTM3125-QZ	5035048024164	120	5	5	11,58 €
DTM3127-QZ	5035048024188	240	5	5	11,58 €
DTM8558-QZ	5035048093870	320	5	5	11,58 €

### DISCOS DE LIXAS DE MALHA PARA LIXADORAS DE PAREDES DE GESSO - 225mm

Referência	Código de barras	Tamanho do grão	Unidade de Embalagem	Master Pack	TABELA Acessórios sem IVA
DTM8681-QZ	5035048543702	80	5	5	19,97 €
DTM8682-QZ	5035048543726	120	5	5	19,97 €
DTM8683-QZ	5035048543733	240	5	5	19,97 €

## EXTREME® LIXAS DE MALHA

### LIXAGEM DE DETALHE



### PARA USAR COM

Lixadeira de detalhes ou multiferramenta DWE315 / DCS356



### LIXAS DE MALHA EXTREME® DELTA

Referência	Código de barras	Tamanho do grão	Unidade de Embalagem	Master Pack	TABELA Acessórios sem IVA
DTM8667-QZ	5035048543566	40	5	5	7,22 €
DTM8668-QZ	5035048543641	60	5	5	7,22 €
DTM3092-QZ	5035048024140	80	5	5	7,22 €
DTM3093-QZ	5035048024126	120	5	5	7,22 €
DTM3095-QZ	5035048024133	240	5	5	7,22 €

### 1/3 DE FOLHA



### PARA USAR COM

DeWALT®, Makita®.



### LIXAS DE MALHA EXTREME® 1/3 DE FOLHA

Referência	Código de barras	Tamanho do grão	Unidade de Embalagem	Master Pack	TABELA Acessórios sem IVA
DTM8655-QZ	5035048543542	40	5	5	11,58 €
DTM8656-QZ	5035048543627	60	5	5	11,58 €
DTM8621-QZ	5035048024065	80	5	5	11,58 €
DTM8622-QZ	5035048024072	120	5	5	11,58 €
DTM8624-QZ	5035048024089	240	5	5	11,58 €

# EXTREME® MALHA ABRASIVA

## 1/4 DE FOLHA



**PARA USAR COM**  
DeWALT®, Bosch®,  
Festool®, Metabo®.

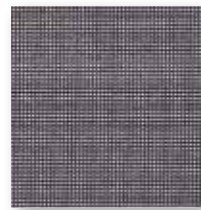

### MALHA ABRASIVA EXTREME® 1/4 DE FOLHA

Referência	Código de barras	Tamanho do grão	Unidade de Embalagem	Master Pack	TABELA Acessórios sem IVA
DTM8663-QZ	5035048543559	40	5	5	7,22 €
DTM8664-QZ	5035048543634	60	5	5	7,22 €
DTM3022-QZ	5035048024096	80	5	5	7,22 €
DTM3023-QZ	5035048024102	120	5	5	7,22 €
DTM3025-QZ	5035048024119	240	5	5	7,22 €

## 1/2 DE FOLHA



**PARA USAR COM**  
DeWALT®, Bosch®,  
Festool®, Metabo®.



### MALHA ABRASIVA EXTREME® 1/2 DE FOLHA

Referência	Código de barras	Tamanho do grão	Unidade de Embalagem	Master Pack	TABELA Acessórios sem IVA
DTM8659-QZ	5035048543610	40	5	5	21,69 €
DTM8660-QZ	5035048543689	60	5	5	21,69 €
DTM8551-QZ	5035048024287	80	5	-	21,69 €
DTM8552-QZ	5035048024270	120	5	-	21,69 €

## FOLHAS DE LIXA MULTIUSOS

### 1/3 DE FOLHA



### FOLHAS DE LIXA MULTIUSOS 1/3 DE FOLHA - 93 x 190mm

Referência	Código de barras	Tamanho do grão	Unidade de Embalagem	Master Pack	TABELA Acessórios sem IVA
DT8620-QZ	5035048070208	60	10	1	9,16 €
DT8621-QZ	5035048070215	80	10	1	9,16 €
DT8622-QZ	5035048070222	120	10	1	9,16 €
DT8623-QZ	5035048070239	180	10	1	9,16 €

### 1/3 DE FOLHA



### FOLHAS DE LIXA MULTIUSOS 1/3 DE FOLHA - 93 x 230mm

Referência	Código de barras	Tamanho do grão	Unidade de Embalagem	Master Pack	TABELA Acessórios sem IVA
DT8590-QZ	5035048069905	60	10	1	7,20 €
DT8591-QZ	5035048069912	80	10	1	7,20 €
DT8592-QZ	5035048069929	120	10	1	7,20 €

## 1/4 DE FOLHA



### FOLHAS DE LIXA MULTIUSOS 1/4 DE FOLHAS

Referência	Código de barras	Tamanho do grão	Unidade de Embalagem	Master Pack	TABELA Acessórios sem IVA
DT3011-QZ	5035048058947	40	25	1	14,92 €
DT3012-QZ	5035048058954	60	25	1	11,31 €
DT3014-QZ	5035048058961	100	25	1	10,08 €
DT3015-QZ	5035048058978	150	25	1	10,28 €
DT3017-QZ	5035048058985	220	25	1	10,79 €

## 1/2 DE FOLHA



### FOLHAS DE LIXA MULTIUSOS 1/2 DE FOLHA

Referência	Código de barras	Tamanho do grão	Unidade de Embalagem	Master Pack	TABELA Acessórios sem IVA
DT8550-QZ	5035048069608	60	10	1	10,40 €
DT8551-QZ	5035048069615	80	10	1	10 €
DT8552-QZ	5035048069622	120	10	1	9,30 €

## FOLHAS DE LIXA

### 1/4 DE FOLHA



### CARACTERÍSTICAS

- Acessório resistente ao calor que permite lixagem de alta potência.
- Papel forte e durável. Maior vida útil e desempenho.
- Revestimento de estearato excelente para lixar madeiras macias e superfícies pintadas.
- Revestimento de nylon para troca rápida e fácil da lâmina.

### APLICAÇÕES

Para todas as tarefas de lixagem e acabamento em madeira, metal e superfícies pintadas

### PARA USAR COM

Lixadoras DWE6411 / DCW200

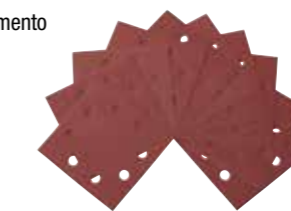

### FOLHAS DE LIXA 1/4 DE FOLHA

Referência	Código de barras	Tamanho do grão	Unidade de Embalagem	Master Pack	TABELA Acessórios sem IVA
DT3030-QZ	5035048014479	40	25	1	22,12 €
DT3031-QZ	5035048014493	60	25	1	22,12 €
DT3032-QZ	5035048014516	80	25	1	22,12 €
DT3033-QZ	5035048014530	120	25	-	17,67 €
DT3034-QZ	5035048014554	180	25	1	17,67 €
DT3035-QZ	5035048014578	240	25	1	17,67 €

## FOLHAS DE LIXA

### DELTA



### CARACTERÍSTICAS

- Lixa de acabamento industrial para todos os trabalhos de lixagem e acabamento de madeira, tintas e massas.
- O grão de óxido de alumínio proporciona um acabamento superior.
- Graças à resina obtemos uma excelente aderência dos grãos e uma elevada resistência ao calor para uma lixagem com máxima potência.
- Vida útil mais longa garantida, bem como desempenho mais longo.

### APLICAÇÕES

Para todas as tarefas de lixagem e acabamento em madeira, superfícies pintadas e massa

### PARA USAR COM

Multiferramenta DWE315 / DCS356



### FOLHA DE LIXA - DELTA

Referência	Código de barras	Tamanho do grão	Unidade de Embalagem	Master Pack	TABELA Acessórios sem IVA
DT3090-QZ	5035048061770	40	10	1	6,87 €
DT3091-QZ	5035048061787	60	10	1	6,54 €
DT3092-QZ	5035048061794	80	10	1	6,54 €
DT3093-QZ	5035048061800	120	10	1	6,28 €
DT3094-QZ	5035048061817	180	10	1	6,28 €
DT3095-QZ	5035048061824	240	10	1	6,28 €

## BANDAS DE LIXA



## CARACTERÍSTICAS

- Grãos de óxido de alumínio de alta qualidade para perfeita remoção de material.
- Adesivo de resina sintética resistente ao calor e à poeira, compatível com uso constante.



## APLICAÇÕES

Para todas as aplicações de lixagem em madeira, tinta e verniz, bem como metais.



## PARA USAR COM

Lixadoras de banda

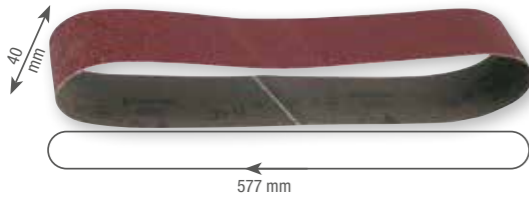

## BANDAS DE LIXA 40 x 577mm

Referência	Código de barras	Tamanho do grão	Unidade de Embalagem	Master Pack	TABELA Acessórios sem IVA
DT3343-QZ	5035048034293	100	3	1	6,28 €

## BANDAS DE LIXA - 75 x 533mm

Referência	Código de barras	Tamanho do grão	Unidade de Embalagem	Master Pack	TABELA Acessórios sem IVA
DT3376-QZ	5035048068717	60	3	1	11,05 €
DT3377-QZ	5035048068724	80	3	1	11,05 €
DT3628-QZ	5035048070840	100	3	1	11,05 €
DT3378-QZ	5035048068731	120	3	3	11,05 €
DT3301-QZ	5011402375172	40	10	1	24,35 €
DT3302-QZ	5011402375189	60	10	1	23,56 €
DT3303-QZ	5011402375196	80	10	1	22,84 €
DT3304-QZ	5011402375202	100	10	1	22,84 €
DT3629-QZ	5035048070857	120	10	-	22,84 €
DT3305-QZ	5011402375219	150	10	1	22,84 €
DT3307-QZ	5011402375226	220	10	1	22,84 €

## SANDPAD DE MÃO MULTIUSOS



## CARACTERÍSTICAS

- Lixa multiuso.
- Grãos de óxido de alumínio de alta qualidade para um acabamento perfeito.
- Adesivo de resina repelente de poeira.
- Papel classe E de alta resistência e flexibilidade (250 g/m<sup>2</sup>) para maior durabilidade e desempenho.



## APLICAÇÕES

Para todas as aplicações de lixagem de madeira, tintas e vernizes, bem como massa.



## PARA USAR COM

Lixadeiras vibratórias



## BANDAS DE LIXA 3 x 455mm

Referência	Código de barras	Tamanho do grão	Unidade de Embalagem	Master Pack	TABELA Acessórios sem IVA
DT3604-QZ	5054905321420	40	10	-	16,47 €
DT3605-QZ	5054905321437	80	10	-	15,44 €
DT3606-QZ	5054905321444	120	10	-	15,44 €
DT3607-QZ	5054905321451	40 (x4), 80 (x4), 120 (x2)	10	-	14,92 €

## BANDAS DE LIXA - 45 x 715mm

Referência	Código de barras	Tamanho do grão	Unidade de Embalagem	Master Pack	TABELA Acessórios sem IVA
DT3351-QZ	5035048034378	80	3	1	9,16 €
DT3354-QZ	5035048034408	150	3	1	4,84 €

## BANDAS DE LIXA - 64 x 356mm

Referência	Código de barras	Tamanho do grão	Unidade de Embalagem	Master Pack	TABELA Acessórios sem IVA
DT3661-QZ	5035048069011	60	3	-	15,97 €
DT3666-QZ	5035048069066	60	10	1	43,06 €
DT3662-QZ	5035048069028	80	3	1	15,97 €
DT3667-QZ	5035048069073	80	10	1	43,06 €
DT3663-QZ	5035048069035	100	3	1	15,97 €
DT3668-QZ	5035048069080	100	10	1	43,06 €
DT3664-QZ	5035048069042	150	3	3	15,97 €
DT3299-QZ	5035048071960	220	3	1	15,97 €

## BANDAS DE LIXA - 100 x 560mm

Referência	Código de barras	Tamanho do grão	Unidade de Embalagem	Master Pack	TABELA Acessórios sem IVA
DT3312-QZ	5035048025642	40	3	14	20,21 €
DT3314-QZ	5035048025659	60	3	14	13,41 €
DT3315-QZ	5035048025666	80	3	1	13,41 €
DT3316-QZ	5035048025673	100	3	1	12,70 €
DT3318-QZ	5035048025680	150	3	20	12,70 €

## SANDPAD DE MÃO MULTIUSOS - 25mm x 93mm

Referência	Código de barras	Tamanho do grão	Unidade de Embalagem	Master Pack	TABELA Acessórios sem IVA
DT3579-QZ	5035048070871	40	1	1	40,63 €
DT3595-QZ	5035048067222	60	1	1	33,11 €
DT3596-QZ	5035048067239	80	1	1	32,78 €
DT3597-QZ	5035048067246	120	1	1	29,84 €
DT3598-QZ	5035048067253	180	1	1	29,84 €



## DISCOS DE LIXA ROTORBITAL



## CARACTERÍSTICAS

- Base de resina sintética resistente ao calor que garante máximo desempenho e durabilidade.
- Perfeita adesão à máquina.



## APLICAÇÕES

Para todas as aplicações de lixagem em madeira, tintas e vernizes, bem como metal. O revestimento de estearato repele a poeira e evita o entupimento da superfície abrasiva.

Revestimento de nylon para perfeita aderência na lixadeira.



## PARA USO COM

DeWALT®, Bosch®, Hitachi®, Metabo®, Peugeot®.



## DISCOS DE LIXA ROTORBITAL Ø125mm

Referência	Código de barras	Tamanho do grão	Unidade de Embalagem	Master Pack	TABELA Acessórios sem IVA
DT3101-QZ	5035048058992	40	10	1	11,20 €
DT3102-QZ	5035048059005	60	10	1	10,67 €
DT3103-QZ	5035048059012	80	10	1	10,54 €
DT3105-QZ	5035048059029	120	10	1	9,63 €
DT3106-QZ	5035048059036	180	10	1	9,63 €
DT3107-QZ	5035048059043	240	10	1	9,63 €
DT3108-QZ	5035048059050	320	10	1	9,63 €
DT3111-QZ	5035048059067	40	25	-	21,66 €
DT3112-QZ	5035048059074	60	25	-	20,35 €
DT3113-QZ	5035048059081	80	25	28	20,16 €
DT3115-QZ	5035048059098	120	25	40	17,02 €
DT3116-QZ	5035048059104	180	25	-	17,02 €
DT3117-QZ	5035048059111	240	25	40	17,02 €
DT3118-QZ	5035048059128	320	25	1	17,02 €

## DISCOS DE LIXA ROTORBITAL Ø150mm

Referência	Código de barras	Tamanho do grão	Unidade de Embalagem	Master Pack	TABELA Acessórios sem IVA
DT3121-QZ	5035048059135	40	10	1	12,44 €
DT3122-QZ	5035048059142	60	10	1	11,71 €
DT3123-QZ	5035048059159	80	10	1	11,71 €
DT3125-QZ	5035048059166	120	10	1	11,71 €
DT3126-QZ	5035048059173	180	10	1	11,71 €
DT3127-QZ	5035048059180	240	10	1	10,79 €
DT3128-QZ	5035048059197	320	10	1	10,79 €
DT3131-QZ	5035048059203	40	25	1	25,85 €
DT3132-QZ	5035048059210	60	25	1	24,35 €
DT3133-QZ	5035048059227	80	25	-	24,35 €
DT3135-QZ	5035048059234	120	25	-	24,35 €
DT3136-QZ	5035048059241	180	25	1	24,35 €
DT3137-QZ	5035048059463	240	25	-	22,19 €
DT3138-QZ	5035048059258	320	25	1	22,19 €



## ACESSÓRIOS DE LIXAGEM E POLIMENTO

## CARACTERÍSTICAS

- Tapete de apoio em termoplástico fornecido com porca de bloqueio

## APLICAÇÕES

Para todas as aplicações de lixagem de madeira, tintas e vernizes, bem como massa.

## PARA USAR COM

Rebarbadoras com fio e a bateria

## ACESSÓRIOS DE LIXAGEM E POLIMENTO

Referência	Código de barras	Velocidade máxima	Diâmetro (Ø) (mm)	Calibre	Unidade de Embalagem	Master Pack	TABELA Acessórios sem IVA
DT3610-QZ	5035048059289	13.000/min	115	M14 (22.2)	1	1	12,90 €
DT3611-QZ	5035048059296	15.000/min	125	M14 (22.2)	1	1	15,23 €
DT3612-QZ	5035048059302	8.750/min	178	M14 (22.2)	1	1	37,49 €



## BOINA DE POLIMENTO



## CARACTERÍSTICAS

- Boina de polimento de lã para polidora

## APLICAÇÕES

Para o polimento de diversos materiais como superfícies pintadas, metal, pedra, plástico, etc.



## PARA USAR COM

Polidoras com fio e a bateria



## BOINA DE POLIMENTO

Referência	Código de barras	Velocidade máxima	Diâmetro (mm)	Unidade de Embalagem	Master Pack	TABELA Acessórios sem IVA
DT3620-QZ	5035048059319	13.000/min	115	1	1	5,89 €
DT3621-QZ	5035048059326	13.000/min	125	1	1	10,54 €
DT3622-QZ	5035048059333	15.000/min	178	1	1	12,62 €

## DISCOA DE LAMELAS



## CARACTERÍSTICAS

- Discos robustos e resistentes.
- Grão de óxido de zircônio nas lamelas devido a sua alta durabilidade
- Tipo 27 para ângulos de rectificação de 0° a 15°.
- Tipo 29 para ângulos de rectificação de 15° a 25°.



## APLICAÇÕES

Para eliminação de ferrugem, rebarbas e limpeza de metais

## PARA USAR COM

Rebarbadora com fio e a bateria



## DISCOS DE LAMELAS

Referência	Código de barras	Diâmetro (mm)	Grano	Tipo	Unidade de Embalagem	Master Pack	TABELA Acessórios sem IVA
DT3255-QZ	5035048075166	115	36	Tipo 29	10	10	3,57 €
DT3256-QZ	5035048075173	115	60	Tipo 29	10	10	3,57 €
DT3257-QZ	5035048075180	115	80	Tipo 29	10	10	3,57 €
DT3265-QZ	5035048075203	125	36	Tipo 29	10	10	4,42 €
DT3266-QZ	5035048075210	125	60	Tipo 29	10	10	4,42 €
DT3267-QZ	5035048075227	125	80	Tipo 29	10	10	4,42 €
DT3268-QZ	5035048075234	125	120	Tipo 29	10	10	4,42 €
DT3292-QZ	5035048075241	115	36	Tipo 27	10	10	3,77 €
DT3293-QZ	5035048075258	115	60	Tipo 27	10	10	3,77 €
DT3294-QZ	5035048075265	115	80	Tipo 27	10	10	3,77 €
DT3295-QZ	5035048075272	115	120	Tipo 27	10	1	3,77 €
DT3309-QZ	5035048075296	125	60	Tipo 27	10	10	4,66 €
DT3310-QZ	5035048075302	125	80	Tipo 27	10	10	4,66 €

## DISCOS DE CORTE ABRASIVOS

A nossa linha de discos de corte abrasivos incorpora grãos de óxido de alumínio para maximizar a vida útil e o desempenho de cada produto.

Há também uma ampla seleção de escovas, discos e copos para que encontre sempre o acessório certo para o seu trabalho.

**EXTREME**  
S



Concebidos para um desempenho máximo em aplicações de corte e retificação de metais, com garantia de longa duração da lâmina.

## Alto desempenho



Discos de desempenho profissional para aplicações de corte e retificação em todos os tipos de materiais.

## Escovas tipo copo de arame encaracolado



Desde o corte de materiais espessos até à remoção de ferrugem mais intensiva, a DEWALT® tem o acessório certo para cada trabalho.

## IDENTIFICAÇÃO DE ABRASIVOS DEWALT®

Os discos de corte utilizam um sistema de codificação de cores que ajuda o usuário a encontrar o disco correto para sua necessidade específica.

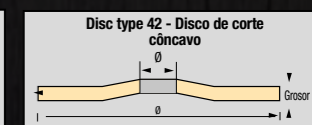
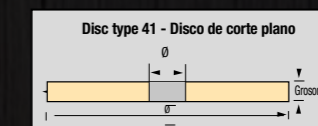

## TIPOS DE GRANULADO ABRASIVO

## ÓXIDO DE ALUMÍNIO

Grão forte e durável usado para cortar, lixar e dar acabamento em metal, madeira e revestimentos.

## ÓXIDO DE ALUMÍNIO TRATADO

Grão de óxido de alumínio com um revestimento extra que aumenta a força de adesão para abrasivos mais duros.

## ZIRCÔNIO

Grão resistente com estrutura cristalina fina utilizado para remoção resistente de cavacos em metal e madeira.

## CERÂMICA

Grão de textura cristalina extremamente fina que oferece muito mais arestas de corte em cada grão do que outros grânulos. Maior abrasão em metal e revestido.

## CARBONETO DE SÍLICO

Grão muito duro e quebradiço usado para BETÃO e metais.

## DIAMANTE

Grão extremamente duro e durável para cortar e lixar BETÃO e metais.

## EXTREME® DISCOS DE CORTE OSA



### CARACTERÍSTICAS

- Grão de óxido de alumínio para desempenho máximo.
- Alta concentração de grãos para maior vida útil.
- Acreditação OSA (Organização para a Segurança dos Abrasivos).



### APLICAÇÕES

Para trabalhos gerais de retificação e corte de metais em aço inoxidável, metais ferrosos e não ferrosos, incluindo soldagem e preparação de superfície.

### PARA USAR COM

Rebarbadoras com fio e a bateria

### DISCOS DE CORTE EXTREME® OSA

Referência	Código de barras	Descrição	Diâmetro (Ø) (mm)	Espessura da lâmina (mm)	Material	Unidade de Embalagem	Master Pack	TABELA Acessórios sem IVA
DT3442-QZ	5035048014714	115 x 1 x 22mm Para inox	115	1	Aço inoxidável	1	25	1,01 €
DT43903-QZ	5035048545423	115 x 1.2 x 22mm Para inox	115	1.2	Aço inoxidável	1	-	1,05 €
DT43905-QZ	5035048545430	115 x 1.6 x 22mm Para inox	115	1.6	Aço inoxidável	1	-	1,12 €
DX7927-AE	5035048219119	115 x 3 x 22mm Para metal	115	3	Metal	1	25	1,17 €
DX7921-AE	5035048218822	115 x 6 x 22mm Desbaste côncavo para metal	115	6	Metal	1	10	1,84 €
DT43902-QZ	5035048545447	125 x 1 x 22mm Para inox	125	1	Aço inoxidável	1	-	1,12 €
DT43904-QZ	5035048545454	125 x 1.2 x 22mm Para inox	125	1.2	Aço inoxidável	1	-	1,23 €
DT43906-QZ	5035048545461	125 x 1.6 x 22mm Para inox	125	1.6	Aço inoxidável	1	-	1,34 €
DT43911-QZ	5035048545560	125 x 3 x 22mm Para metal	125	3	Metal	1	-	1,28 €
DX7941-AE	5035048218853	125 x 6 x 22mm Desbaste côncavo para metal	125	6	Metal	1	10	2,06 €
DT43908-QZ	5035048545485	180 x 1.6 x 22mm Para inox	180	1.6	Aço inoxidável	1	-	2,25 €
DX7967-AE	5035048219164	180 x 3 x 22mm Para metal	180	3	Metal	1	25	3,13 €
DX7961-AE	5035048218877	180 x 6 x 22mm Desbaste côncavo para metal	180	6	Metal	1	10	2,96 €
DT43909-QZ	5035048545539	230 x 2 x 22mm Para inox	230	2	Aço inoxidável	1	-	4,02 €
DX7987-AE	5035048219188	230 x 3 x 22mm Para metal	230	3	Metal	1	25	3,13 €
DT43919-QZ	5035048545676	230 x 6 x 22mm Desbaste côncavo para metal	230	6	Metal	10	-	4,72 €



## DISCOS DE CORTE MULTIMATERIAL OSA



### CARACTERÍSTICAS

- Disco de corte ideal para cortar uma grande variedade de materiais.
- Fabricado com grão de carboneto de silício, que oferece um corte suave, rápido e versátil
- Fibra de vidro reforçada para maximizar a vida útil e o desempenho
- Acreditação OSA (Organização para a Segurança dos Abrasivos).

### APLICAÇÕES

Projetado para cortar uma grande variedade de materiais de construção, alvenaria, aço inoxidável, metais ferrosos e não ferrosos, alumínio, PVC e cerâmica.

### PARA USAR COM

Rebarbadoras com fio e a bateria



### DISCOS DE CORTE MULTIMATERIAIS OSA

Referência	Código de barras	Descrição	Diâmetro (Ø) (mm)	Espessura da lâmina (mm)	Material	Unidade de Embalagem	Master Pack	TABELA Acessórios sem IVA
DT20596-QZ	5054905306311	115 x 1 x 22.23 Multimaterial	115	1	Aço inoxidável, metal, alumínio, Cerâmica, Alvenaria, PVC	1	-	1,42 €
DT20595-QZ	5054905301149	125 x 1 x 22.23 Multimaterial	125	1	Aço inoxidável, metal, alumínio, Cerâmica, Alvenaria, PVC	1	-	1,68 €

## DISCOS DE CORTE ABRASIVOS DE ALTO DESEMPENHO



### CARACTERÍSTICAS

- Grão de óxido de alumínio.
- Para utilização em rebarbadoras com fio e com bateria

### APLICAÇÕES

Para trabalhos gerais de retificação e corte de metais em aço inoxidável, metais ferrosos e não ferrosos e não ferrosos, incluindo a preparação de soldaduras e superfícies.

### PARA USAR COM

Rebarbadoras com fio e a bateria



### DISCOS DE CORTE ABRASIVOS DE ALTO DESEMPENHO

Referência	Código de barras	Descrição	Diâmetro (Ø) (mm)	Espessura da lâmina (mm)	Material	Unidade de Embalagem	Master Pack	TABELA Acessórios sem IVA
DWA4514IA-AE	5035048501672	115 x 6 x 22.23 Desbaste côncavo para metal - Tipo 27	115	6	Metal	1	25	2,31 €
DW4543AIA-AE	5035048501764	125 x 6 x 22 Desbaste côncavo para metal - Tipo 27	125	6	Metal	1	10	2,58 €
DT42380Z-QZ	5035048538005	180 x 1,2 x 22.23 Para aço inoxidável	180	1.2	Aço inoxidável	1	-	2,07 €
DW4549AIA-AE	5035048501962	230 x 6 x 22 Desbaste côncavo para metal - Tipo 27	230	6	Metal	1	10	5,92 €
DWA8011RIA-AE	5035048502037	355 x 3 x 25,4 Para metal*	355	3	Metal	1	10	7,80 €

\*Para serra de corte rápido

### PACKS DE DISCOS

Referência	Código de barras	Descrição	Diâmetro (Ø) (mm)	Espessura da lâmina (mm)	Material	Unidade de Embalagem	Master Pack	TABELA Acessórios sem IVA
DT3506-QZ	5035048543023	115 x 1 x 22.23	115	1	Aço inoxidável	10	10	9,45 €
DT3507-QZ	5035048543030	125 x 1 x 22.23	125	1	Aço inoxidável	10	10	10,64 €
DT20593-QZ	5054905306298	115 x 1 x 22.23	115	1	Aço inoxidável	25	-	20,40 €
DT20594-QZ	5054905306304	125 x 1 x 22.23	125	1	Aço inoxidável	25	-	23,46 €
DT20597-QZ	5054905306328	115 x 1 x 22.23	115	1	Aço inoxidável	50	-	38,76 €
DT20598-QZ	5054905306335	125 x 1 x 22.23	125	1	Aço inoxidável	50	-	44,88 €
DT20599-QZ	5054905306342	115 x 1 x 22.23	115	1	Aço inoxidável	100	-	74,46 €
DT20540-QZ	5054905288471	125 x 1 x 22.23	125	1	Aço inoxidável	100	-	86,70 €

## PORCA DE BLOQUEIO

### PORCA DE BLOQUEIO

Referência	Código de barras	Descrição	Calibre	Unidade de Embalagem	Master Pack	TABELA Acessórios sem IVA
DT3559-QZ	5035048543795	Porca de bloqueio	M14 (22.2)	1	-	19,36 €



## ESCOVAS DE ARAME



## CARACTERÍSTICAS

- Arame especialmente indicado para ótima remoção de material.
- Alto teor de arame para maior durabilidade da escov



## APLICAÇÕES

Escovas tipo copo de arame ondulado para trabalhos de limpeza intensivos e remoção de ferrugem ou rebarbas.

## PARA USAR COM

Rebarbadoras com fio e a bateria



## ESCOVA DE ARAME TRAÇADO

Para remover tinta, ferrugem, limpar soldas, etc



## ESCOVA DE ARAME TRAÇADO

Referência	Código de barras	Comprimento de fio (mm)	Diâmetro (Ø) (mm)	Calibre	Unidade de Embalagem	Master Pack	TABELA Acessórios sem IVA
DT3502-QZ	5011402375790	22	115	M14 (22.2)	1	5	16,89 €

## ESCOVA COPO DE FIO ONDULADO

Para remover tinta, ferrugem, depósitos, limpeza de superfícies, remover rebarbas, etc.



## ESCOVA COPO DE FIO ONDULADO

Referência	Código de barras	Comprimento de fio (mm)	Diâmetro (Ø) (mm)	Calibre	Unidade de Embalagem	Master Pack	TABELA Acessórios sem IVA
DT3480-QZ	5035048079706	19	65	M14 (22.2)	1	5	5,30 €
DT3489-QZ	5035048079720	26	100	M14 (22.2)	1	5	12,04 €

## ESCOVA COPO DE FIO TRAÇADO

Para o trabalho de limpeza mais duro



## ESCOVA COPO DE FIO TRAÇADO

Referência	Código de barras	Comprimento de fio (mm)	Diâmetro (Ø) (mm)	Calibre	Unidade de Embalagem	Master Pack	TABELA Acessórios sem IVA
DT3500-QZ	5011402375776	18	65	M14 (22.2)	1	5	12,82 €
DT3492-QZ	5035048079751	22	75	M14 (22.2)	1	5	12,70 €
DT3501-QZ	5011402375783	24	100	M14 (22.2)	1	5	26,43 €

# ACESSÓRIOS PARA MULTI-FERRAMENTA OSCILANTE

Desde acessórios para corte de gesso até acessórios para raspagem de adesivos. Encontre a opção mais adequada para cada uma das suas necessidades entre toda a gama de acessórios para multiferramentas DEWALT®.

## Lâminas de serra

Para corte rápido de metal, madeira, madeira com pregos, plásticos e gesso.



## Cortar / Preparar / Riscar

Acessórios para uma ampla variedade de tarefas.



## Eliminar e limpar juntas

Para trabalhar com azulejos

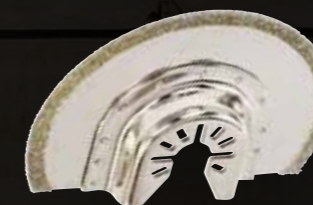

## Lixar

Cobre todas as suas necessidades de lixagem





# CONJUNTOS DE ACESSÓRIOS

Desde lâminas de serra de sabre até pontas de chaves de fenda, a DEWALT oferece ampla gama de conjuntos de acessórios para garantir que tem tudo quando precisa



CONSTRUA SUA PRÓPRIA MALA

**TOUGH CASE**  
CONNECTABLE CASES

**TSTAK**  
COMPATIBLE

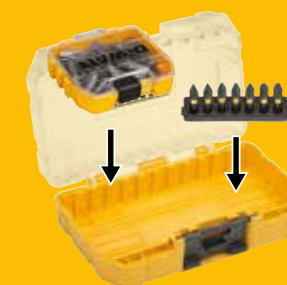

COM MAIS DE 40 NOVOS PRODUTOS QUE PERMITIRÃO CRIAR O CONJUNTO DE ACESSÓRIOS PERFEITO PARA VOCÊ

1. ESCOLHA O TAMANHO DA SUA PASTA



2. ESCOLHA OS ACESSÓRIOS QUE DESEJA INCLUIR



3. MONTE-O



CONSTRUÍDO POR SI.  
FEITO PARA SI.



## CONJUNTOS DE ACESSÓRIOS PARA CHAVE DE FENDA

TSTAK™

FLEX  
TORQTOUGH  
CASE+

## CONJUNTOS DE PONTAS DE PARAFUSO EXTREME® FLEXTORQ 25mm

Referência	Código de barras	Descrição	Tipo	Unidade de Embalagem	Master Pack	TABELA Acessórios sem IVA
DT70618T-QZ	5035048536957	Conjunto FLEXTORQ de 16 peças em estojo resistente para aparafusar. Brocas PZ2 de 25mm com guia magnética compacta.	25	16	12	14,19 €
DT70522T-QZ	5035048089590	Conjunto FLEXTORQ de 16 peças em estojo resistente para aparafusar. Brocas de 25mm (PZ2 x6 / T15 x3 / T20 x3 / T25 x3) com guia magnética compacta.	25	16	5	14,62 €

TOUGH  
CASE+

## CONJUNTOS DE PONTAS PARA PARAFUSO EM CAIXA PEQUENA 25mm

Referência	Código de barras	Descrição	Tipo	Unidade de Embalagem	Master Pack	TABELA Acessórios sem IVA
DT71521-QZ	5035048535196	Conjunto de 25 pontas de chave de fenda PZ2	25	25	-	6,85 €
DT71522-QZ	5035048535219	Conjunto de 25 pontas de chave de fenda PH2	25	25	21	6,85 €
DT71511-QZ	5035048089592	Conjunto de 16 pontas de chave de fenda com guia telescópica magnética PZ2 (x6) / PZ3 (x3) / PH2 (x2) / T20 (x2) / T25 (x2)	25	16	5	9,01 €

FLEX  
TORQTOUGH  
CASE+

## NOVIDADE

## CONJUNTOS DE ACESSÓRIOS PARA PARAFUSO - EXPOSITORES DE PONTAS E GUIAS

Referência	Código de barras	Descrição	Tipo	Unidade de Embalagem	Master Pack	TABELA Acessórios sem IVA
DP42-QZ	5035048072431	Pontas de impacto EXTREME® FLEXTORQ T20 25mm (x25) - Merchandiser de 20 caixas	25	25	1	165,00 €
DP73-QZ	5035048061435	Pontas de impacto EXTREME® FLEXTORQ PZ2 50mm (x15) - Merchandiser de 20 caixas	50	15	1	125,00 €
DT70913T-QZ	5054905331986	Pontas de impacto EXTREME® FLEXTORQ PH2 57mm (x15) - Merchandiser de 21 caixas	57	15	1	18,00 €
DT70915T-QZ	5054905331962	Pontas de impacto EXTREME® FLEXTORQ T20 57mm (x15) - Merchandiser de 21 caixas	57	15	1	18,00 €
DT90392-QZ	5054905251895	Adaptador magnético de 60mm de comprimento (Frasco 100 uds)	-	100	1	3,26 €
DT90394-QZ	5054905277109	Guia telescópica de 9,5mm de diâmetro e 80mm de comprimento (Frasco 75 uds)	-	75	1	4,68 €
DT90393-QZ	5054905251901	Adaptador de pontas com bloqueio rápido e zona FLEXTORQ (Frasco 51 uds)	-	51	1	10,04 €

## CONJUNTOS PARA APARAFUSAR E CHAVE DE FENDA

## CONJUNTOS DE ACESSÓRIOS PARA APARAFUSAR DE ALTO DESEMPENHO 25mm

REFERÊNCIA	Código de barras	Descrição	Tipo	Unidade de Embalagem	Master Pack	TABELA Acessórios sem IVA
DT71516-QZ	5035048098646	Conjunto de 24 peças em Tough Case para aparafusar, pontas 25mm (PZ2 x2 / PZ3 / PH1 / PH2 x2 / T10 / T15 / T20 / T25 / T30 / T40 / HEX4 / HEX5 / HEX6), chaves de caixa (Ø 6mm / 7mm / 8mm / 10mm / 11mm / 13mm), porta-pontas, e chave de roquete	25	24	6	38,55 €
DT71506-QZ	5035048098547	Conjunto de 30 peças em Tough Case para aparafusar, pontas 25mm - 50mm (PZ2 x8 / PZ3 x3 / PH1 x2 / PH2 x3 / PH3 / T10 x2 / T15 x2 / T25 x2 / T30 x2 / PH8), chaves de caixa (Ø 8mm / 10mm), porta-pontas magnético, e chave de fenda	25 50	30	5	32,34 €
DT7944S-QZ	5035048503652	Conjunto de 31 peças para aparafusar, 25mm (PZ1 x2 / PZ2 x3 / PZ3 / PH1 x2 / PH2 x2 / PH3 / PH4,5 / PH5,5 / PH6,5 / T10 x2 / T15 x2 / T20 x2 / T25 x2 / T30 x2 / T40 x2 / H3 / H4 x2 / H5), e porta-pontas magnético	25	31	-	18,15 €
DT7969-QZ	5035048083727	Conjunto de 31 peças para aparafusar, 25mm (PZ1 x2 / PZ2 x3 / PZ3 / PH1 x2 / PH2 x2 / PH3 / PH4,5 / PH5,5 / PH6,5 / T10 x2 / T15 x2 / T20 x2 / T25 x2 / T30 x2 / T40 x2 / H3 / H4 x2 / H5), e porta-pontas magnético	25	32	6	18,80 €
DT7969M-QZ	5035048083734	Merchandiser de 12 conjuntos DT7969-QZ	25	12	-	225,57 €



## CONJUNTOS MISTOS PARA APARAFUSAR E PERFURAR

## CONJUNTOS MISTOS PARA PARAFUSADA E PERFURAÇÃO

Referência	Código de barras	Descrição	Tipo	Unidade de Embalagem	Master Pack	TABELA Acessórios sem IVA
DT71565-QZ	5035048539583	Conjunto de 36 peças em estojo resistente para aparafusar e furar, pontas PZ0 (x3) / PZ1 (x3) / PZ2 (x3) / PZ3 (x2) / PH1 (x3) / PH2 (x2) / PH3 (x2) / SL4 (x2) / SL6 (x3) / SL7,2 / T10 / T15 / T20), ponta para bitão Ø 6 mm, pontas para metal Ø 2mm / 2,5mm / 3mm / 3,5mm / 4mm / 4,5mm / 5 mm; e adaptador magnético	25 50	36	-	32,06 €



## CONJUNTOS DE PONTAS DE CHAVE DE FENDA COM PORTA-BITS

## CONJUNTOS DE PONTAS DE CHAVE DE FENDA DE IMPACTO EXTREME® COM PORTA-BICOS

Referência	Código de barras	Descrição	Tipo	Unidade de Embalagem	Master Pack	TABELA Acessórios sem IVA
DT70518T-QZ	5035048089576	Conjunto de aparafusamento IMPACT TORSION de 10 peças, pontas PZ2 (x2) / PZ3 (x2) / PH2 (x2) / T15 / T30 / PH6 e porta-bits giratório	25	10	5	17,28 €



## CONJUNTOS EXTREME® COM ACOPLAMENTO ANGULAR

TOUGH  
CASE+ TSTAK™  
CONNECTABLE CASES

## CONJUNTOS MISTOS PARA APARAFUSAR E PERFURAR COM ACOPLAMENTO ANGULAR EXTREME®

Referência	Código de barras	Descrição	Unidade de Embalagem	Master Pack	TABELA Acessórios sem IVA
DT70775-QZ	5054905296704	Conjunto de 80 peças em estojo resistente para aparafusamento, pontas PZ1 (x2) / PZ2 (x29) / PZ3 (x2) / PH2 (x3) / PH3 / T10 / T15 (x2) / T20 (x28) / T25 (x4) / T30 (x2) com acoplamento angular, chaves de fenda Ø 8mm / 10mm / 13mm, porta-pontas de torção e cabo magnético	80	-	114,03 €
DT70776-QZ	5054905296711	Conjunto de 85 peças em estojo resistente para aparafusar e furar, pontas PZ1 / PZ2 (x28) / PZ3 / PH1 / PH2 (x2) / PH3 / T10 / T15 (x2) / T20 (x26) / T25 (x3) / T30 (x2) / T40, brocas para metal Black&Gold Ø 2mm / 3mm / 4mm / 5mm / 6mm / 8mm, brocas para madeira Ø 18mm / 20mm / 22mm / 25mm / 32mm, chaves sextavadas Ø 8mm / 10mm, acoplamento angular flexível e torção porta-bits	85	-	160,10 €



## CONJUNTOS DE BROCAS PARA APARAFUSAR E PERFURAR EXTREME® FLEXTORQ

### CONJUNTOS DE BROCAS PARA APARAFUSAR E PERFURAR EXTREME® FLEXTORQ

Referência	Código de barras	Descrição	Unidade de Embalagem	Master Pack	TABELA Acessórios sem IVA					
DT70730T-QZ	5035048503843	Conjunto FLEXTORQ de 25 peças em estojo resistente para aparafusamento, pontas Z2 (x10) / PZ3 (x2) / PH2 (x3) / T20 (x3) / T25 (x2) / T30 (x2) / SL6, com chave de caixa de limpeza fácil e guia magnético compacto	25	-	35,25 €					
		PH2 PZ2 PZ3 SL6 T20 T25 T30								
25mm		7	1	1	2	2	2			
57mm	2	2	1							
89mm	1	1			1					

Referência	Código de barras	Descrição	Unidade de Embalagem	Master Pack	TABELA Acessórios sem IVA					
DT70741T-QZ	5035048503959	Conjunto de aparafusamento e perfuração FLEXTORQ de 32 peças, PZ1 / PZ2 (x12) / PZ3 (x4) / PH2 / PH3 / T15 / T20 (x2) / T25 (x2) / T30 (x2) / SL6 bits, 3 brocas de impacto com haste hexagonal, chave de soquete fácil de limpar e guia magnética compacta	32	-	92,56 €					
		PH2 PH3 PZ1 PZ2 PZ3 SL6 T15 T20 T25 T30								
25mm	1	1	1	8	3	1	1	2	2	2
57mm				2	1					
85mm	1			1						
Brocas para metal		5mm	6mm	8mm						
Haste hexagonal		1	1	1						

Referência	Código de barras	Descrição	Unidade de Embalagem	Master Pack	TABELA Acessórios sem IVA						
DT70742T-QZ	5035048503966	Conjunto FLEXTORQ de 33 peças em estojo resistente para aparafusamento, pontas PZ1 (x2) / PZ2 (x9) / PZ3 (x2) / PH1 / PH2 (x6) / PH3 / T10 (x2) / T15 / T20 (x3) / T25 (x2) / T30, chave de caixa Ø 8mm / 10mm e guia magnética compacta	33	-	46,58 €						
		PH1 PH2 PH3 PZ1 PZ2 PZ3 T10 T15 T20 T25 T30									
25mm	1	5	1	2	8	2	2	1	3	2	1
57mm		1		1							

## CONJUNTOS MISTOS PARA APARAFUSAR E PERFURAR DE ALTO DESEMPENHO

### CONJUNTOS MISTOS PARA APARAFUSAR E PERFURAR ALTO DESEMPENHO

Referência	Código de barras	Descrição	Unidade de Embalagem	Master Pack	TABELA Acessórios sem IVA					
DT50050-QZ	5035048536810	Conjunto de 10 brocas metálicas de impacto EXTREME® IMPACT™ HSS-TIN TITANIUM Ø 3 - 12mm	10	-	70,77 €					
Brocas para metal		3mm 3.2mm 3.5mm 4mm 4.5mm 5mm 6mm 8mm 10mm 12mm								
Impact Titanium		1	1	1	1	1	1	1	1	1

Referência	Código de barras	Descrição	Unidade de Embalagem	Master Pack	TABELA Acessórios sem IVA										
DT70709-QZ	5035048503799	Conjunto de 33 peças em estojo resistente para aparafusamento, pontas PZ1 / PZ2 (x7) / PZ3 (x3) / PH1 / PH2 (x5) / PH3 / T10 / T15 / T20 / T25 (x5) / T30 (x2) / T40 / SL6 / SL8, porta-bits magnético e guia telescópica magnética	33	5	22,32 €										
		PH1 PH2 PH3 PZ1 PZ2 PZ3 T10 T15 T20 T25 T30 T40 SL6 SL8													
25mm	1	4	1	1	6	3	1	1	1	4	2	1	1	1	
50mm		1			1					1					

## CONJUNTOS MISTOS PARA APARAFUSAR E PERFURAR DE ALTO DESEMPENHO

### CONJUNTOS MISTOS PARA APARAFUSAR E PERFURAR ALTO DESEMPENHO

Referência	Código de barras	Descrição	Unidade de Embalagem	Master Pack	TABELA Acessórios sem IVA					
DT70702-QZ	5035048503706	Conjunto de 40 peças em caixa resistente para aparafusamento, pontas 25mm - 85mm PZ2 x10 / PZ3 x4 / PH1 x2 / PH2 x6 / PH3 x2 / T10 / T15 x3 / T20 / T25 x4 / T30 x4), chaves de caixa (Ø 8mm / 10mm) e guia telescópica magnética	40	-	24,68 €					
		PH1 PH2 PH3 PZ2 PZ3 T10 T15 T20 T25 T30								
25mm	1	2	2	6	3	1	2	2	2	
50mm	1	2		4	1		1	1	2	2
89mm		2								

## CONJUNTOS MISTOS PARA APARAFUSAR E PERFURAR EXTREME® 2

### CONJUNTOS MISTOS PARA APARAFUSAR E FURAR EXTREME® 2

Referência	Código de barras	Descrição	Unidade de Embalagem	Master Pack	TABELA Acessórios sem IVA						
DT70758-QZ	5054905247102	Conjunto da brocas para chave de fenda resistente de 57 peças PZ1 / PZ2 (x4) / PZ3 / PH1 / PH2 (x4) / PH3 / T15 / T20 (x23) / T25 (x4) / T30 / T40 Brocas para madeira Ø 3mm / 4mm / 5mm / 6mm / 8mm / 10mm / 12mm, pontas de impacto Extreme® 2 de 152mm Ø 12mm / 14mm / 16mm / 20mm / 22mm / 25mm, suporte da broca magnético e guia telescópica magnética	57	-	102,74 €						
		PH1 PH2 PH3 PZ1 PZ2 PZ3 T15 T20 T25 T30 T40									
25mm	1	3	1	1	3	1	1	22	4	1	1
50mm		1			1			1			
		3mm 4mm 5mm 6mm 8mm 10mm 12mm 14mm 16mm 20mm 22mm 25mm									
Ponta Brad		1	1	1	1	1	1				
Broca plana para madeira							1	1	1	1	1

### CONJUNTOS MISTOS PARA APARAFUSAR E FURAR BLACK & GOLD®

Referência	Código de barras	Descrição	Unidade de Embalagem	Master Pack	TABELA Acessórios sem IVA							
DT70784-QZ	5054905321161	Conjunto para aparafusar e furar de 57 peças PZ1 / PZ2 (x4) / PZ3 / PH1 / PH2 (x4) / PH3 / T15 / T20 (x23) / T25 (x4) / T30 / T40 Brocas para madeira Ø 3mm / 4mm / 5mm / 6mm / 8mm / 10mm / 12mm, 152mm Pontas de impacto Extreme® 2 Ø 12mm / 14mm / 16mm / 20mm / 22mm / 25mm, porta-bits magnético e guia telescópica magnética	100	5	51,49 €							
		PH1 PH2 PH3 PZ1 PZ2 PZ3 T10 T15 T20 T25 T30 T40										
25mm	1	30	1	1	30	1	1	2	2	2	2	1
50mm		1			1							
		2mm 3mm 4mm 5mm 6mm 8mm 10mm 12mm 13mm 22mm 25mm 25mm										
Brocas Black & Gold		1	1	1	1	1	1					
Brocas para madeira			1	1	1	1	1	1				1
Brocas de pala										1	1	
Chaves de fendas					1	1	1		1			1

Referência	Código de barras	Descrição	Unidade de Embalagem	Master Pack	TABELA Acessórios sem IVA							
DT70785-QZ	5054905321178	Conjunto para aparafusar e furar - 76 pontas PH1 / PH2 (x31) / PH3 / PZ1 / PZ2 (x31) / PZ3 / T10 / T15 (x2) / T20 (x2) / T25 (x2) / T30 (x2) / T40, 4 chaves de caixa Ø 6mm / 8mm / 10mm / 13mm, 5 brocas Black & Gold Ø 3mm / 4mm / 5mm / 6mm / 8mm, 7 brocas para madeira Ø 3mm / 4mm / 5mm / 6mm / 8mm / 10mm / 12mm, 2 brocas de pala Ø 22mm / 25mm, 2 adaptadores 1/4" e 3/8", escareador, guias e portapontas	100	5	51,49 €							
		PH1 PH2 PH3 PZ1 PZ2 PZ3 T10 T15 T20 T25 T30 T40										
25mm	1	2	1	1	2	1	1	2	30	30	2	1
50mm		1			1							
		2mm 3mm 4mm 5mm 6mm 8mm 10mm 12mm 13mm 22mm 25mm 25mm										
Brocas Black & Gold		1	1	1	1	1	1					
Brocas para madeira			1	1	1	1	1	1				
Brocas de pala										1	1	
Chaves de fendas					1	1	1		1			

## CONJUNTO DE PONTEIROS E CINZÉIS

Referência	Código de barras	Descrição	Unidade de Embalagem	Master Pack	TABELA Acessórios sem IVA
SDSMAXSET-QZ	5035048061374	Conjunto de ponteiros e cinzéis SDS+: DT6820 + DT6821 + DT6822 + DT6823	4	3	84,22 €
SDSMAXSET2-QZ	5035048061381	Conjunto de ponteiros e cinzéis SDS+: DT6820 + DT6821 + DT6822 + DT6823 + DT6824	5	3	113,57 €

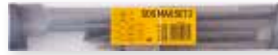

## TABULEIROS DE ARRUMAÇÃO PARA PEQUENAS MONTAGENS



## TSTAK CADDY CASE VAZIA

Referência	Código de barras	Descrição	Unidade de Embalagem	Master Pack	TABELA Acessórios sem IVA
DT70716-QZ	5035048504161	TSTAK Caddy Case vazia	1	5	30,25 €

## CONJUNTOS MISTOS PARA APARAFUSAR E PERFURAR EM MALA

## CONJUNTOS MISTOS PARA APARAFUSAR E PERFURAR EM MALA

Referência	Código de barras	Descrição	Descrição	Unidade de Embalagem	Master Pack	TABELA Acessórios sem IVA
DT7981-QZ	5035048098479	Conjunto da brocas para aparafusamento e perfuração de 98 peças PH0 (x3) / PH1 (x3) / PH2 (x4) / PH3 (x4) / PZ0 (x2) / PZ1 (x4) / PZ2 (x6) / PZ3 (x3) / SL4 (x2) / SL5 (x2) / SL6 (x2) / SL7,2 (x2) / SQ1 / SQ2 / SQ3 / HEX3 / HEX4 (x2) / HEX5 (x2) / HEX6 / T10 (x2) / T15 (x2) / T20 (x2) / T25 / T27 / T30, brocas para pedra Ø 3mm / 5,5mm / 6mm / 7mm / 8mm / 10mm, brocas para metal HSS Ø 1,5mm / 2mm / 2,5mm / 3mm / 3,2mm / 3,5mm / 4mm / 4,5mm / 4,8mm / 5mm / 5,5mm / 6mm / 6,5mm / 7mm / 7,5mm / 8mm, brocas para madeira Ø 3mm / 3,2mm / 3,5mm / 4mm / 4,5mm / 4,8mm / 5mm / 5,5mm / 6mm / 6,5mm / 7mm / 7,5mm / 8mm, soquetes hexagonais Ø 5mm / 6mm / 7mm / 8mm / 9mm / 10mm / 11mm / 12mm / 13mm, escareador e adaptador magnético	Parafusado Perfuração em alvenaria, metal e madeira	98	1	63,52 €
DT71563-QZ	5035048099940	Conjunto de 100 peças em estojo resistente para aparafusar e furar; bits PZ1 (x2) / PZ2 (x30) / PZ3 (x3) / PH1 (x3) / PH2 (x4) / PH3 (x3) / HEX4 / HEX5 / HEX6 / HEX7 / SL4 / SL5 (x2) / SL6 / SL7, 2 (x2) / T15 / T20 / T25 / T30 / T40, brocas para BETÃO Ø 6mm / 7mm / 8mm, brocas para metal Ø 1,5mm / 2mm / 2,5mm / 3mm (x2) / 4mm / 4,5mm / 5mm / 5,5mm / 6mm / 6,5mm, brocas para madeira Ø 3mm (x2) / 3,5mm / 4mm / 4,5mm / 5mm (x2) / 5,5mm / 6mm / 6,5mm / 7mm / 7,5mm / 8mm, coroas Ø 32mm / 44mm, brocas piloto Ø 5mm / 6mm / 8mm / 10mm / 11mm / 12mm / 13mm, escareador e adaptador	Parafusado Perfuração em alvenaria, metal e madeira	109	1	56,74 €
DT0109-QZ	5035048078402	Conjunto de 109 peças em estojo resistente para aparafusar e furar; pontas PZ0 (x3) / PZ1 (x4) / PZ2 (x5) / PZ3 (x5) / PH0 (x3) / PH1 (x4) / PH2 (x5) / PH3 (x4) / HEX4 (x2) / HEX5 (x2) / HEX6 (x2) / HEX7 / SL4 (x2) / SL5 (x2) / SL6 (x2) / SL6-8 / SL7 (x2) / SL8-10 / SL10-12 / SQ1 / SQ2 / SQ3 / T10 (x2) / T15 (x2) / T20 (x2) / T25 / T27 / T30, broca para BETÃO Ø 3mm / 5,5mm / 6mm / 8mm / 10mm, broca para metal Ø 1,5mm / 2mm / 2,5mm / 3mm / 3,5mm / 4mm / 4,5mm / 4,8mm / 5mm / 5,5mm / 6mm / 6,5mm, brocas para madeira Ø 3mm / 3,2mm / 3,5mm / 4mm / 4,5mm / 4,8mm / 5mm / 5,5mm / 6mm / 6,5mm / 7mm / 7,5mm / 8mm, chaves de caixa Ø 5mm / 6mm / 7mm / 8mm / 9mm / 10mm / 11mm / 12mm / 13mm, marcador de profundidade e adaptador	Parafusado Perfuração em alvenaria, metal e madeira	109	1	59,16 €
DT71569-QZ	5035048537930	Conjunto de aparafusamento e furação Tough Case de 100 peças em caixa compatível com TSTAK, pontas PZ1 (x2) / PZ2 (x23) / PZ3 (x2) / PH1 (x2) / PH2 (x23) / PH3 / SL4 / SL5 / SL6 / SL7, 2 / T10 (x2) / T15 (x2) / T20 (x2) / T25 (x2) / T27 (x2) / T30 (x2), 8 brocas para pedra Ø 4mm / 5mm / 5,5mm / 6mm x2 / 8mm x2 / 10mm, 12 brocas de metal HSS Ø 1,5mm / 2mm / 2,5mm / 3mm / 3,5mm / 4mm / 4,5mm / 5mm / 5,5mm / 6mm / 6,5mm / 7mm, soquete de 5 chaves Ø 5mm / 6mm / 7mm / 8mm / 10mm, 4 coroas Ø 32mm / 38mm / 44mm / 54mm, mandril e porta-bits magnético	Parafusado Perfuração em alvenaria, metal e madeira	100	1	73,98 €



## PREGOS E AGRAFOS

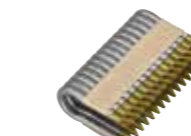

## PARAFUSOS PARA PLACAS DE GESSO - ROSCA FINA

Referência	Código de barras	Descrição	Unidade de Embalagem	Master Pack	TABELA Acessórios sem IVA
DWF4000250	75352140612	Parafusos para paredes de gesso PH2 3,5x25mm	1000	1	22,54 €
DWF4000350	75352140636	Parafusos para paredes de gesso PH2 3,5x35mm	1000	1	25,61 €
DWF4000450	75352140650	Parafusos para paredes de gesso PH2 3,5x45mm	1000	1	28,69 €
DWF4000550	75352140667	Parafusos para paredes de gesso PH2 3,5x55mm	1000	1	33,81 €

## PARAFUSOS PARA PLACAS DE GESSO - ROSCA GROSSA

Referência	Código de barras	Descrição	Unidade de Embalagem	Master Pack	TABELA Acessórios sem IVA
DWF4100350	75352140674	Parafusos para paredes de gesso PH2 3.5x35mm	1000	1	25,61 €
DWF4100450	75352140681	Parafusos para paredes de gesso PH2 3.5x45mm	1000	1	31,76 €
DWF4100550	75352140698	Parafusos para paredes de gesso PH2 3.5x55mm	1000	1	35,36 €

## AGRAFOS PARA AGRAFADORA PNEUMÁTICA DPSSX38 E DPSB2IN1 5.6mm

Referência	Código de barras	Descrição	Unidade de Embalagem	Master Pack	TABELA Acessórios sem IVA
DSTSX15Z	5902013951599	Agrafos 5,6mm x 15mm GALV	3000	-	10,06 €
DSTSX22Z	5902013951575	Agrafos 5,6mm x 22mm GALV	3000	-	13,51 €
DSTSX25Z	5902013951568	Agrafos 5,6mm x 25mm GALV	3000	-	11,05 €
DSTSX35Z	5902013951544	Agrafos 5,6mm x 35mm GALV	3000	-	24,56 €
DSTSX35SE	5902013951414	Agrafos 5,6mm x 35mm GALV	3000	-	78,12 €

## AGRAFOS PARA AGRAFADORA PNEUMÁTICA DPS8016 12.8mm

Referência	Código de barras	Descrição	Unidade de Embalagem	Master Pack	TABELA Acessórios sem IVA
DST8008Z	5902013959366	Agrafos 12.8mm x 8mm	5000	-	6,73 €
DST8010Z	5902013959359	Agrafos 12.8mm x 10mm	5000	-	7,37 €
DST8014Z	5902013959335	Agrafos 12.8mm x 14mm	5000	-	9,58 €

## AGRAFOS PARA AGRAFADORA DCN701 25mm

Referência	Código de barras	Descrição	Unidade de Embalagem	Master Pack	TABELA Acessórios sem IVA
DRS18100-XJ	5035048709122	Agrafos 25x19mm	540	10	19,26 €

## AGRAFOS PARA AGRAFADORA DCFS950 960mm

Referência	Código de barras	Descrição	Unidade de Embalagem	Master Pack	TABELA Acessórios sem IVA
DFS9150B1G-QZ	5035048699867	Agrafos 40x960mm	960	2	89,88 €
DFS9175B1G-QZ	5035048699874	Agrafos 45x960mm	960	2	93,73 €
DFS9200B1G-QZ	5035048699881	Agrafos 50x960mm	960	2	97,58 €

## MINI PINOS PARA PREGADORA PINO DE ACABAMENTO DPN2330 23Ga 0°

Referência	Código de barras	Descrição	Unidade de Embalagem	Master Pack	TABELA Acessórios sem IVA
DNBHL2315Z	5902013959403	Mini pino sem cabeça 23Ga 0.6mm x 15mm	20000	-	14,37 €
DNBHL2325Z	5902013959380	Mini pin sin cabeça para clavadora de acabados 0.6mm x 0.6mm	10000	-	14,73 €

## PREGOS PARA PREGADORAS DE ACABAMENTO DPN1850PP, DPSB2IN1 E DCN680NT 18Ga 0°

Referência	Código de barras	Descrição	Unidade de Embalagem	Master Pack	TABELA Acessórios sem IVA
DNBT1820GZ	5902013951834	Pregos 1,25mm x 20mm 18GA GALV	5000	-	7,47 €
DNBT1825GZ	5902013951810	Pregos 1,25mm x 25mm 18GA GALV	5000	-	8,22 €
DNBT1830GZ	5902013951797	Pregos 1,25mm x 30mm 18GA GALV	5000	-	10,72 €
DNBT1835GZ	5902013951773	Pregos 1,25mm x 35mm 18GA GALV	5000	-	11,38 €
DNBT1840GZ	5902013951742	Pregos 1,25mm x 50mm 18GA GALV	5000	-	15,18 €
DNBT1850GZ	5902013951704	Pregos 1,25mm x 35mm 18G aço inoxidável 316	5000	-	41,72 €
DNBT1835SZ	5902013951766	Pregos 1,25mm x 40mm 18GA GALV	5000	-	13,25 €
DNBT1850SZ	5902013951698	Pregos 1,25mm x 50mm 18GA 316 aço inoxidável	5000	-	63,21 €

## PREGOS E AGRAFOS

## PREGOS PARA PREGADORA DPN1664PP 16Ga 0°

Referência	Código de barras	Descrição	Unidade de Embalagem	Master Pack	TABELA Acessórios sem IVA
DNBSB1625Z	5902013951667	Pregos 1,5mm x 25mm 16GA GALV	5000	-	14,33 €
DNBSB1632Z	5902013951650	Pregos 1,5mm x 32mm 16GA GALV	2500	-	9,64 €
DNBSB1638Z	5902013951643	Pregos 1,5mm x 38mm 16GA GALV	2500	-	10,12 €
DNBSB1645Z	5902013951636	Pregos 1,5mm x 45mm 16GA GALV	2500	-	12,65 €
DNBSB1650Z	5902013951629	Pregos 1,5mm x 50mm 16GA GALV	2500	-	13,25 €
DNBSB1664Z	5902013957980	Pregos 1,5mm x 65mm 16GA GALV	2500	-	15,18 €

## PREGOS PARA PREGADORA DE ACABAMENTOS DCN660D2 16Ga 20°

Referência	Código de barras	Descrição	Unidade de Embalagem	Master Pack	TABELA Acessórios sem IVA
DNBA1632GZ	5902013961178	Pregos 1,6mm x 32mm 16Ga 20°	2500	-	22,89 €
DNBA1638GZ	5902013961161	Pregos 1,6mm x 38mm 16Ga 20°	2500	-	25,15 €
DNBA1644GZ	5902013961154	Pregos 1,6mm x 44mm 16Ga 20°	2500	-	27,28 €
DNBA1650GZ	5902013961147	Pregos 1,6mm x 50mm 16Ga 20°	2500	-	30,23 €
DNBA1663GZ	5902013961130	Pregos 1,6mm x 63mm 16Ga 20°	2500	-	32,44 €

## PREGOS PARA PREGADORA DE ACABAMENTOS DCN650N 15Ga 34°

Referência	Código de barras	Descrição	Unidade de Embalagem	Master Pack	TABELA Acessórios sem IVA
DNBDA1532GZ	5902013951520	Clavos 1,8mm x 32mm 15GA GALVANIZADO	4000	-	36,12 €
DNBDA1538GZ	5902013951513	Pregos 1,8mm x 38mm 15GA ZINCADO	4000	-	39,74 €
DNBDA1545GZ	5902013951506	Pregos 1,8mm x 45mm 15GA ZINCADO	4000	-	44,55 €
DNBDA1550GZ	5902013951490	Pregos 1,8mm x 50mm 15GA ZINCADO	4000	-	51,77 €
DNBDA1564GZ	5902013951483	Pregos 1,8mm x 64mm 15GA ZINCADO	4000	-	57,80 €
DNBDA1538SZ	5902013951476	Pregos 1,8mm x 38mm INOX 15GA	4000	-	111,97 €
DNBDA1550SZ	5902013951469	Pregos 1,8mm x 50mm INOX 15GA	4000	-	143,28 €

## BOBINE DE PREGOS PARA PREGADORAS PNEUMATICOS DPN75C E DPN90C 12Ga 15°

Referência	Código de barras	Descrição	Unidade de Embalagem	Master Pack	TABELA Acessórios sem IVA
DNF25R50E	5902013952756	Pregos cabeça redonda brilhante em bobina 2,5mmx50mm	9900	-	109,50 €
DNF2570E	5902013952787	Pregos de cabeça chata brilhante em bobina 2,5mmx70mm	7200	-	89,70 €

## PREGOS PARA PREGADORAS DE ESTRUTURA DCN692 E DPN9033 12-11Ga 33°

Referência	Código de barras	Descrição	Unidade de Embalagem	Master Pack	TABELA Acessórios sem IVA
DNPT28R50Z	5902013961536	Pregos cabeça redonda brilhante 2,8x50mm	2200	-	55,29 €
DNPT28R50G12Z	5902013961529	Pregos cabeça redonda galvanizada 2,8x50mm	2200	-	69,09 €
DNPT28G3Z	5902013961505	Pregos cabeça polida brilhante 2,8x63mm	2200	-	55,29 €
DNPT28G3G12Z	5902013961499	Pregos cabeça polida galvanizada 2,8x63mm	2200	-	69,09 €
DNPT28R63Z	5902013961482	Pregos cabeça redonda brilhante 2,8x63mm	2200	-	63,58 €
DNPT28R63G12Z	5902013961475	Pregos cabeça redonda galvanizada 2,8x63mm	2200	-	82,96 €
DNPT28R75Z	5902013961420	Pregos cabeça redonda brilhante 2,8x75mm	2200	-	69,09 €
DNPT28R75G12Z	5902013961413	Pregos cabeça redonda galvanizada 2,8x75mm	2200	-	91,27 €
DNPT3190Z	5902013961390	Pregos cabeça polida brilhante 3,1x90mm	2200	-	82,96 €
DNPT3190G12Z	5902013961383	Pregos cabeça polida galvanizada 3,1x90mm	2200	-	96,78 €
DNPT31R90Z	5902013961376	Pregos cabeça redonda brilhante 3,1x90mm	2200	-	96,78 €
DNPT31R90G12Z	5902013961369	Pregos cabeça redonda galvanizada 3,1x90mm	2200	-	110,59 €

## PREGOS PARA PREGADORAS DE ESTRUTURA DPN9033 E DCN692 12-11Ga 33°

Referência	Código de barras	Descrição	Unidade de Embalagem	Master Pack	TABELA Acessórios sem IVA
DNW28R50E	5902013950752	Pregos cabeça redonda brilhante para estrutura 2,8mm x 50mm	2200	-	42,99 €
DNW28R75E	5902013950691	Pregos cabeça redonda brilhante para estrutura 2,8mm x 75mm	2200	-	49,12 €
DNW31R75E	5902013950592	Pregos cabeça redonda brilhante para estrutura 3,1 mm x 75 mm	2200	-	58,95 €
DNW31R90E	5902013950578	Pregos cabeça redonda brilhante para estrutura 3,1 mm x 90 mm	2200	-	61,40 €
DNW3190G12E	5902013950615	Pregos cabeça redonda brilhante para estrutura 3,1 mm x 90 mm GALV G12	2200	-	85,97 €

## PREGOS PARA PREGADORA DE SUPORTE MANUAL DMF1550 0°

Referência	Código de barras	Descrição	Unidade de Embalagem	Master Pack	TABELA Acessórios sem IVA
DNDL50Z	5902013951674	Pregos 50 (mm) brilhante	1000	-	21,51 €



## NOVIDADE

## PREGOS PARA PREGADORAS DDF5110500 12-11Ga 0°

Referência	Código de barras	Descrição	Unidade de Embalagem	Master Pack	TABELA Acessórios sem IVA
DDF6500015	5054905029739	Pregos para DDF5110500 15x2,6mm SEM GAS 12Ga	700	-	59,68 €
DDF6500020	5054905029746	Pregos para DDF5110500 20x2,6mm SEM GAS 12Ga	700	-	60,79 €
DDF6500025	5054905029753	Pregos para DDF5110500 25x2,6mm SEM GAS 12Ga	700	-	59,68 €
DDF6500030	5054905029760	Pregos para DDF5110500 30x2,6mm SEM GAS 12Ga	700	-	65,22 €
DDF6500035	5054905029777	Pregos para DDF5110500 35x2,6mm SEM GAS 12Ga	700	-	65,22 €
DDF6500040	5054905029784	Pregos para DDF5110500 40x2,6mm SEM GAS 12Ga	700	-	66,32 €
DDF6500017	5054905029791	Pregos para DDF5110500 17x3mm SEM GAS 11Ga	700	-	120,58 €
DDF6500022	5054905029807	Pregos para DDF5110500 22x3mm SEM GAS 11Ga	700	-	129,44 €
DDF6500027	5054905029814	Pregos para DDF5110500 27x3mm SEM GAS 11Ga	700	-	140,51 €

## PREGOS PARA PREGADORAS DE BETÃO DCN890 E DGN845 12-9Ga 15°

Referência	Código de barras	Descrição	Unidade de Embalagem	Master Pack	TABELA Acessórios sem IVA
DCN8901015	5054905022334	Pregos para DCN890 e DGN845 (2.6mm x 15mm) 12 Ga	1005	-	31,48 €
DCN8901020	5054905022341	Pregos para DCN890 e DGN845 (2.6mm x 20mm) 12 Ga	1005	-	32,42 €
DCN8901025	5054905022358	Pregos para DCN890 e DGN845 (2.6mm x 25mm) 12 Ga	1005	-	36,02 €
DCN8901030	5054905022365	Pregos para DCN890 e DGN845 (2.6mm x 30mm) 12 Ga	1005	-	40,09 €
DCN8901035	5054905022372	Pregos para DCN890 e DGN845 (2.6mm x 35mm) 12 Ga	1005	-	44,29 €
DCN8901040	5054905022389	Pregos para DCN890 e DGN845 (2.6mm x 40mm) 12 Ga	1005	-	48,02 €
DCN8901045	5054905022396	Pregos para DCN890 (2.6mm x 45mm) 12 Ga	510	-	28,69 €
DCN8901050	5054905022402	Pregos para DCN890 (2.6mm x 50mm) 12 Ga	510	-	30,73 €
DCN8901055	5054905022419	Pregos para DCN890 (2.6mm x 55mm) 12 Ga	510	-	34,16 €
DCN8901057	5054905022426	Pregos para DCN890 (2.6mm x 57mm) 12 Ga	510	-	42,49 €
DCN8903013	5054905022464	Pregos para DCN890 e DGN845 - (3.0mm x 13mm) 11Ga	1005	-	54,02 €
DCN8903017	5054905022471	Pregos para DCN890 e DGN845 - (3.0mm x 17mm) 11Ga	1005	-	60,03 €
DCN8903022	5054905022488	Pregos para DCN890 e DGN845 - (3.0mm x 22mm) 11Ga	1005	-	63,62 €
DCN8903027	5054905022495	Pregos para DCN890 e DGN845 - (3.0mm x 27mm) 11Ga	1005	-	68,43 €
DCN8903032	5054905022502	Pregos para DCN890 e DGN845 - (3.0mm x 32mm) 11Ga	1005	-	72,03 €
DCN8903038	5054905022518	Pregos para DCN890 e DGN845 - (3.0mm x 38mm) 11Ga	1005	-	78,04 €
DCN8903043	5054905022525	Pregos para DCN890 - (3.0mm x 43mm) 11Ga	510	-	58,70 €
DCN8903048	5054905022532	Pregos para DCN890 - (3.0mm x 48mm) 11Ga	510	-	64,11 €
DCN8903053	5054905022549	Pregos para DCN890 - (3.0mm x 53mm) 11Ga	510	-	68,29 €
DCN8903057	5054905022556	Pregos para DCN890 - (3.0mm x 57mm) 11Ga	510	-	72,03 €
DCN8902015	5054905022433	Pregos para DCN890 e DGN845 (HD) (3.7mm x 15mm) 9Ga	1005	-	57,51 €
DCN8902020	5054905022440	Pregos para DCN890 e DGN845 (HD) (3.7mm x 20mm) 9Ga	1005	-	59,18 €
DCN8902025	5054905022457	Pregos para DCN890 e DGN845 (HD) (3.7mm x 25mm) 9Ga	1005	-	65,04 €

## ACESSÓRIOS PARA PREGADORAS DCN890

Referência	Código de barras	Descrição	Unidade de Embalagem	Master Pack	TABELA Acessórios sem IVA
DCN8901-XJ	5035048678237	Kits de substituição	1	-	150,50 €
DCN8905-XJ	5035048678220	Extensão para áreas de difícil acesso	1	-	301,00 €
DCN8904-XJ	5035048678268	Almofada de contato para placa de gesso	1	-	39,13 €
DCN8903-XJ	5035048678251	Ponto de contato padrão	1	-	39,13 €
DCN8902-XJ	5035048678244	Ponto de contato magnético	1	-	59,60 €

## NOVIDADE

## ACESSÓRIOS PARA PREGADORAS DCN930 E DCN692

Referência	Código de barras	Descrição	Unidade de Embalagem	Master Pack	TABELA Acessórios sem IVA
DZN930-XJ	5902013967958	Carregador extensível para pregadores de estrutura DCN930	1	-	158,88 €
DCN9301-XJ	5902013968702	Mola de substituição para pregadores de estrutura DCN930 e DCN692	1	-	158,88 €
DCN9202-XJ	5902013968696	Aguilha de substituição para o pregador de estrutura DCN930	1	-	50,23 €

## NOVIDADE

## ACESSÓRIOS PARA PREGADORAS DGN845

Referência	Código de barras	Descrição	Unidade de Embalagem	Master Pack	TABELA Acessórios sem IVA
DGN8451-XJ	5054905324711	Ponta de contacto magnética para pregadora a gás C6	1	-	75,60 €
DGN8452-XJ	5054905324728	Ponta de contacto standard para pregadora a gás C6	1	-	49,63 €
DGN8453-XJ	5054905324735	Ponta de contacto para placas de gesso para pregadora a gás C6	1	-	49,63 €



**TABELA DE COMPATIBILIDADES**

PREGADORAS	DCF620M2K-QW	DCFS950N-XJ	DCN650P2-QW	DCN660N-XJ	DCN662N-XJ	DCN680NT-XJ	DCN681N-XJ	DPSB20N1-XJ	DCN692N-XJ	DCN930P2-QW	DCN701N-XJ	DCN890P2-QW	DDF5110500	DMF1550-XJ	DPN2330-XJ	DPN75C-XJ	DPS8016-XJ	DCN845D1-QW		
	DCF620P2K-QW	DCFS950P2-QW	DCN650N-XJ	DCN660D2-QW	DPN1664-XJ	DPN1850-XJ	DPSSK38-XJ		DCN692P2-QW	DCN930N-XJ		DCN890N-XJ				DPN90C-XJ		DGN845N-XJ		
	DCF620D2K-QW		DPN1564APP-XJ	DCN660NT-XJ	DPN1664PP-XJ	DPN1850PP-XJ			DPN9033SM-XJ							DCN4SRNB				
	DCF620D2-QW								DPN9033-XJ											
	DCF620NT-XJ																			
	DCF620N-XJ																			
PREGOS COMPATÍVEIS	DWF4000250	DFS9150B1G-QZ	DNBDA1538GZ	DNBA1632GZ	DNBSB1625Z	DNBT1820GZ	DSTS115Z	DNBT1820GZ	DNPT2863Z	DNPT2863Z	DRS18100-XJ	DCN8901015	DDF5150500	DNDL50Z	DNBHL2315Z	DNF2570E	DST8008Z	DCN8901015		
	DWF4000350	DFS9175B1G-QZ	DNBDA1545GZ	DNBA1638GZ	DNBSB1632Z	DNBT1825GZ	DSTSX22Z	DNBT1825GZ	DNPT3190Z	DNPT3190Z		DCN8901020	DDF5150550			DNF25R50E	DST8010Z	DCN8901020		
	DWF4000450	DFS9200B1G-QZ	DNBDA1550GZ	DNBA1644GZ	DNBSB1638Z	DNBT1830GZ	DSTSX25Z	DNBT1830GZ	DNPT2863G12Z	DNPT2863G12Z		DCN8901025	DDF5610500				DST8014Z	DCN8901025		
	DWF4000550		DNBDA1564GZ	DNBA1650GZ	DNBSB1645Z	DNBT1835GZ	DSTSX35Z	DNBT1835GZ	DNPT3190G12Z	DNPT3190G12Z		DCN8901030	DDF5610510						DCN8901030	
	DWF4100350		DNBDA1538SZ	DNBA1663GZ	DNBSB1650Z	DNBT1840GZ	DSTSX35SE	DNBT1840GZ	DNPT28R50Z	DNPT28R50Z		DCN8901035	DDF5610520						DCN8901035	
	DWF4100450		DNBDA1550SZ		DNBSB1664Z	DNBT1850GZ		DNBT1850GZ	DNPT28R63Z	DNPT28R63Z		DCN8901040	DDF5140500						DCN8901040	
	DWF4100550					DNBT1835SZ		DNBT1835SZ	DNPT28R75Z	DNPT28R75Z		DCN8901045	DDF6710016						DCN8903013	
	DT7520-QZ					DNBT1850SZ		DNBT1850SZ	DNPT31R90Z	DNPT31R90Z		DCN8901050	DDF6710020						DCN8903017	
							DSTSX15Z	DNPT28R50G12Z	DNPT28R50G12Z			DCN8901055	DDF4400020						DCN8903022	
							DSTSX22Z	DNPT28R63G12Z	DNPT28R63G12Z			DCN8901057	DDF4400025						DCN8903027	
							DSTSX25Z	DNPT28R75G12Z	DNPT28R75G12Z			DCN8903013	DDF6750000						DCN8903032	
							DSTSX35Z	DNPT31R90G12Z	DNPT31R90G12Z			DCN8903017	DDF6750050						DCN8903038	
							DSTSX35SE	DNW28R50E	DNW28R50E			DCN8903022	DDF5260000						DCN8902015	
								DNW28R75E	DNW28R75E			DCN8903027	DDF6720050						DCN8902020	
								DNW31R75E	DNW3190G12E			DCN8903032	DDF6770000						DCN8902025	
								DNW31R90E	DNW31R75E			DCN8903038	DDF675402						DDF675402	
								DNW3190G12E	DNW31R90E			DCN8903043	DDF6755404						DDF6755404	
										DCN9301-XJ	DZN930-XJ	DCN8903048	DDF6755406						DDF6755406	
												DCN9301-XJ	DDF6755004						DDF6755004	
												DCN9202-XJ	DDF6510015						DDF6510015	
													DCN8903057	DDF6510020					DDF6510020	
													DCN8902015	DDF6510025					DDF6510025	
													DCN8902020	DDF6510030					DDF6510030	
													DCN8905-XJ	DDF6510035					DDF6510035	
													DCN8904-XJ	DDF6510040					DDF6510040	
													DCN8903-XJ	DDF6510017					DDF6510017	
													DCN8902-XJ	DDF6510022					DDF6510022	
													DCN8901-XJ	DDF6510027					DDF6510027	
														DDF4400020					DDF4400020	
														DDF4400025					DDF4400025	
														DDF5260000					DDF5260000	
														DDF6710016					DDF6710016	
													DDF6710020					DDF6710020		
													DDF6720050					DDF6720050		
													DDF6750000					DDF6750000		
													DDF6750050					DDF6750050		
													DDF6755402					DDF6755402		
													DDF6755404					DDF6755404		
													DDF6755406					DDF6755406		
													DDF6755004					DDF6755004		
													DDF6770000					DDF6770000		

# SISTEMAS DE ANCORAGEM E FIXAÇÃO







## ÍNDICE DE ÂNCORAS E SISTEMAS DE FIXAÇÃO DEWALT®

		PÁGINA
<b>ÂNCORAS MECÂNICAS</b>		
BUCHA Universal PTB PARA CARGAS ALTAS	214	
ÂNCORAS DE MANGA DE CABEÇA FIXA FHS	215	
BUCHA DE SUSPENSÃO TW	216	
BUCHA AUTO-ROSCANTE SNAKE®	217	
ÂNCORAS METÁLICO TIPO CUÑA PBZ	219	
PARAFUSOS TAPPER-PRO	220	
BUCHA CABEÇA TIPO CÚPULA SPIKE®	221	
BUCHA DE SUSPENSÃO SPIKE®	222	
FIXAÇÃO ESPECIAL PARA TECTOS	223	
FIXAÇÕES EXPRESS NAIL	225	
BUCHA DE NYLON COM PARAFUSO	226	
PARAFUSOS PARA JANELAS	227	
<b>ÂNCORAS QUÍMICAS</b>		
ÂNCORA QUÍMICA AC100-PRO VINYLESTER SEM ESTIRENO	231	
ACESSÓRIOS PARA ANCORAGEM QUÍMICOS	234	
<b>ACESSÓRIOS PARA ÂNCORAS QUÍMICAS</b>		
TAMPÃO PARA FIXAÇÕES SHARKIE™	237	
ANCLAJE HWA PARA MATERIALES HUECOS	238	
TAMPÃO PARA FIXAÇÕES SHARKIE™	239	
ANCLAJE HWA PARA MATERIALES HUECOS	240	
TAMPÃO PARA FIXAÇÕES SHARKIE™	241	
BUCHAS PARA BETÃO	242	
TAMPÃO PX UNIVERSAL	243	
<b>FIXAÇÃO DIRETA</b>		
PISTOLA PARA FIXAÇÃO A GÁS C5	246	
PARAFUSOS PARA AGRAFADORA A GÁS C5 Y C6	247	
ACESSÓRIOS DE FIXAÇÃO A GÁS C5 Y C6	248	
PARAFUSOS AGRUPADOS PARA PAREDES DE GESSO	249	
AGRAFOS PARA AGRAFADORA	250	



## GUIA DE CONSULTA RÁPIDA DOS MATERIAIS BASE

	Betão não rachado		Tijolo sólido/alvenaria		Betão leve		Perfil de metal
	Betão rachado		Tijolo oco		Betão arejado		Painéis de aglomerado
	Lajes de betão de núcleo oco		Pedra calcária sólida		Placa de gesso		Madeira
	Pedra natural		Pedra calcária sólida perfurada		Bloco de gesso		Aço

### RENÚNCIA DE RESPONSABILIDADE PARA RECOMENDAÇÕES, INFORMAÇÃO E UTILIZAÇÃO DE DADOS

As recomendações, informações e dados incluídos neste manual são elaborados com o maior rigor e cuidado possíveis. Baseiam-se em princípios, equações e fatores de segurança definidos na documentação técnica da DEWALT Anchors & Fasteners, Inc. que se acredita serem corretos e atuais a 1 de Fevereiro de 2021. As informações e os dados são sujeitos a alterações após essa data, visto que a DEWALT Anchors & Fasteners, Inc. reserva-se o direito de modificar os designs, materiais e especificações dos produtos deste manual sem aviso prévio.

Cabe ao profissional de design a responsabilidade de garantir que escolhe um produto adequado, devidamente desenvolvido e utilizado na aplicação pretendida. Inclui-se que o produto selecionado e a respetiva utilização cumpram os códigos de construção aplicáveis e outros requisitos legais e que cumprirão os critérios de durabilidade e desempenho, bem como

as margens de segurança que determinem serem aplicáveis. Os produtos devem ser utilizados, manuseados, aplicados e instalados rigorosamente em conformidade com todas as instruções de utilização atuais publicadas pela DEWALT Anchors & Fasteners, Inc.

Os dados de desempenho indicados neste manual são resultado da avaliação de testes realizados em condições laboratoriais. Cabe ao designer e ao instalador responsável a responsabilidade de considerar as condições no local e garantir que os dados de desempenho indicados no manual são aplicáveis às condições reais. Em particular, o material base e as condições ambientais têm de ser verificadas antes da instalação. Em caso de dúvida, contacte a assistência técnica da DEWALT Anchors & Fasteners, Inc.

## APOIO TÉCNICO

Este catálogo foi desenvolvido para o ajudar a escolher a melhor âncora ou fixação **DEWALT** para a sua aplicação, mas se necessitar de uma especificação mais detalhada, consulte o **MANUAL TÉCNICO DA DEWALT** (disponível em inglês e alemão). Este manual disponibiliza abrangentes informações sobre o produto, incluindo:

- **Instruções de instalação fáceis de seguir**
- **Capacidades de carga detalhadas**
- **Especificações dos materiais**

Também recomendamos que utilize o software **DEWALT Design Assist** que fornece todas as informações de que necessita para o cálculo eficiente de ligações de âncoras simples e múltiplas.



**PARA MAIS INFORMAÇÕES, VISITE**  
[www.DEWALTDDESIGNASSIST.COM](http://www.DEWALTDDESIGNASSIST.COM)

A inovação sempre foi uma valência da DEWALT e desde a sua fundação que fornece soluções de ancoragem inovadoras para fixação a betão, alvenaria, aço e madeira.

A DEWALT conta com uma vasta equipa de engenheiros experientes no design e ensaios a âncoras nos nossos laboratórios de tecnologia avançada e as suas competências, juntamente com os vastos recursos de engenharia da Stanley Black & Decker garantem que fornecemos soluções de ancoragem inovadoras e de alta qualidade.

Os procedimentos de inspeção de CQ e ensaio internos realizados pela nossa experiente equipa técnica garantem que apenas são colocados no mercado fixadores de mais elevada qualidade.



## QUALIDADE DE FABRICO COM APROVAÇÕES DA ETA

Para garantir o máximo desempenho, os fixadores **DEWALT** são submetidos aos mais rigorosos procedimentos de fabrico e ensaio. Em consequência disso, muitos receberam algumas das mais exigentes aprovações do mundo, incluindo a certificação ETA e ICC ES.

Para ficar a saber que produtos têm aprovações, consulte a tabela em frente ou a página do produto em questão. Para informações técnicas completas e para fazer o download da documentação de aprovação e certificação em causa, visite [www.DEWALT.com](http://www.DEWALT.com).



1. Os dois últimos algarismos do ano em que a marca CE foi emitida
2. Referência do Certificado de conformidade CE
3. Número da aprovação técnica europeia
4. Número da diretriz para aprovação técnica

### BETÃO ARMADO PÓS-INSTALADO

Para cumprir a aprovação da ETA, todas as aplicações de betão armado pós-instalado só podem ser realizadas por utilizadores com formação adequada e certificados, com recurso às ferramentas fornecidas numa mala para betão armado da **DEWALT**.

Esta mala pode ser obtida após formação completa e certificação.

Para mais informações, contacte o seu representante local.



Os produtos de ancoragem têm a certificação **European Technical Approval (ETA)** e são qualificados de acordo com uma das seguintes diretrizes técnicas:

- ETAG 001 para âncoras de metal instaladas em betão. (Opção para 1 betão rachado, Opção 7 para betão não rachado, Parte 6 para utilização múltipla em aplicações não estruturais).
- ETAG 029 para âncoras de injeção instaladas em alvenaria.
- EOTA TR 023 para barras de reforço instaladas posteriormente.

Os produtos em conformidade com as normas ou aprovações europeias estão assinalados com a **Marca CE**.



Uma **classificação de resistência contra incêndios** indica

a duração da exposição a chamas a que a âncora pode ser exposta:

- EOTA TR 020 para avaliação das âncoras instaladas em betão.



A **Aprovação Técnica Alemã** de barras de reforço instaladas posteriormente certifica que o produto cumpre os requisitos para instalação por pessoal com formação adequada. As Aprovações Técnicas Alemãs são, juntamente com as Aprovações Técnicas Europeias, consideradas como as qualificações de maior prestígio para produtos de ancoragem.



O **Evaluation Service of the International Code Council (Conselho de Código Internacional para serviço de avaliação - ICC ES)** fornece as diretrizes para qualificação de âncoras nos EUA. Os relatórios de avaliação do ICC concedidos com base nos respetivos critérios de aceitação são reconhecidos internacionalmente e proporcionam um elevado grau de segurança.



A **National Sanitation Foundation (NSF) International** é um organismo independente que fornece as normas para, p. ex., certificação de produtos para saúde pública e do ambiente.



Os produtos testados quanto à emissão de substâncias voláteis na atmosfera interior, com risco de toxicidade por inalação, numa escala entre classe A+ (emissões muito baixas) e C (emissões elevadas).



O produto é aprovado para aplicações com carga sísmica.

# ÂNCORAS MECÂNICAS

## QUALIDADE E FIABILIDADE INTEGRADAS.

A gama de âncoras mecânicas DEWALT foi desenvolvida para disponibilizar opções fiáveis para os profissionais de construção.

Integrando um vasto leque de cavilhas de expansão, parafusos para betão e coroa de expansão, proporciona uma solução de fixação ideal para todos os materiais, desde suportes em aço fixos e construções de carga elevada a estruturas desmontáveis.

### ACABAMENTOS DE QUALIDADE PARA QUALQUER APLICAÇÃO

Desde material zincado a aço inoxidável, a qualidade dos materiais desempenha um importante papel para garantir que os dispositivos de fixação DEWALT proporcionam um melhor desempenho seja qual for a aplicação.



MATERIAL  
ZINCADO



MATERIAL ZINCADO A  
QUENTE

### ESCOLHER A ÂNCORA MECÂNICA CERTA

Para além dos cálculos de carga, a escolha do produto certo pode ser influenciada pela aplicação em particular, quer a fixação seja permanente ou amovível, e quaisquer que tenham de ser a distância até ao bordo e a profundidade de embutimento.

### OPÇÕES FIXAS OU AMOVÍVEIS

Em algumas instalações, pode ser necessário criar um ponto de montagem em que a âncora tenha de ser removida posteriormente.



Uma âncora de inserção disponibiliza uma coroa fixa para hastes roscadas, enquanto que cavilhas como as Blue-Tip™ podem ser inseridas e removidas com facilidade conforme necessário.

### ÂNCORAS DE EXPANSÃO

Utilizando um componente de expansão, na base do orifício ou ao longo do comprimento da âncora, as âncoras de expansão DEWALT podem ser utilizadas para suportar cargas elevadas. Visto atuarem através de fricção com o material base para proporcionar aderência, transmitem tensões de expansão ao substrato base. Deve ter sempre cuidado para respeitar as distâncias até ao bordo e as tolerâncias de espaçamento de modo a garantir uma fixação segura.



### FIXAÇÕES "FORA-A-FORA" OU PRÉ-POSICIONADAS

Se estiver a utilizar um meio de fixação, a fixação pode ser utilizada como um modelo e a fixação realizada através de orifícios de folga nominal sem necessidade de remoção do objeto. Em alternativa, se não estiver a utilizar um meio de fixação, a posição da fixação deve ser assinalada e depois removida enquanto realiza a perfuração.



### ÂNCORAS DE PARAFUSO

As âncoras de parafuso podem proporcionar uma fixação imediata para estruturas de metal e madeira em betão, blocos e tijolos. Assim que o orifício piloto for perfurado, a âncora pode ser inserida com uma chave de impacto, podendo ser removida com facilidade e rapidez.



### ÂNCORAS DE INSERÇÃO

Ideais para criarem uma estrutura desmontável em betão e noutros materiais base, as âncoras de inserção estão disponíveis num vasto leque de diâmetros. São fáceis de ajustar com uma ferramenta de colocação DEWALT adequada para proporcionar uma montagem segura para hastes roscadas ou cavilhas. Ideais para estruturas suspensas, as âncoras permanecem fixas, mas podem ser protegidas ou tapadas, caso não sejam necessárias.





## BUCHA UNIVERSAL PTB PARA CARGAS ALTAS

# CAVILHAS PARA BETÃO RACHADO APROVADAS PARA EMBUTIMENTOS FLEXÍVEIS.

A PTB-PRO é uma âncora de expansão totalmente roscada controlada por binário desenvolvida para um desempenho consistente em betão rachado e não rachado.

A âncora é fácil de instalar e adequada para diversos materiais base com uma dimensão nominal da broca idêntica ao diâmetro da âncora.

O vasto leque de tamanhos de âncoras PTB-PRO disponíveis abrange todas as exigências de capacidade comuns com uma resposta de deslocamento superior de carga que qualifica a PTB-PRO para condições de carga padrão e adversas.

- Autorização ETA Opção 1 aprovado para betão rachado e não rachado\*
- Aprovado para aplicações de carga sísmica (M8-M16 Aprovação C1 e M12 Aprovação C2)
- Duas profundidades de embutimento aprovadas (M12 e M16)
- Rosca comprida para flexibilidade nas espessuras das estruturas
- Ângulo cónico especial para instalação rápida
- Resistência às chamas F120



PTB-PRO  
ZINCADO



PTB-G  
MATERIAL ZINCADO  
A QUENTE

## BUCHA UNIVERSAL PTB PARA CARGAS ALTAS

### APLICAÇÕES

- Suportes para aquecimento e tubagens
- Bombas de aquecimento
- Sistemas de ventilação e de ar condicionado
- Barreiras de segurança
- Escada de incêndio

### MATERIAIS



### APROVAÇÕES



### PTB-PRO - ZINCADO



Referência	ETA		Tamanho da rosca [mm]	Comprimento [mm]	Tamanho da cabeça [mm]	Max t <sub>ex</sub> [mm]	U.E	Master Pack	Tabela
	1	2							
DFM1110020	•		M6 x 60		10	15	100	1	25,14 €
DFM1110100		•	M8 x 75		13	20	100	1	34,22 €
DFM1110120		•	M8 x 85		13	30	100	1	39,48 €
DFM1110140		•	M8 x 95		13	40	100	1	39,48 €
DFM1110160		•	M8 x 105		13	50	100	1	40,80 €
DFM1110230			M10 x 60		17	5	50	1	23,69 €
DFM1110320		•	M10 x 100		17	20	50	1	29,22 €
DFM1110340		•	M10 x 110		17	20	50	1	31,59 €
DFM1110360		•	M10 x 120		17	40	50	1	32,25 €
DFM1110400		•	M10 x 130		17	50	50	1	34,22 €
DFM1110440		•	M10 x 160		17	80	50	1	39,48 €
DFM1110460		•	M10 x 180		17	100	25	1	26,33 €
DFM1110560		•	M12 x 100		19	15	50	1	42,78 €
DFM1110580		•	M12 x 105		19	20	25	1	23,03 €
DFM1110600		•	M12 x 115		19	30	25	1	24,35 €
DFM1110620		•	M12 x 120		19	35	25	1	26,33 €
DFM1110640		•	M12 x 135		19	50	25	1	25,67 €
DFM1110680		•	M12 x 175		19	90	25	1	30,27 €
DFM1110720		•	M12 x 220		19	135	10	1	17,11 €
DFM1110780		•	M16 x 135		24	25	20	1	38,16 €
DFM1110800		•	M16 x 150		24	40	20	4	40,80 €
DFM1110810		•	M16 x 160		24	50	10	1	21,05 €
DFM1110870			M20 x 125		30	5	10	1	34,22 €
DFM1110880		•	M20 x 160		30	5	10	1	39,48 €

## BUCHA UNIVERSAL PTB PARA CARGAS ALTAS

## APLICAÇÕES

- Suportes de tubagem e aquebetão
- Bombas de aquebetão
- Sistemas de ventilação e ar condicionado
- Barreiras de segurança
- Saídas de emergência
- Corrimões
- Adequado para aplicações em que se verifique uma maior exigência de resistência à corrosão

## MATERIAIS

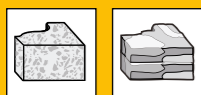

## APROVAÇÕES



## ÂNCORAS DE MANGA DE CABEÇA FIXA FHS

## DESCRIÇÃO

- Âncora de manga leve para instalação exercendo pressão
- Aço com grau de qualidade 4.8
- Disponível em comprimentos de 45-100 mm

## APLICAÇÕES

- Suportes de tubagem e aquebetão
- Vigas de aço
- Caixilharia de madeira
- Portas reforçadas e venezianas de segurança

## MATERIAIS

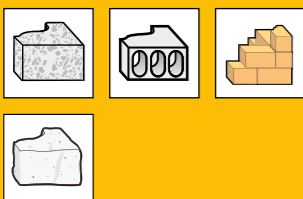

## PTB-G - ZINCADO A QUENTE



Referência	ETA	Tamanho da rosca [mm]	Comprimento [mm]	Tamanho da cabeça [mm]	Max $t_{ix}$ [mm]	U.E	Master Pack	Tabela
DFM1150120	•	M8 x 85	13	30	100	1	44,74 €	
DFM1150230	•	M10 x 60	17	5	100	1	64,49 €	
DFM1150320	•	M10 x 100	17	20	50	1	40,80 €	
DFM1150620	•	M12 x 120	19	35	25	1	31,59 €	
DFM1150660	•	M12 x 165	19	80	25	1	42,12 €	
DFM1150780	•	M16 x 135	24	25	20	1	53,96 €	

## BUCHA DE SUSPENSÃO TW

## DESCRIÇÃO

- Ancoragem universal para cargas médias

## APLICAÇÕES

- Tetos falsos
- Ventilação e condutas suspensas

## MATERIAIS



## ZINCADO



Referência	Diâmetro da broca [mm]	Comprimento [mm]	Diâmetro del ojo [mm]	U.E	Master Pack	Tabela
DFM1210600	6 x 55	6	100	1	18,56 €	

## INSTRUÇÕES DE INSTALAÇÃO

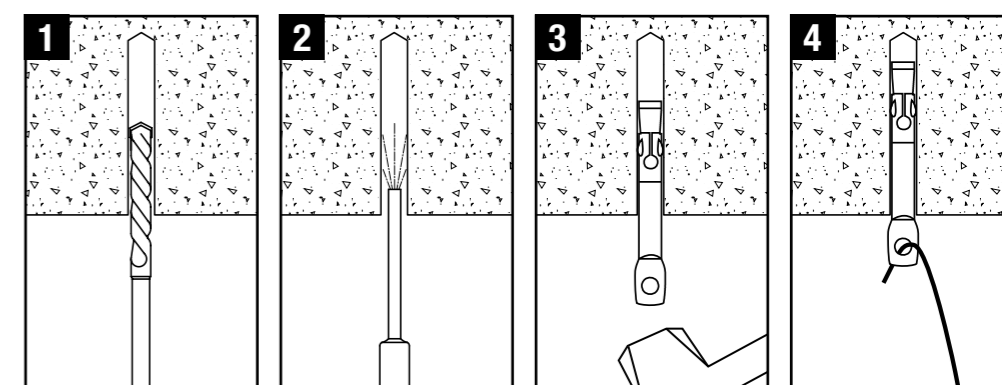

## INFORMAÇÃO TÉCNICA

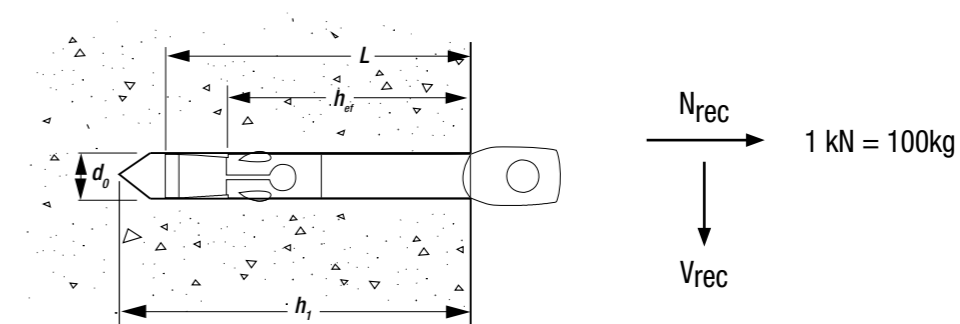

## CARGAS RECOMENDADAS - BETÃO NÃO RACHADO - BUCHA DE SUSPENSÃO TW

$$\frac{N_{RK}}{\gamma_M \cdot \gamma_F} = N_{rec}$$

$\gamma_M = 2.1 \quad \gamma_F = 1.4$

Mida - $d_0 \times L$ [mm]	$h_{ef}$ [mm]	$h_1$ [mm]	$N_{rec}$ [kN]
6 x 55	25	40	0.4

## BUCHA AUTO-ROSCANTE SNAKE®

## DESCRIÇÃO

- Âncora auto-roscante da rosca interna patenteada com aprovação da ETA Opção 1 para betão rachado e não rachado
- Aprovado para distâncias muito pequenas até ao bordo
- Fixação completa ao longo de todo o comprimento da âncora
- Instalação até 6 vezes mais rápida em comparação com as âncoras de inserção
- Cada caixa contém uma broca e uma ferramenta de colocação patenteadas

## APLICAÇÕES

- Condutas suspensas
- Tabuleiros de cabos
- Suportes de tubos
- Aspersores de combate a incêndios
- Sistemas de iluminação suspensos

## MATERIAIS

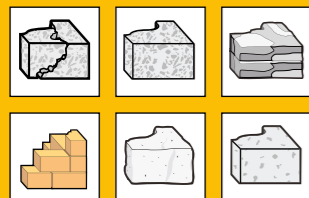

## APROVAÇÕES



## BUCHA AUTO-ROSCANTE SNAKE® - ZINCADAS

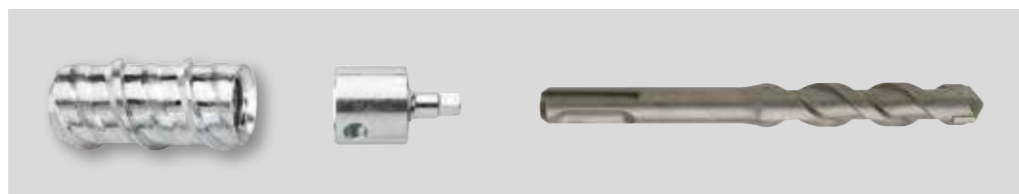

Referência	ETA	Tamanho da rosca [mm]	Comprimento [mm]	Diâmetro da broca [mm]	U.E	Master Pack	Tabela
DFM2310050*	•	M8 x 31	31	12.7	50	1	61,85 €
DFM2310000*	•	M10 x 31	31	12.7	50	1	55,93 €
DFM2310100*	•	M12 x 42	42	19.1	50	1	132,08 €

\* Cada caixa vem com uma broca e uma ferramenta de configuração.

## INSTRUÇÕES DE INSTALAÇÃO

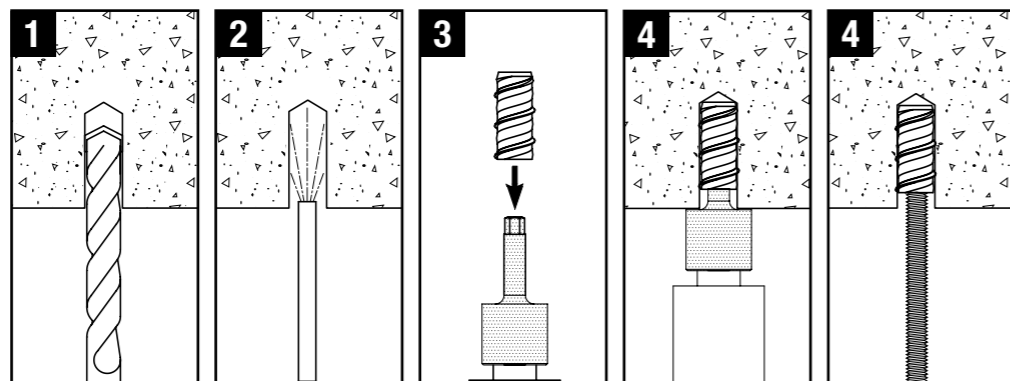

## INFORMAÇÃO TÉCNICA

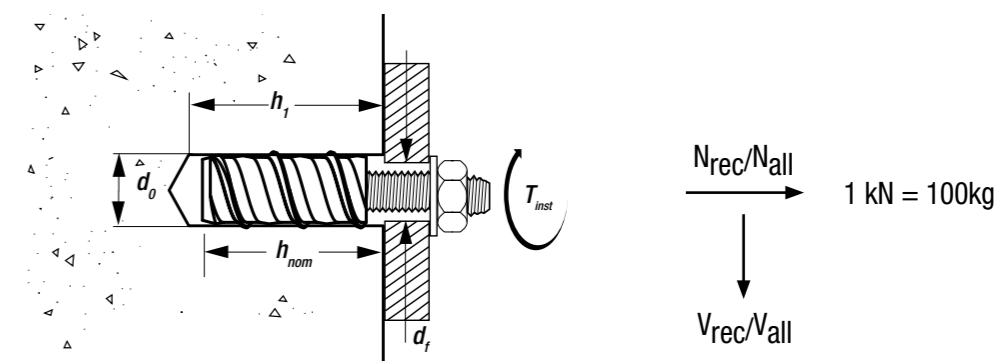

## CARGAS RECOMENDADAS - BETÃO NÃO RACHADO - BUCHA AUTO-ROSCANTE SNAKE®

$$\frac{N_{Rk}}{\gamma_M \cdot \gamma_F} = N_{rec}$$

$\gamma_M = 2.1 \quad \gamma_F = 1.4$

Mida - Rosca x L [mm]	d <sub>o</sub> [mm]	h <sub>nom</sub> [mm]	h <sub>1</sub> [mm]	T <sub>inst</sub> [Nm]	N <sub>rec</sub> [kN]	V <sub>rec</sub> [kN]
M12 x 42	19.1	54	60	15	2.5	2.5

## CARGAS PERMITIDAS - BETÃO NÃO RACHADO - BUCHA AUTO-ROSCANTE SNAKE®

$$\frac{N_{Rk}}{\gamma_M \cdot \gamma_F} = N_{all}$$

$\gamma_F = 1.4$

Mida - Rosca x L [mm]	d <sub>o</sub> [mm]	h <sub>ef</sub> [mm]	h <sub>1</sub> [mm]	T <sub>inst</sub> [Nm]	N <sub>all</sub> [kN]	V <sub>all</sub> [kN]
M8 x 31	12.7	30	50	10	2.0	2.4
M10 x 31	12.7	30	50	10	2.0	2.4

## CARGAS PERMITIDAS - BETÃO RACHADO - BUCHA AUTO-ROSCANTE SNAKE®

$$\frac{N_{Rk}}{\gamma_M \cdot \gamma_F} = N_{all}$$

$\gamma_F = 1.4$

Mida - Rosca x L [mm]	d <sub>o</sub> [mm]	h <sub>ef</sub> [mm]	h <sub>1</sub> [mm]	T <sub>inst</sub> [Nm]	N <sub>all</sub> [kN]	V <sub>all</sub> [kN]
M8 x 31	12.7	30	50	10	1.2	1.4
M10 x 31	12.7	30	50	10	1.2	1.4

## ÂNCORAS DE GOLPE DM

## DESCRIÇÃO

- Âncora de expansão rosca zincada internamente
- Âncora de fácil instalação com aprovação da ETA Opção 7 para betão não rachado e aprovação Parte 6 para betão rachado
- F120 resistência às chamas
- DM-PRO (versão sem bordo) desenvolvido para cobertura invisível com argamassa após utilização.

## APLICAÇÕES

- Acessórios e condutas elétricas
- Ventilação
- Sistemas de ar condicionado
- Tetos falsos
- Bancos
- Barreiras e gradeamentos

## MATERIAIS



máx. M8

## APROVAÇÕES



## DM-LIP-PRO - ZINCADO

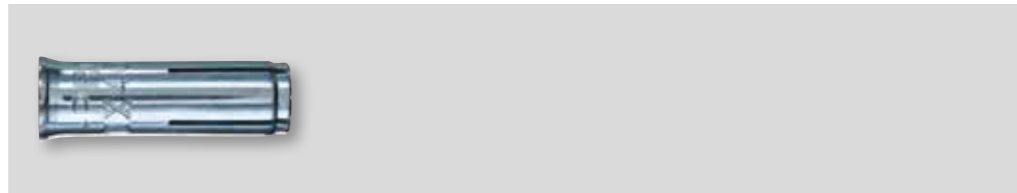

Referência	ETA		Tamanho da rosca [mm]	Comprimento [mm]	Diâmetro da broca [mm]	U.E	Master Pack	Tabela
	1	2						
DFM2110100	•	•	M8 x 30		10	100	1	23,69 €
DFM2110150	•	•	M10 x 40		12	100	1	30,22 €
DFM2110200	•	•	M12 x 50		16	100	1	59,23 €

## DM-PRO - ZINCADO

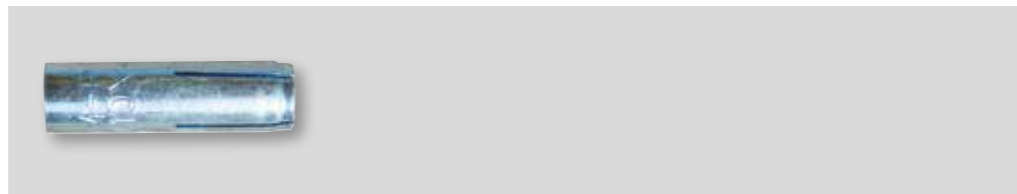

Referência	ETA		Tamanho da rosca [mm]	Comprimento [mm]	Diâmetro da broca [mm]	U.E	Master Pack	Tabela
	1	2						
DFM2110550	•	•	M8 x 30		10	100	1	14,57 €
DFM2110600	•	•	M10 x 40		12	100	1	24,29 €
DFM2110650	•	•	M12 x 50		16	100	1	50,91 €
DFM2110700	•	•	M16 x 65		20	25	4	26,45 €

## PARAFUSOS TAPPER-PRO

## DESCRIÇÃO

- Parafusos monobloco auto-roscante para betão para utilização em diversos materiais base, incluindo madeira
- Integra um revestimento Perma-Seal® resistente à corrosão e um design da rosca otimizado para instalação com reduzido binário de aperto. O parafuso também integra uma pua para madeira (não é necessária pré-furação)
- O único parafuso para betão que cumpre as normas 2012 IBC e IRC para 4 diferentes materiais base

## APLICAÇÕES

- Estruturas de proteção
- Iluminação em metal para exteriores
- Venezianas à prova de tempestade
- Aplicações marítimas

## MATERIAIS



## APROVAÇÕES



## PARAFUSOS DE CABEÇA HEXAGONAL TAPPER-PRO - PERMA-SEAL®

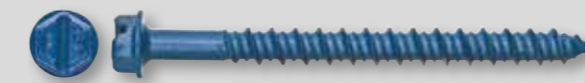

Referência	ETA		Tamanho da rosca [mm]	Comprimento [mm]	Diâmetro da broca [mm]	Max t <sub>em</sub> [mm]	U.E	Master Pack	Tabela
	1	2							
DWT1400100	•	•	6.3 x 32		4.8*	7**	100	1	13,36 €
DWT1400150	•	•	6.3 x 45		4.8*	1	100	1	18,89 €
DWT1400250	•	•	6.3 x 70		4.8*	26	100	1	22,44 €

\*Consulte o Manual Técnico e ICC-ES para conhecer as instruções de instalação corretas  
 \*\*Profundidade de embutimento reduzida de 25 mm, não adequado para aprovação ICC-ES

## PARAFUSOS DE CABEÇA CHATA TAPPER-PRO - PERMA-SEAL®



Referência	ETA		Tamanho da rosca [mm]	Comprimento [mm]	Diâmetro da broca [mm]	Max t <sub>em</sub> [mm]	U.E	Master Pack	Tabela
	1	2							
DWT1410150	•	•	6.3 x 45		4.8*	1	100	1	19,09 €
DWT1410250	•	•	6.3 x 70		4.8*	26	100	1	21,05 €
DWT1410300	•	•	6.3 x 82		4.8*	38	100	1	25,67 €
DWT1410400	•	•	6.3 x 101		4.8*	57	100	1	40,80 €

\*Consulte o Manual Técnico e ICC-ES para conhecer as instruções de instalação corretas  
 \*\*Profundidade de embutimento reduzida de 25 mm, não adequado para aprovação ICC-ES

## INSTRUÇÕES DE INSTALAÇÃO

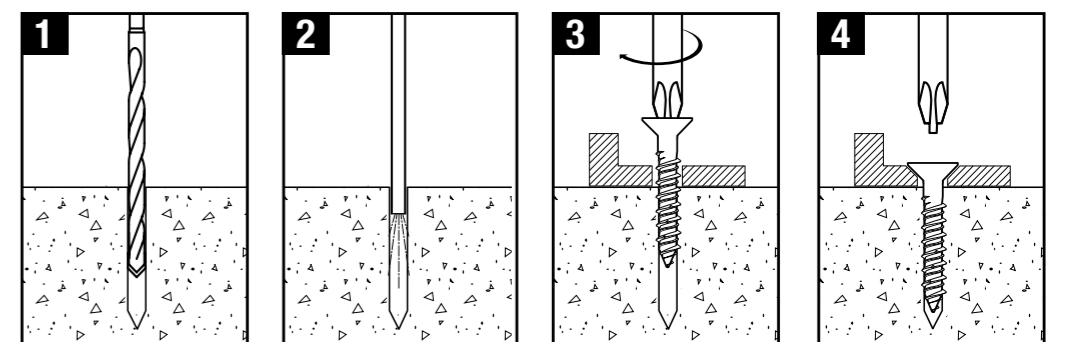

## BUCHA CABEÇA TIPO CÚPULA SPIKE®

## DESCRIÇÃO

- Âncora monobloco, resistente a vibrações e inviolável, em aço de grau 8.2 cabeça tipo cogumelo
- O design de âncora pré-expandida permite uma fácil instalação

## APLICAÇÕES

- Gradeamentos
- Trabalhos em treliça
- Mobiliário urbano
- Acoplamento de carris metálicos
- Suportes e escoras para cabos

## MATERIAIS

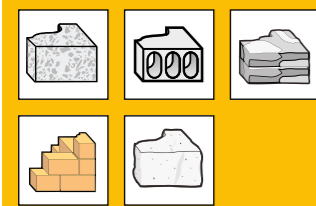

## ZINCADO

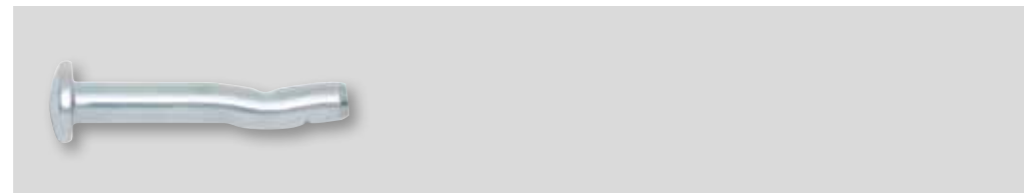

Referência	Diâmetro da broca [mm]	Comprimento [mm]	Max $t_{fix}$ [mm]	U.E	Master Pack	Tabela
DFM3110240	5 x 32		10	100	1	21.05 €
DFM3110280	5 x 38		16	100	1	15.79 €

## INSTRUÇÕES DE INSTALAÇÃO

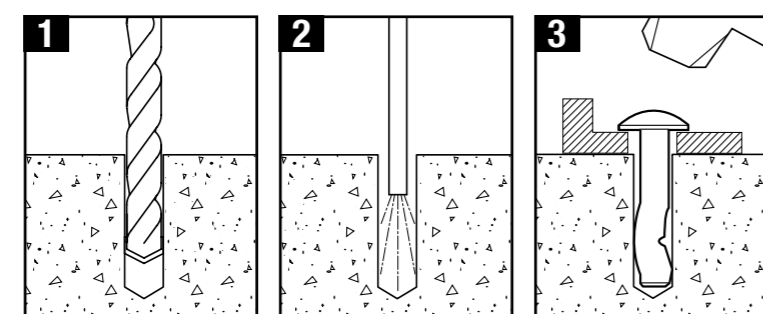

## INFORMAÇÃO TÉCNICA

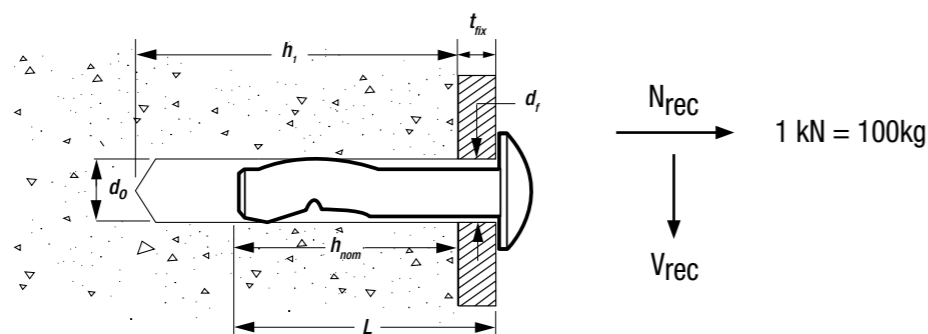

## CARGAS RECOMENDADAS - BETÃO NÃO RACHADO - SPIKE™

Mida - $d_o \times L$ [mm]	$h_{nom}$ [mm]	$t_{fix}$ [mm]	$h_1$ [mm]	$d_f$ [mm]	$N_{rec}$ [kN]	$V_{rec}$ [kN]
<b>ZINCADO</b>						
5 x 32	22	10	32	6	0.5	0.5
5 x 38	22	16	32	6	0.5	0.5



$$\frac{N_{Rk}}{\gamma_M \cdot \gamma_F} = N_{rec}$$

$\gamma_M = 2.1 \quad \gamma_F = 1.4$

## BUCHA DE SUSPENSÃO SPIKE®

## DESCRIÇÃO

- Âncora monobloco resistente a vibrações em aço de grau 8,2 com olhal
- O design de âncora pré-expandida permite uma fácil instalação

## APLICAÇÕES

- Tetos falsos
- Suportes Wire

## MATERIAIS

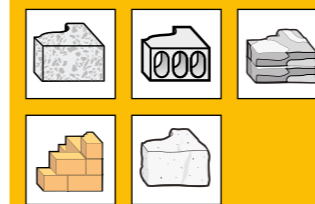

## ZINCADO



Referência	Diâmetro da broca [mm]	Comprimento [mm]	Diâmetro del ojo [mm]	U.E	Master Pack	Tabela
DFM3110000	5 x 30		6	100	1	41.46 €

## INSTRUÇÕES DE INSTALAÇÃO

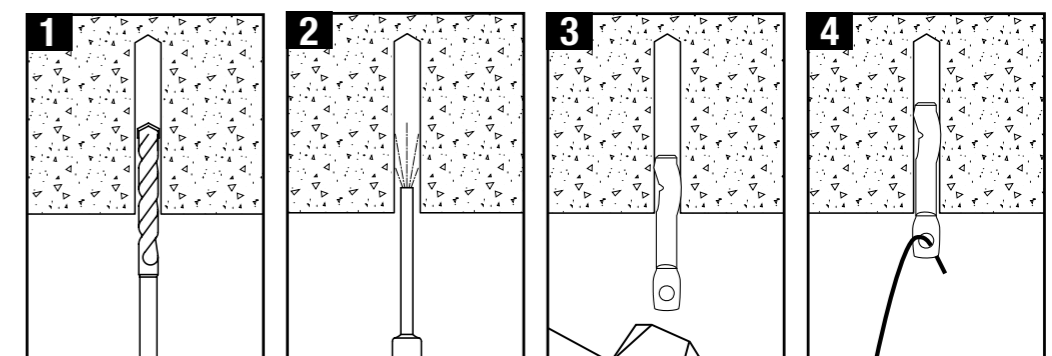

## INFORMAÇÃO TÉCNICA

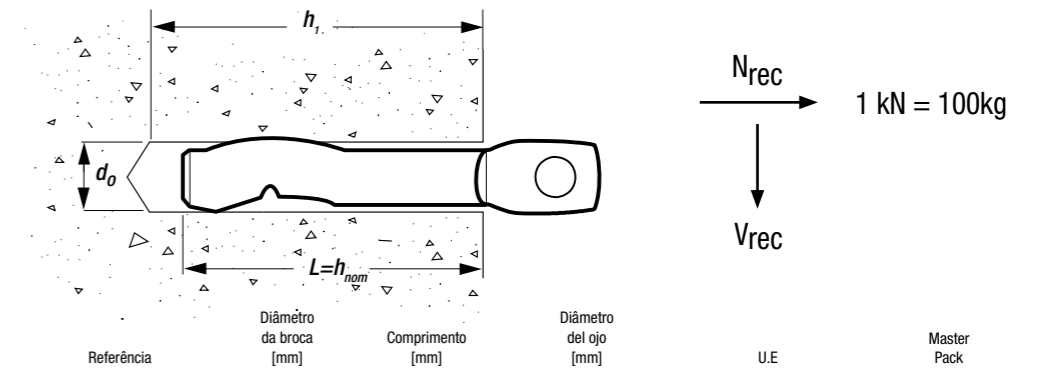

## CARGAS RECOMENDADAS - BETÃO NÃO RACHADO - BUCHA DE SUSPENSÃO SPIKE®

Mida - $d_o \times L$ [mm]	$h_{nom}$ [mm]	$h_1$ [mm]	$N_{rec}$ [kN]
5 x 30	30	40	0.4



$$\frac{N_{Rk}}{\gamma_M \cdot \gamma_F} = N_{rec}$$

$\gamma_M = 2.1 \quad \gamma_F = 1.4$

**PREGOS PARA TETO**

**DESCRIÇÃO**

- Prego de aço com aprovação da ETA Parte 6 para sistemas redundantes
- F120 aprovado para resistência às chamas
- Âncora aplicada com martelo para instalação exercendo pressão
- A BSC-PBZ-PRO mais simples disponibiliza uma âncora mais rentável

**APLICAÇÕES**

- Ripas
- Perfis de metal
- Suportes de tetos falsos
- Abraçadeiras angulares

**MATERIAIS**

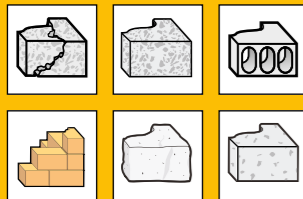

**APROVAÇÕES**



**BSC-PBZ-PRO**



Referência	1	Diâmetro da broca [mm]	Comprimento [mm]	Max t <sub>ca</sub> [mm]	U.E	Master Pack	Tabela
DFM3310000	•	6 x 35		5	200	1	27,90 €
DFM3310050	•	6 x 65		35	100	1	23,69 €

**PBZ-PRO**



Referência	2	Diâmetro da broca [mm]	Comprimento [mm]	Max t <sub>ca</sub> [mm]	U.E	Master Pack	Tabela
DFM3310100	•	6 x 35		5	100	1	19,75 €
DFM3310150	•	6 x 65		35	100	1	30,93 €

**INSTRUÇÕES DE INSTALAÇÃO**

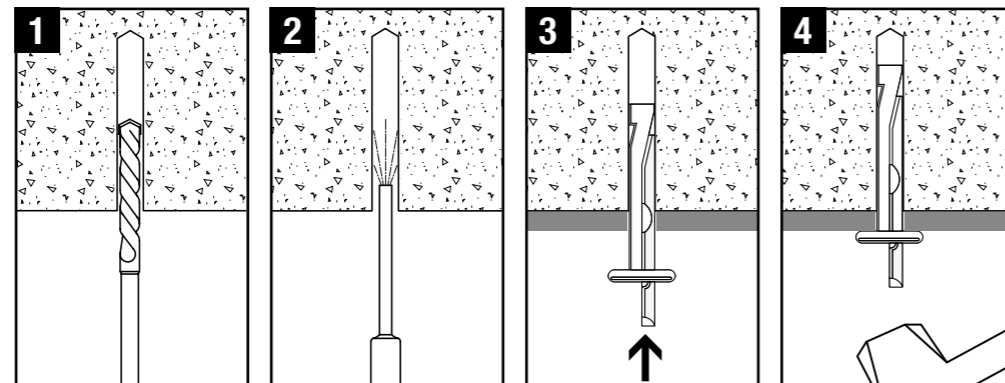

**INFORMAÇÃO TÉCNICA**

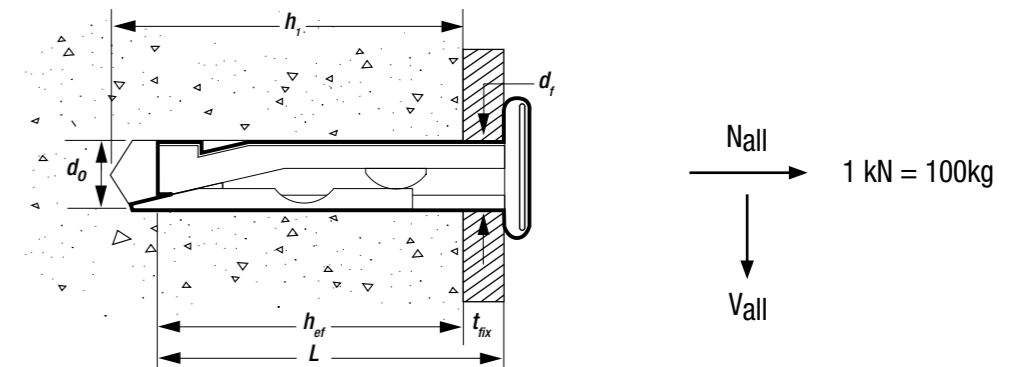

**CARGAS PERMITIDAS - BETÃO RACHADO - BSC-PBZ-PRO**

Mida- d <sub>0</sub> x L [mm]	h <sub>ef</sub> [mm]	h <sub>1</sub> [mm]	d <sub>f</sub> [mm]	t <sub>fix</sub> [mm]	N <sub>all</sub> & V <sub>all</sub> [kN]
6 x 35	30	40	7	5	1.4
6 x 65	30	40	7	35	1.4



**CARGAS PERMITIDAS - BETÃO RACHADO - PBZ-PRO**

Mida- d <sub>0</sub> x L [mm]	h <sub>ef</sub> [mm]	h <sub>1</sub> [mm]	d <sub>f</sub> [mm]	t <sub>fix</sub> [mm]	N <sub>all</sub> & V <sub>all</sub> [kN]
6 x 35	30	40	7	5	1.4
6 x 65	30	40	7	35	1.4



$$\frac{N_{Rk}}{\gamma_M \cdot \gamma_F} = N_{all}$$

$$\gamma_T = 1.4$$

## FIXAÇÕES EXPRESS NAIL

## DESCRIÇÃO

- Prego Express para aplicações mais leves em betão e alvenaria
- A manga para pregos é aplicada com martelo e expande todo o seu comprimento no orifício
- O colar suporta o acessório a ser fixo

## APLICAÇÕES

- Fixações temporárias ou não estruturais
- Andaimas
- Gradeamentos temporários

## MATERIAIS

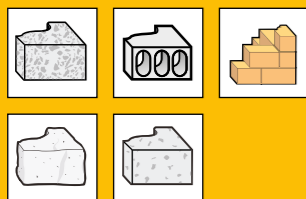

## ZINCADO



Referência	Diâmetro da broca [mm]	Comprimento [mm]	Tamanho da cabeça [mm]	Max $t_{fix}$ [mm]	U.E	Master Pack	Tabela
DFM3130050	6 x 40	12	10	200	1	19,75 €	
DFM3130150	6 x 60	12	30	200	1	23,42 €	
DFM3130200	6 x 80	12	50	100	1	15,79 €	
DFM3130250	8 x 70	14	30	100	1	19,09 €	
DFM3130300	8 x 90	14	50	100	1	22,37 €	
DFM3130350	8 x 110	14	50	50	1	13,82 €	
DFM3130400	8 x 130	14	70	50	1	16,45 €	
DFM3130450	8 x 150	14	90	100	1	34,22 €	

## INSTRUÇÕES DE INSTALAÇÃO

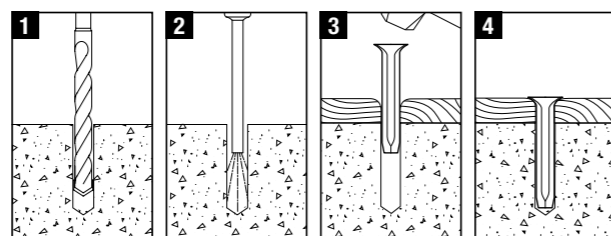

## INFORMAÇÃO TÉCNICA

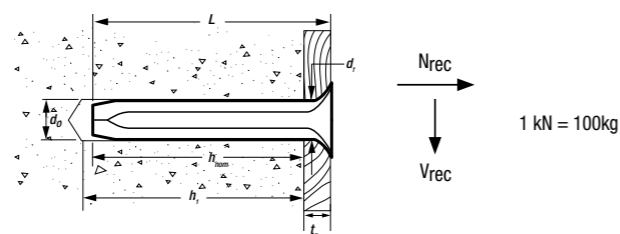

## CARGAS RECOMENDADAS - BETÃO NÃO RACHADO - PREGOS PARA FIXAÇÕES

$$\frac{N_{Rk}}{\gamma_M \cdot \gamma_F} = N_{rec}$$

$\gamma_M = 2.1 \quad \gamma_F = 1.4$

Mida - $d_0 \times L$ [mm]	$h_{nom}$ [mm]	$h_1$ [mm]	$d_f$ [mm]	$t_{fix}$ [mm]	$N_{rec}$ [kN]
6 x 30	29	35	6	1	0.3
6 x 40	30	40	6	10	0.3
6 x 50	30	40	6	20	0.3
6 x 60	30	40	6	30	0.3
6 x 80	30	40	6	50	0.3
8 x 70	40	50	8	30	0.5
8 x 90	40	50	8	50	0.5
8 x 110	40	50	8	70	0.5
8 x 130	40	50	8	90	0.5
8 x 150	40	50	8	110	0.5

## BUCHA DE NYLON COM PARAFUSO

## DESCRIÇÃO

- Bucha de Nylon com parafuso
- Fácil instalação através do componente a fixar
- Expande-se martelando ou aparafusando (pode ser removido)

## APLICAÇÕES

- Suportes de isolamento térmico
- Molas de condutas
- Rodapés
- Suportes e estruturas de metal
- Coletores

## MATERIAIS



## BUCHA DE NYLON COM PARAFUSO NHS



Referência	Diâmetro de broca [mm]	Comprimento [mm]	Max $t_{fix}$ [mm]	U.E	Master Pack	Tabela
DFM3211000	6 x 40	15	100	1	7,03 €	
DFM3211050	6 x 60	35	100	1	9,83 €	
DFM321107S	8 x 60	20	50	1	9,14 €	
DFM321110S	8 x 80	40	50	1	9,83 €	
DFM321115S	8 x 100	60	50	1	11,24 €	

## INSTRUÇÕES DE INSTALAÇÃO

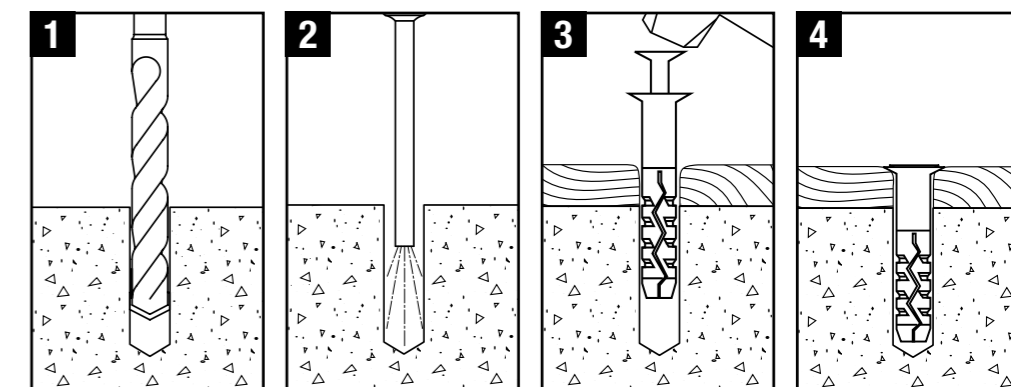

## INFORMAÇÃO TÉCNICA

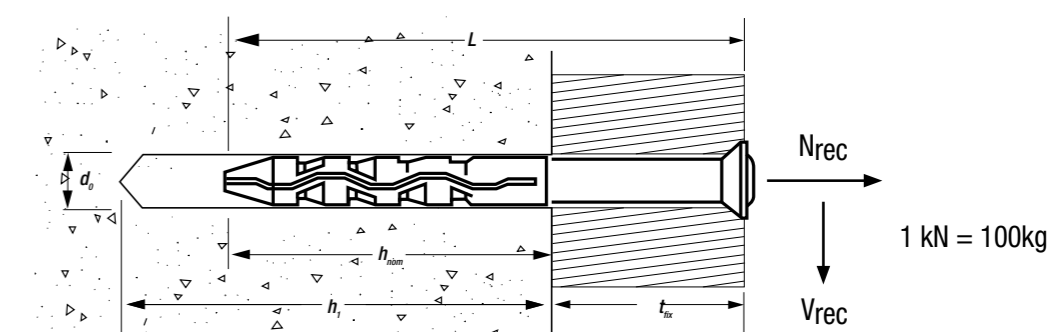

## PARAFUSOS PARA JANELAS

## DESCRIÇÃO

- Parafuso para janelas com cabeça cilíndrica para caixilhos de madeira e com cabeça chata para caixilhos de metal e plástico
- Zincado com reentrância torx T25 ou T30 e rosca autoroscante
- Fixação sem esforço com tacos adicionais
- Só necessita de uma broca com 6 mm de diâmetro (6,5 mm em tijolo extra-duro ou betão)

## APLICAÇÕES

- Caixilharias de janelas de madeira e plástico

## MATERIAIS



## PSZ - PARA FIXAR MARCOS DE MADEIRA



Referência	Tamanho da rosca [mm]	Comprimento [mm]	TORX [mm]	Max $t_{dr}$ [mm]	U.E	Master Pack	Tabela
DFM3520350	7.5 x 72		T25	42	100	1	14,48 €
DFM3520400	7.5 x 92		T25	62	100	1	19,09 €
DFM3520450	7.5 x 112		T25	82	50	1	13,82 €
DFM3520500	7.5 x 132		T25	102	50	1	17,77 €
DFM3520550	7.5 x 152		T25	122	50	1	20,40 €
DFM3520650	7.5 x 182		T25	152	50	1	35,54 €

## PS - PARA FIXAR MARCOS DE PLÁSTICO



## ÂNCORAS QUÍMICAS



# ÂNCORAS E ACESSÓRIOS QUÍMICOS PARA TODAS AS APLICAÇÕES.

A gama de âncoras químicas **DEWALT** disponibilizam um elevado desempenho e fixação sem esforço em tijolo, blocos e betão.

## PRINCÍPIOS DE TRABALHO

Mais apropriadas para aplicações de carga elevada, a junção resultante entre o perno e a resina é frequentemente mais sólida do que o material base propriamente dito. A expansão reduzida e forças de separação quando a âncora é pré-esforçada ou carregada permitem distâncias reduzidas até ao bordo e espaçamentos.

Estas características tornam-nas ideais para fixação junto ao bordo, espaçamentos reduzidos e utilização em betão de qualidade desconhecida ou de reduzida força compressiva.

Cada âncora químicos **DEWALT** foi especificamente formulada para disponibilizar um exclusivo conjunto de propriedades para adaptação a várias aplicações. As capacidades de carga dependem da resistência e da integridade do material base, da especificação do perno ou das vigas de reforço e das profundidades de embutimento.

Para informações técnicas completas e para transferir a documentação de aprovação e certificação relevante, visite [www.DeWALT.com](http://www.DeWALT.com).

## ÂNCORAS DE VINYLESTER



### AC100-PRO

- Boas propriedades de carga térmica e mecânica
- Âncora em vinylester sem estireno
- Menores tempos de endurebetão
- Elevada resistência do adesivo, especialmente em condições alcalinas
- Adequado para condições húmidas/orifícios cheios com água
- Aprovado para um vasto leque de materiais base



## ÂNCORA EM VINYLESTER SEM ESTIRENO AC100-PRO

# APROVADO PARA PRATICAMENTE TODAS AS APLICAÇÕES.

## TEMPOS DE CURA (A 10°C)



TIPO	AC100-PRO
GEL	15 min
SECO	80 min
HÚMIDO	160 min

A AC100-PRO é uma âncora química em vinylester de dois componentes, aprovada para quase todas as aplicações e materiais base.

Proporciona um desempenho consistente em betão sem rachas e com rachas com um vasto leque de diâmetros de orifícios e profundidades de engastamento, bem como espessuras de estruturas flexíveis e um processo de instalação simples.

### PARA BETÃO

- ETAG 001 aprovado (ETA Opção 1) para utilização em betão com rachas

### PARA ALVENARIA

- ETAG 029 aprovado para utilização em tijolo sólido e oco

### PARA VIGAS DE REFORÇO INSTALADAS POSTERIORMENTE

- Aprovação da ETA e aprovação nacional alemã

### PARA CARGA SÍSMICA

- Aprovação para carga sísmica de acordo com a categoria C1.

### FLEXIBILIDADE INTEGRADA.

A AC100-PRO está aprovada para uma temperatura breve de 120 °C e até pode ser utilizada em orifícios cheios de água. Além disso, proporciona um rápido tempo de endurebetão e capacidade para cargas elevadas, tomando-a a âncora adesiva ideal para utilização no local.

- Aprovada para orifícios cheios de água e aplicações suspensas (M8 - M16)
- Instalação até -10 °C
- Adequada para utilização em orifícios feitos com martelos rotativos
- Validade até 18 meses (até 12 meses na embalagem de 300 ml)

O sistema também inclui uma vasta gama de acessórios, incluindo bocais de mistura, ferramentas de dispensa, escovas e hastes roscadas - ver as páginas 56-59 para mais informações.

**ÂNCORA QUÍMICA AC100-PRO VINYLESTER SEM ESTIRENO**

**MATERIAIS**

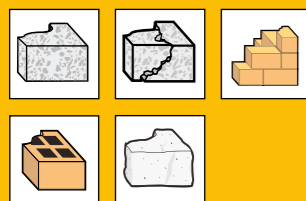

**APROVAÇÕES**



Referência				Master Pack	Tabela
DFC1230050	•	Tamanho do Cartucho [ml] 300	U.E. 1	1	22,37 €

**INSTRUÇÕES DE INSTALAÇÃO - BETÃO E TIJOLO MACIÇO / ALVENARIA**

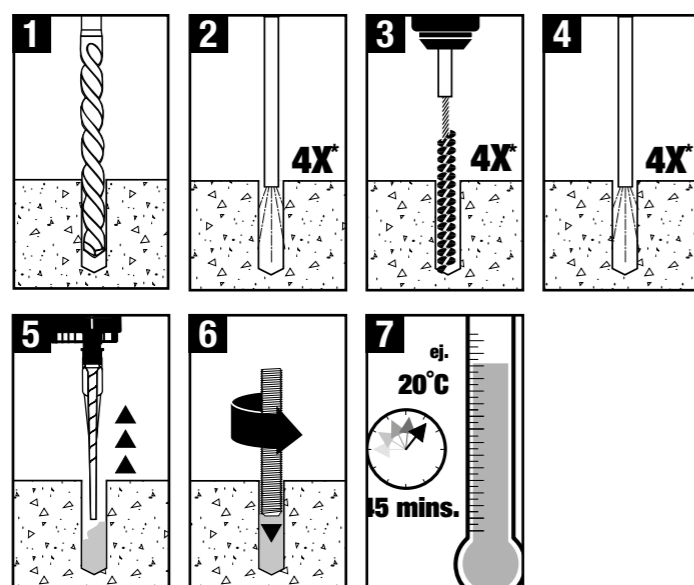

\*2X para tijolo maciço.

**INSTRUÇÕES DE INSTALAÇÃO - TIJOLOS OCOS**

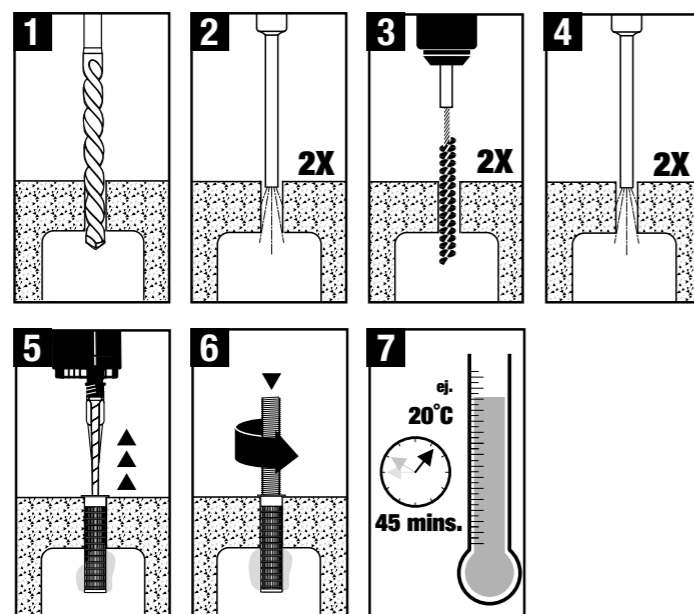

**TEMPOS DE CONSOLIDAÇÃO**

TEMP °C	GEL	CONSOLIDAÇÃO SECO	CONSOLIDAÇÃO HÚMIDO
-10 a -4	90 min	24 h	48 h
-5 a -1	90 min	14 h	28 h
0 a 4	45 min	7 h	14 h
5 a 9	25 min	2 h	4 h
10 a 19	15 min	80 min	160 min
20 a 29	6 min	45 min	90 min
30 a 34	4 min	25 min	50 min
35 a 39	2 min	20 min	40 min
+40	1,5 min	15 min	30 min

**INFORMAÇÃO TÉCNICA - HASTE ROSCADA**

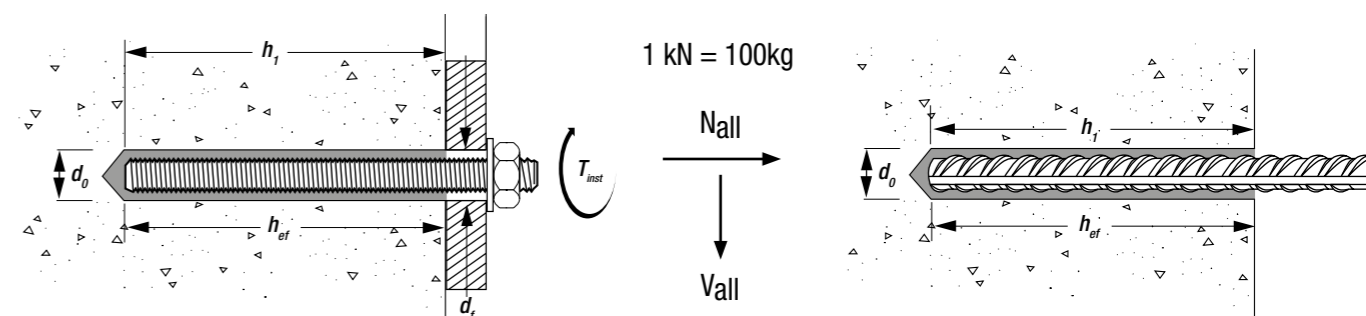

**INFORMAÇÃO TÉCNICA - HASTE ROSCADA**

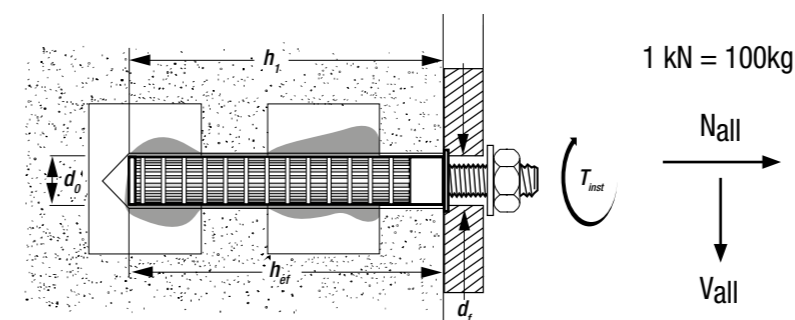

### CARGAS PERMITIDAS - BETÃO NÃO RACHADO, HASTE ROSCADA - AC100-PRO



$$\frac{N_{Rk}}{\gamma_M \cdot \gamma_F} = N_{all}$$

$\gamma_f = 1.4$



A curto prazo 40°, a longo prazo 24°

Mida	d <sub>o</sub> [mm]	d <sub>f</sub> [mm]	h <sub>ef</sub> [mm]		T <sub>inst</sub> [Nm]	N <sub>all</sub> [kN]		V <sub>all</sub> [kN]	
			min	max		min	max	min	max
M8	10	9	60	160	10	7.9	13.8	8.4	8.4
M10	12	12	60	200	20	9.3	21.9	13.1	13.1
M12	14	14	70	240	40	11.7	31.9	19.3	19.3
M16	18	18	80	320	80	14.3	59.7	34.3	35.8
M20	24	22	90	400	120	17.1	93.3	41.0	56.0
M24	28	26	96	480	160	18.8	134.3	45.1	80.6
M27	32	30	108	540	180	22.4	175.0	53.9	105.0
M30	35	33	120	600	200	26.3	213.2	63.1	128.0

### CARGAS PERMITIDAS - BETÃO RACHADO, HASTE ROSCADA - AC100-PRO



$$\frac{N_{Rk}}{\gamma_M \cdot \gamma_F} = N_{all}$$

$\gamma_f = 1.4$



A curto prazo 40°, a longo prazo 24°

Mida	d <sub>o</sub> [mm]	d <sub>f</sub> [mm]	h <sub>ef</sub> [mm]		T <sub>inst</sub> [Nm]	N <sub>all</sub> [kN]		V <sub>all</sub> [kN]	
			min	max		min	max	min	max
M8	10	9	60	160	10	2.9	7.7	5.7	8.4
M10	12	12	60	200	20	3.6	12.5	9.0	13.1
M12	14	14	70	240	40	5.8	19.7	13.8	19.3
M16	18	18	80	320	80	8.8	35.1	21.1	35.8
M20	24	22	90	400	120	12.2	54.9	29.3	56.0
M24	28	26	96	480	160	13.4	79.0	32.2	80.6
M27	32	30	108	540	180	16.0	118.1	38.5	105.0
M30	35	33	120	600	200	18.8	145.9	45.1	128.0

### FERRAMENTAS DE APLICAÇÃO



DFC1610000

Referência	Tipo	Tamanho do Cartucho [ml]	U.E	Master Pack	Tabela
DFC1610000	Manual	300	1	1	38,16 €

### ACESSÓRIOS



#### Gama de acessórios profissionais para âncoras químicas DEWALT

Inclui bocais, escovas, mangas e hastes roscaadas, todas desenvolvidas com os mesmos padrões elevados para garantir uma fixação de qualidade.

#### BOCAIS DE MISTURA

##### DESCRIÇÃO

- Bocal branco de 18 elementos para utilização com PURE110-PRO, PURE150-PRO e AC100-PRO 825 ml
- Bocal preto de 14 elementos para utilização com AC100-PRO, PV50-PRO e PV45-PRO



DFC1640350

Referência	Descrição	U.E	Master Pack	Tabela
DFC1640350	Blanca - 18-Element	10	1	21,05 €

#### BOMBA DE SOPRO

##### DESCRIÇÃO

- Bomba de sopro manual para melhor eliminação de resíduos nos orifícios roscaados



Referência	U.E	Master Pack	Master Pack
DFC1650050	1	1	36,85 €

#### ESCOVAS

##### DESCRIÇÃO

- Escova de nylon para limpeza rápida de orifícios perfurados
- Não recomendado para aplicações aprovadas pela ETA



Referência	Diâmetro da broca [mm]	U.E	Master Pack	Tabela
DFC1660000	8-10	1	1	3,29 €
DFC1660050	10-14	1	1	3,94 €
DFC1660100	16-28	1	1	6,58 €

## FECHOS DE MANGA ADESIVA

## DESCRIÇÃO

- Mangas de plástico e de malha para utilização de âncora adesivas em materiais base ocós

## MANGA DE PLÁSTICO



Referência	Comprimento [mm]	Diâmetro da broca [mm]	Diâmetro [mm]	Tamanho de rosca [mm]	U.E	Master Pack	Tabela
DFC4710000	50	12	12	M6 - M8	10	1	3,94 €
DFC4710050	85	16	16	M8 - M10	10	1	3,09 €
DFC4710100	85	20	20	M12 - M16	10	1	4,08 €

## MANGA METÁLICA



Referência	Comprimento [mm]	Diâmetro da broca [mm]	Diâmetro [mm]	Tamanho de rosca [mm]	U.E	Master Pack	Tabela
DFC4730050	1000	16	16	M10 - M12	1	1	13,82 €
DFC4730100	1000	22	20	M16 - M18	1	1	17,63 €

## VARÃO ROSCADO COM PORCA E ANILHA

## DESCRIÇÃO

- Hastes roscadas com ponta de cinzel com acabamento zincado ou aço inoxidável A4
- Adequado para cápsulas giratórias SC-PRO

## AÇO CLASSE 5.8 ZINCADO



Referência	Comprimento [mm]	Diâmetro da broca [mm]	Tamanho de rosca [mm]	U.E	Master Pack	Tabela
DFC4130000	110	10	M8	10	1	5,26 €
DFC4130050	130	12	M10	10	1	7,90 €
DFC4130100	160	14	M12	10	1	11,85 €
DFC4130150	190	18	M16	10	1	23,30 €

# ÂNCORAS PARA TRABALHOS POUCO INTENSOS



## BUCHAS ZIP-IT® PARA PAREDE DE GESSO

## DESCRIÇÃO

- Âncora auto-roscante monobloco desenvolvida para utilização em placas de gesso para trabalhos pouco intensos
- Inclui parafusos

## APLICAÇÕES

Aplicações pouco intensas, incluindo:

- Suportes
- Espelhos
- Sinalética
- Candeeiros de casa-de-banho

## MATERIAIS



Referência	Descrição	U.E	Master Pack	Tabela
DFM4120000	Nylon	100	1	91,23 €

## INSTRUÇÕES DE INSTALAÇÃO

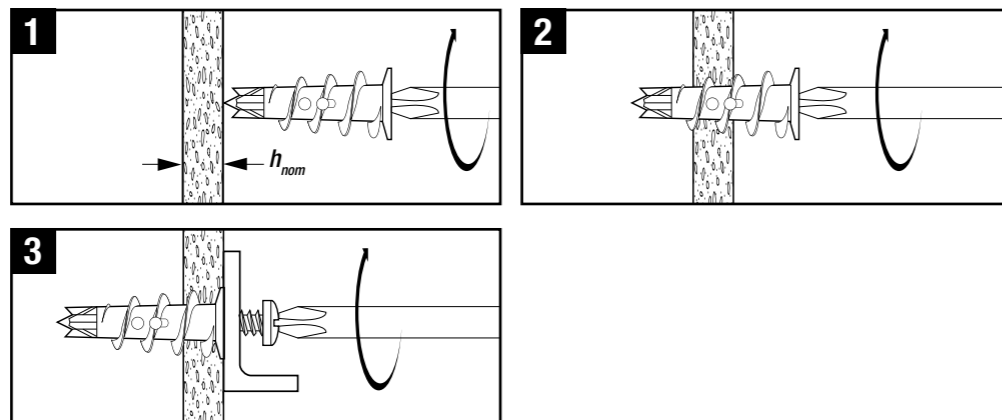

## CARGAS RECOMENDADAS - PLACA DE GESSO - ZIP-IT®

Espessura da placa de gesso h <sub>nom</sub>	N <sub>rec</sub> & V <sub>rec</sub> [kN]
12.5mm	0.04
25mm	0.07

$$\frac{N_{Rk}}{\gamma_M \cdot \gamma_F} = N_{rec}$$

$\gamma_M = 2.1 \quad \gamma_F = 1.4$

## BUCHAS TOGGLES™ PARA PAREDE DE GESSO

## DESCRIÇÃO

- Fixação com grampo de alavanca fácil de instalar
- Âncora para paredes ocas patenteada para trabalhos intensos
- Reutilizável no mesmo orifício (remove a cavilha sem perder a âncora)

## APLICAÇÕES

Aplicações pouco intensas, incluindo:

- Quadros e espelhos
- Fixações leves para sanitários
- Suportes de metal

## MATERIAIS



Referência	Diâmetro da broca [mm]	Espessura da peça [mm]	Tamanho da rosca [mm]	U.E	Master Pack	Tabela
DFM4540050	12	80	M6	50	1	24,35 €
DFM4540100	18	65	M8	25	1	16,45 €

## INSTRUÇÕES DE INSTALAÇÃO

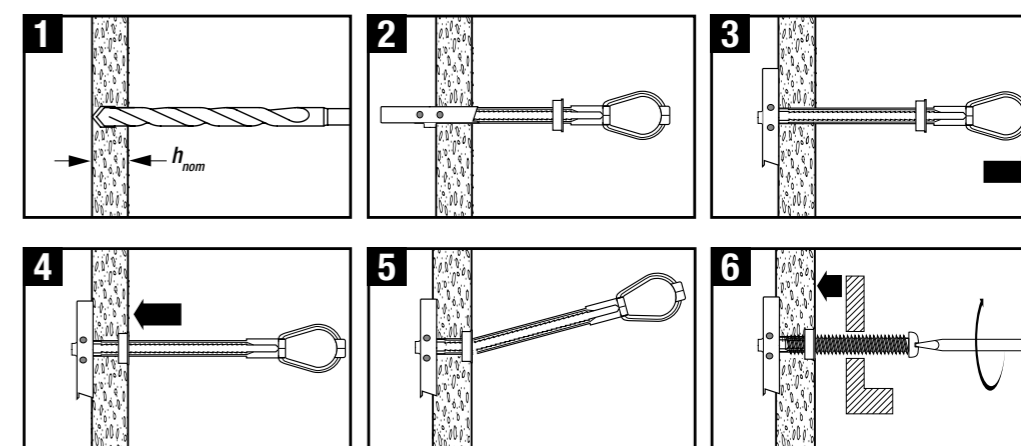

## CARGAS RECOMENDADAS - PLACA DE GESSO - TOGGLE™

Mida	Espesor de placa de gesso h <sub>nom</sub>	N <sub>rec</sub> [kN]	V <sub>rec</sub> [kN]
12 x M6	12.5mm	0.2	0.2
18 x M8	12.5mm	0.2	0.3

$$\frac{N_{Rk}}{\gamma_M \cdot \gamma_F} = N_{rec}$$

$\gamma_M = 2.1 \quad \gamma_F = 1.4$

## BUCHAS WALL-DOG™ PARA FIXAÇÕES NA PAREDE

## DESCRIÇÃO

- Um fixador roscado monobloco, sem tensão, totalmente em aço
- Utilize para fixar vários acessórios diretamente em paredes de gesso, madeira, betão, pedra calcária ou tijolo
- Não são necessários tacos
- Não é necessária perfuração prévia em madeira, paredes de gesso e placas de gesso

## APLICAÇÕES

Aplicações para trabalhos ligeiros e médios incluindo:

- Calhas para cortinas
- Tomadas e interruptores eléctricos

## MATERIAIS



## CABEÇA DE EMBEBER

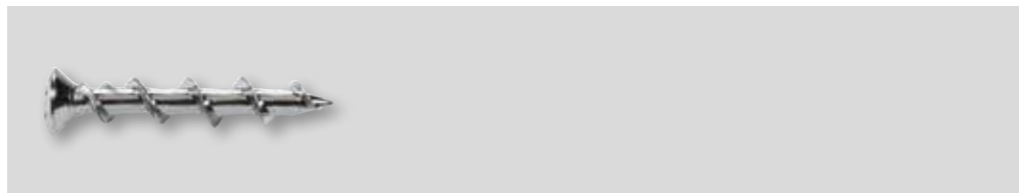

Referência	Cor da cabeça	Comprimento [mm]	Tamanho de cabeça [mm]	Max t <sub>fix</sub> [mm]	U.E	Master Pack	Tabela
DFM424015P	Cromo	32	8	3	100	1	12,11 €

## ÂNCORA HWA PARA MATERIAIS OCOS

## APLICAÇÕES

Aplicações médias e pesadas, incluindo:

- Bengaleiros
- Suportes para TV
- Varões de cortinados
- Armários de cozinha
- Estantes
- Candeeiros de parede

## MATERIAIS



## FIXAÇÕES HWA PARA MATERIAIS OCO



Referência	Tamanho de la rosca [mm]	Comprimento [mm]	Diâmetro de broca [mm]	Max t <sub>fix</sub> [mm]	U.E	Master Pack	Tabela
DFM4410510	5 x 50	50	11	22	50	1	15,87 €
DFM4410600	6 x 50	50	11	22	50	1	16,53 €

## ACESSÓRIO PARA INSTALAÇÃO DE BUCHA MATERIAIS OCO HWA



Referência	U.E	Master Pack	Tabela
DFM4401000	1	1	13,23 €

## INSTRUÇÕES DE INSTALAÇÃO

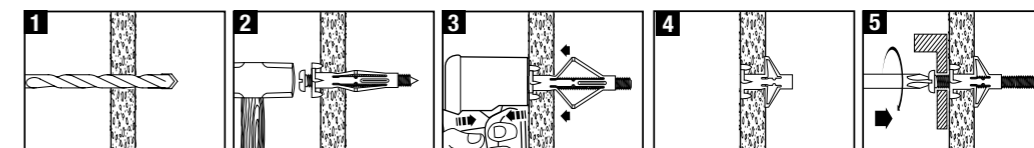

## INFORMAÇÃO TÉCNICA

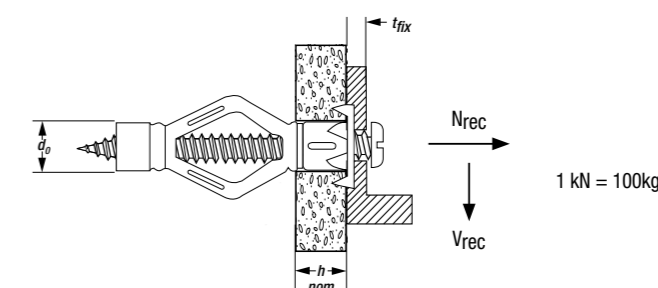

## CARGAS RECOMENDADAS - PLACA DE GESSO - HWA

$$\frac{N_{Rk}}{\gamma_M \cdot \gamma_F} = N_{rec}$$

$$\gamma_M = 2.1 \quad \gamma_F = 1.4$$

Mida	d <sub>o</sub> [mm]	h <sub>nom</sub> [mm]	t <sub>fix max</sub> [mm]	N <sub>rec</sub> & V <sub>rec</sub> [kN]
4 x 46	8	10 a 24	21	0.10
5 x 36	11	10 a 15	17	0.15
5 x 50	11	10 ta 15	22	0.19
6 x 50	11	10 a 15	22	0.23

## TAMPÃO PARA FIXAÇÕES SHARKIE™

## DESCRIÇÃO

- Âncora de parede multiusos
- A âncora molda-se e adapta-se na perfeição à superfície do orifício
- Não roda nem fica embebido no orifício
- Proporciona uma instalação pouco dispendiosa com proteção contra corrosão quando utilizado com parafusos em aço inoxidável

## APLICAÇÕES

Fixações de aplicação pouco intensa genérica, incluindo:

- Prateleiras
- Acessórios de casa-de-banho
- Suportes para televisões de ecrã plano
- Cortinados
- Varetas de cortinados e venezianas

## MATERIAIS

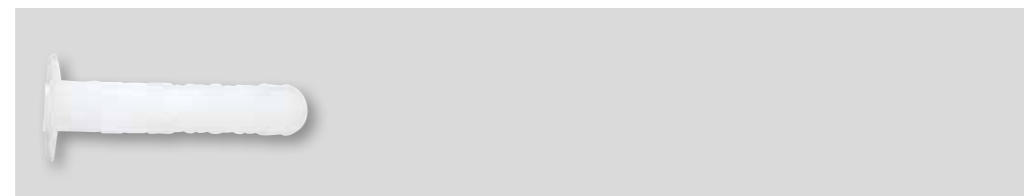

Referência	Comprimento [mm]	Diâmetro da broca [mm]	U.E	Master Pack	Tabela
DFM4460050	30	6	100	1	4,60 €
DFM4460100	40	8	100	1	7,24 €

## INSTRUÇÕES DE INSTALAÇÃO (MATERIAL SÓLIDO)

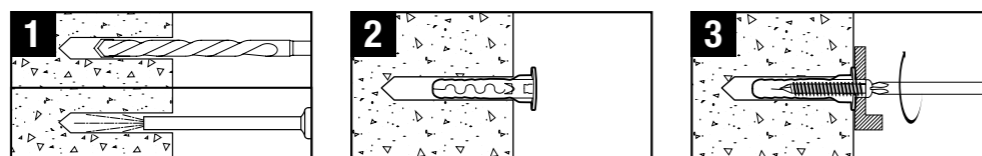

## INSTRUÇÕES DE INSTALAÇÃO (MATERIAL OCO)

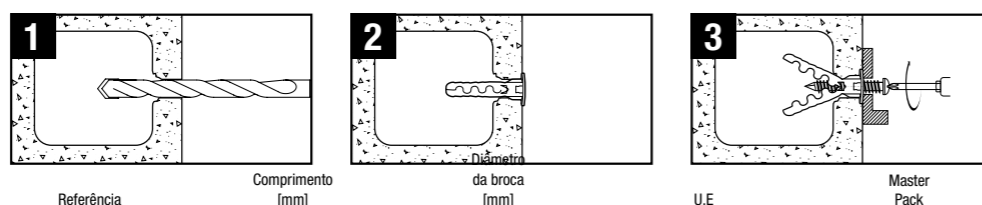

## INFORMAÇÃO TÉCNICA

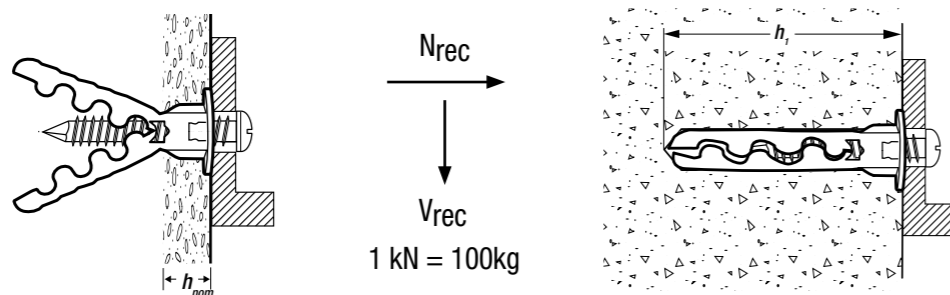

## CARGAS RECOMENDADAS - BETÃO NÃO RACHADO - SHARKIE™

$$\frac{N_{Rk}}{\gamma_M \cdot \gamma_F} = N_{rec}$$

$\gamma_M = 2.1 \quad \gamma_F = 1.4$

Mida - Diâ. da broca x Comprimento [mm]	Diâmetro do parafuso	$h_{nom}$ [mm]	$h_1$ [mm]	$N_{rec}$ [kN]
6 x 30	4	27	35	0.20
8 x 40	4	37	45	0.24

## CARGAS RECOMENDADAS - PLACA DE GESSO - SHARKIE™

$$\frac{N_{Rk}}{\gamma_M \cdot \gamma_F} = N_{rec}$$

$\gamma_M = 2.1 \quad \gamma_F = 1.4$

Mida - Ø da broca x Comprimento [mm]	$h_{nom}$ [mm]	$N_{rec}$ [kN]
6 x 30	12.5	0.05
8 x 40	12.5	0.06

## BUCHAS PARA BETÃO

## DESCRIÇÃO

- Fixação sem tensão amovível para blocos de betão arejado
- A rosca em espiral encaixa na perfeição no bloco, sem esboroar a superfície do estuque
- A rosca sem-fim garante a remoção do material residual para uma instalação mais fácil
- Nylon de grau elevado para temperatura melhorada
- Instalação simples e rápida com chaves Allen
- Escolha de parafusos flexível - adequado para parafusos para madeira e métricos

## APLICAÇÕES

- Quadros
- Prateleiras
- Caixas de correio
- Sensores de movimento
- Iluminação
- Armários com espelho
- Sinalética
- Abraçadeiras para cabos e tubos

## MATERIAIS



Referência	Diâmetro (Ø) da espigão [mm]	Diâmetro da broca [mm]	Comprimento [mm]	Chave Allen	U.E	Master Pack	Tabela
DFM3450100	M6 x 10		50	SW6	50	1	13,16 €
DFM3450200	M8 x 12		60	SW8	50	1	17,11 €
DFM3450300	M10 x 14		70	SW10	40	1	15,79 €

## INSTRUÇÕES DE INSTALAÇÃO

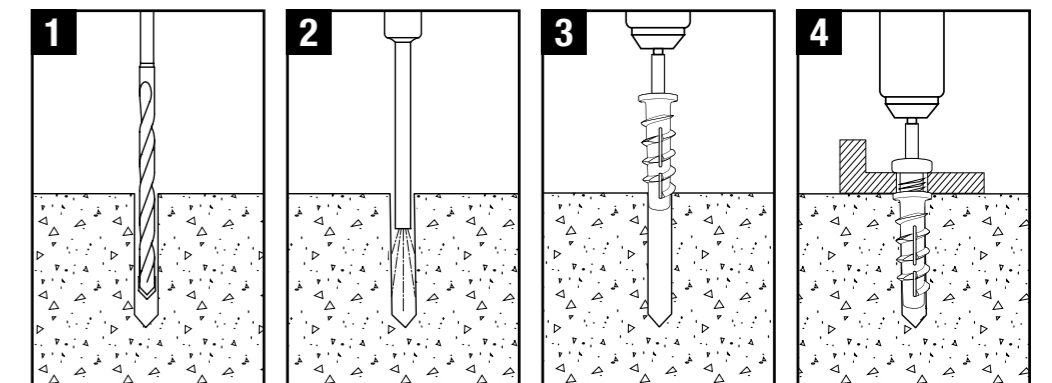

## INFORMAÇÃO TÉCNICA

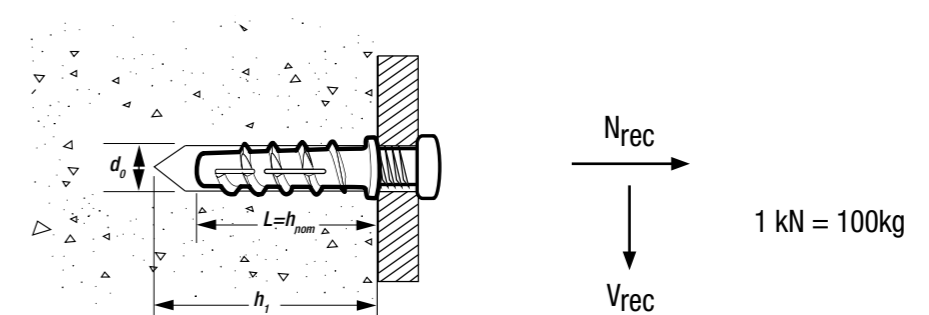

## CARGAS RECOMENDADAS - BETÃO CELULAR

$$\frac{N_{Rk}}{\gamma_M \cdot \gamma_F} = N_{rec}$$

$\gamma_M = 2.1 \quad \gamma_F = 1.4$

Mida - Rosca x Diâmetro (Ø) do parafuso x $d_o$ [mm]	$h_1$ [mm]	$h_{nom}$ [mm]	$N_{rec}$ & $V_{rec}$ [kN]
M6 x 5-6 x 10	60	50	0.2
M8 x 8 x 12	70	60	0.3
M10 x 8-10 x 14	80	70	0.4

## TAMPÃO PX UNIVERSAL

## DESCRIÇÃO

- Fixação em nylon universal
- Expansão em materiais de construção sólidos, formação de nós fiável em todos os materiais de construção ocós
- Adequado para parafusos para madeira e painéis de aglomerado

## APLICAÇÕES

Fixações de aplicação pouco intensa genérica, incluindo:

- Quadros
- Rodapés
- Calhas para cortinados
- Sensores de movimento

## MATERIAIS

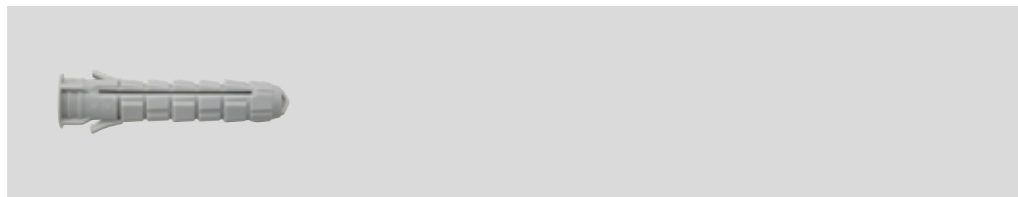
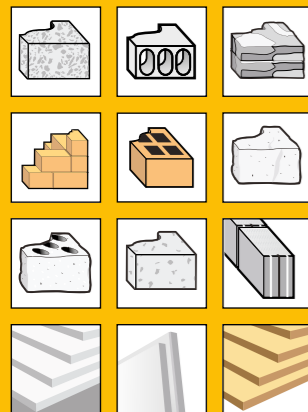

Referência	Comprimento [mm]	Diâmetro da broca [mm]	U.E	Master Pack	Tabela
DFM3461000	30	6	100	1	5,26 €

## INSTRUÇÕES DE INSTALAÇÃO (MATERIAL SÓLIDO)

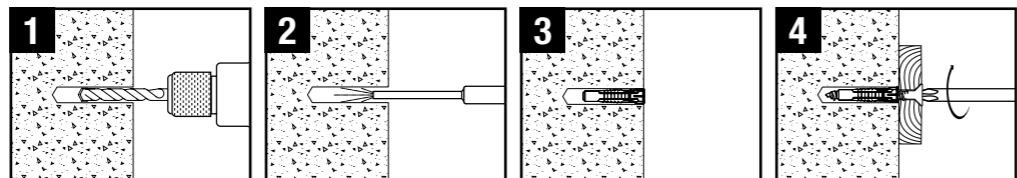

## INSTRUÇÕES DE INSTALAÇÃO (MATERIAL OCO)

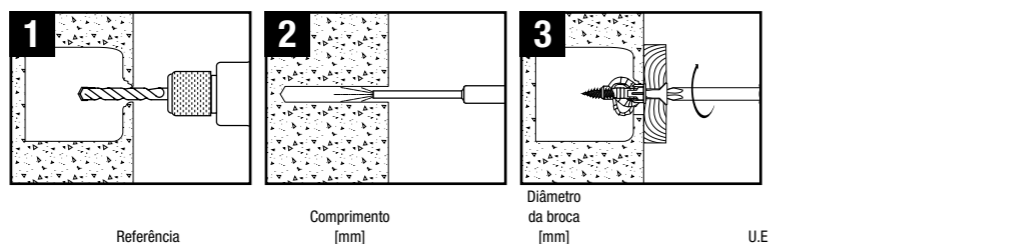

## INFORMAÇÃO TÉCNICA

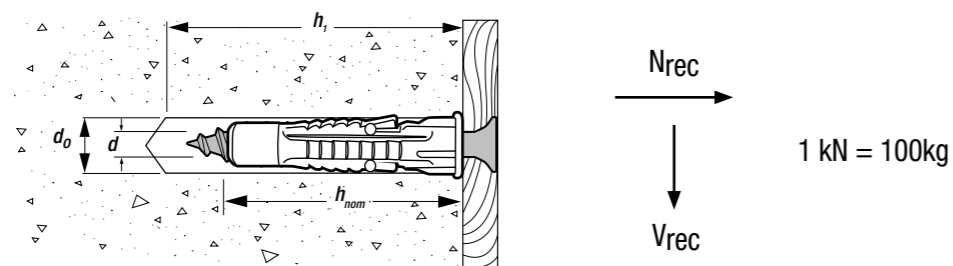

## CARGAS RECOMENDADAS - BETÃO NÃO RACHADO - PX-U



C20/25

$$\frac{N_{Rk}}{\gamma_M \cdot \gamma_F} = N_{rec}$$

$\gamma_M = 2.1 \quad \gamma_F = 1.4$

Mida = $d_0 \times \text{Length}$ [mm]	d [mm]	$h_{nom}$ [mm]	$h_1$ [mm]	$N_{rec}$ & $V_{rec}$ (kN)
6 x 30	4 to 5	30	40	0.2
8 x 40	4.5 to 6	40	50	0.3
10 x 50	7 to 8	50	60	0.5

## FIXAÇÃO DIRETA





## FERRAMENTA A GÁS E ACESSÓRIOS C5 TRAK-IT

# MÁQUINA DE PREGAR A GÁS LEVE, POTENTE E COMPACTA.

A C5 Trak-It é uma potente máquina de pregar a gás, desenvolvida para pregar pregos num vasto leque de substratos, incluindo aço, betão, tijolo e tijolo oco.

É ideal para a instalação de vigas de metal, bem como para pregar fixações secundárias, incluindo molas e fixações de condutas.

As ferramentas DeWALT foram desenvolvidas para suportar as exigências da utilização no local e a C5 não é exceção, integrando um leque de funcionalidades que garantem um funcionamento fiável e conforto do utilizador:

- A ferramenta mais leve e mais pequena da sua classe
- Menos fadiga do operador com uma melhor sensação ergonómica e fantástica manobrabilidade
- Potência de 105 Joules para aplicação no betão

mais duro

- Ventoinha inteligente – ventilador temporizado por computador ajustado à ferramenta e à temperatura ambiente
- Filtro de sucção em malha de metal proporciona uma eficaz proteção contra poeiras

O sistema Trak-It também é aprovado pela ETA para pregos XH de 22-27 mm em aplicações de betão. Os pregos XH são zincados através de um processo especial, o que permite a aplicação em betão muito duro com um design “step-shank” para uma ótima penetração.

## PREGOS PARA PREGADORA A GAS C5 DDF5110500 (NÃO INCLUI GAS)

### DESCRIÇÃO

#### PREGOS STANDARD:

- Pregos em forma de bala zincados a partir de 15-40 mm

#### PREGOS XH:

- Pregos zincados especiais para betão duro
- Design de haste escalonada de alto desempenho para um penetração ótima

### APLICAÇÕES

- Aplicações de construção pesadas de cariz genérico, incluindo:
- Instalação de paredes de gesso com aço em betão, blocos ou aço
- Contraplacado em betão ou blocos
- Aplicação de vigas em betão ou blocos
- Materiais pré-fabricados

### PREGOS C5 (SEM GAS)



Diâmetro 2,6mm



Diâmetro 3mm

Referência	Comprimento [mm]	Diâmetro [mm]	Tamanho da cabeça [mm]	U.E	Master Pack	Tabela
DDF6500015	15	2.6	6.3	700	1	59,68 €
DDF6500020	20	2.6	6.3	700	1	60,79 €
DDF6500025	25	2.6	6.3	700	1	59,68 €
DDF6500030	30	2.6	6.3	700	1	65,22 €
DDF6500035	35	2.6	6.3	700	1	65,22 €
DDF6500040	40	2.6	6.3	700	1	66,32 €
DDF6500017	17	3	6.3	700	1	120,58 €
DDF6500022	22	3	6.3	700	1	129,44 €
DDF6500027	27	3	6.3	700	1	140,51 €

## PREGOS PARA PREGADORA DE BETÃO DCN890 E PREGADORA A GAS C6 DGN845N

### DESCRIÇÃO

#### PREGOS STANDARD:

- Os pregos DeWalt DCN890\* foram especificamente concebidos para aplicações de fixação em materiais extremamente duros, como pedra ou betão.
- Esta família de pregos está disponível numa grande variedade de tamanhos e comprimentos para se adaptar a qualquer aplicação ou necessidade de fixação.

### APLICAÇÕES

Aplicações gerais de construção pesada, incluindo:

- Montagem de painéis de gesso, madeira ou outros painéis compostos e revestimentos em superfícies de betão ou aço
- Fixação de condutas elétricas, calhas, tubos ou outras estruturas metálicas ligeiras.
- Fixação de elementos decorativos ou sistemas de armazenamento em betão ou blocos.
- Materiais pré-fabricados

### PREGOS DCN890 E DGN845N



Diâmetro 2,6mm



Diâmetro 3mm



Diâmetro 3,7mm

Referência	Comprimento [mm]	Diâmetro [mm]	Tamanho da cabeça [mm]	U.E	Master Pack	Tabela
DCN8901015	15	2,6	6.3	1005	1	31,48 €
DCN8901020	20	2,6	6.3	1005	1	32,42 €
DCN8901025	25	2,6	6.3	1005	1	36,02 €
DCN8901030	30	2,6	6.3	1005	1	40,09 €
DCN8901035	35	2,6	6.3	1005	1	44,29 €
DCN8901040	40	2,6	6.3	1005	1	48,02 €
DCN8901045	45	2,6	6.3	510	1	28,69 €
DCN8901050	50	2,6	6.3	510	1	30,73 €
DCN8901055	55	2,6	6.3	510	1	34,16 €
DCN8901057	57	2,6	6.3	510	1	42,49 €
DCN8903013	13	3	6.3	1005	1	54,02 €
DCN8903017	17	3	6.3	1005	1	60,03 €
DCN8903022	22	3	6.3	1005	1	63,62 €
DCN8903027	27	3	6.3	1005	1	68,43 €
DCN8903032	32	3	6.3	1005	1	72,03 €
DCN8903038	38	3	6.3	1005	1	78,04 €
DCN8903043	43	3	6.3	510	1	58,70 €
DCN8903048	48	3	6.3	510	1	64,11 €
DCN8903053	53	3	6.3	510	1	68,29 €
DCN8903057	57	3	6.3	510	1	72,03 €
DCN8902015	15	3,7	6.3	1005	1	57,51 €
DCN8902020	20	3,7	6.3	1005	1	59,18 €
DCN8902025	25	3,7	6.3	1005	1	65,04 €

## ACESSÓRIOS PREGADORAS TRACK-IT C5 E C6, BATERIAS E CARREGADOR

## APLICAÇÕES

- Instalação de paredes de gesso com aço em betão, blocos ou aço
- Contraplacado em betão ou blocos
- Aplicação de vigas em betão ou blocos
- Aplicações de construção genéricas

## MATERIAIS



Referência	Descrição	U.E	Master Pack	Tabela
DDF5140500	C5 - Consumível de gas	1	1	11,24 €
DDF8450000	C6 - Consumível de gas	1	1	14,79 €

## BATERIA E CARREGADOR C5 TRAK-IT



Referência	Descrição	U.E	Master Pack	Tabela
DDF5610500	Bateria C5 Trak-It	1	1	95,22 €
DDF5610510	Cabo do Adaptador C5 Trak-It 220V	1	1	59,51 €
DDF5610520	Base do Carregador C5 Trak-It	1	1	81,99 €

## ACESSÓRIOS DE FIXAÇÃO



Esta linha de anilhas e abraçadeiras foi projetada especificamente para uma ampla variedade de aplicações no local, incluindo a fixação de caminho de cabos, suportes de aço e barras de madeira.

## AGRAFOS, ANILHAS E ABRAÇADEIRAS

	Referência	Descrição	Diâmetro [mm]	U.E	Master Pack	Tabela
	DDF6710016	Abraçadeira Metálica	16	100	1	23,00 €
	DDF6710020	Abraçadeira Metálica	20	100	1	28,11 €
	DDF6720050	Suporte para grampo	27.5	200	1	47,28 €
	DDF6750000	Anilha para gradeamento	25	200	1	18,24 €
	DDF6750050	Anilha isolante	36	100	1	13,65 €
	DDF6770000	Esquadro de montagem	-	100	1	24,92 €
	DDF4400020	Abraçadeira PVC	20	100	1	34,49 €
	DDF4400025	Abraçadeira PVC	25	100	1	38,34 €
	DDF6755404	Abraçadeira regulável	20-25	50	1	31,80 €
	DDF6755406	Abraçadeira regulável	26-32	50	1	38,42 €
	DDF5260000	Gancho de suspensão	6	100	1	38,34 €



## PARAFUSOS AGRUPADOS PARA PAREDES DE GESSO

## DESCRIÇÃO

- Parafusos para parede de gesso com cabeça trombeta
- Ponta tipo agulha constante e afiada para uma rápida e fácil instalação
- Disponível com rosca fina e grossa
- Rosca fina para fixação de painéis de gesso a perfis de metal (máx. 0,88 mm)
- Rosca grossa para fixação a perfis de madeira
- Fosfato preto, para melhor resistência à corrosão
- Marcação na cabeça para fácil identificação
- Faixa especialmente desenvolvida para fácil instalação e para impedir encravamentos dos parafusos
- Compatível com DeWALT®, Powers®, HILTI®, Makita®, Senco® e a maioria das chaves de parafusos da concorrência

## APLICAÇÕES

- Fixação de painéis de gesso cartonado de divisórias de gesso cartonado em metal e madeira

## MATERIAIS



## APROVAÇÕES



## ROSCA FINA - PARA PERFIS DE METAL (MÁX. 0,88mm)

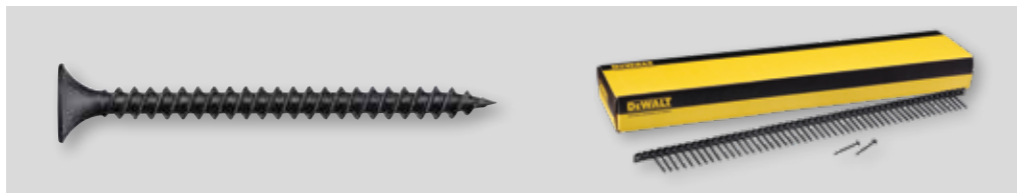

Referência	Tamanho da rosca [mm]	Comprimento [mm]	Parafusos por Faixa	U.E	Master Pack	Tabela
DWF4000250	3.5 x 25		50	1000*	1	22,54 €
DWF4000350	3.5 x 35		50	1000*	1	25,61 €
DWF4000450	3.5 x 45		50	1000*	1	28,69 €
DWF4000550	3.5 x 55		50	1000*	1	33,81 €

\*Vendido apenas por embalagem

## ROSCA GROSSA - PARA PERFIS DE MADEIRA

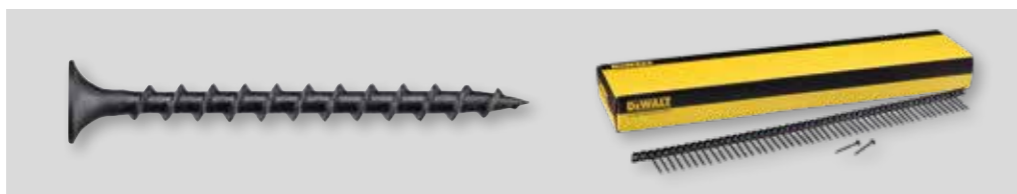

Referência	Tamanho da rosca [mm]	Comprimento [mm]	Parafusos por Faixa	U.E	Master Pack	Tabela
DWF4100350	3.5 x 35		50	1000*	1	25,61 €
DWF4100450	3.5 x 45		50	1000*	1	31,76 €
DWF4100550	3.5 x 55		50	1000*	1	35,36 €

\*Vendido apenas por embalagem



## AGRAFOS PARA AGRAFADORES

## DESCRIÇÃO

- A ser utilizado com o agrafador para electricistas DCN701.
- Agrafos para cabos até 10 mm.
- Revestimento especializado para uma melhor retenção.
- Ideal para a fixação de cabos.
- A zona de isolamento de plástico protege do cabo.
- Também pode ser pregado com martelo em espaços apertados.

## APLICAÇÕES

- Para a instalação de cabos eléctricos em aplicações de madeira.
- Apenas para utilização em interiores.

## DESCRIÇÃO

- Para ser utilizado com o agrafador de cerca DCFS950.
- Elevada resistência e durabilidade.
- Revestimento de zinco-alumínio. Resistência à corrosão a longo prazo.
- Revestido com adesivo para uma força de fixação superior.

## APLICAÇÕES

- Vedação
- Cercas
- Horticultura
- Utilização rural

## AGRAFOS PARA AGRAFADORES DCN701



Referência	Tamanho da rosca [mm]	Comprimento [mm]	U.E	Master Pack	Tabela
DRS18100-XJ	25.4 x 19		540	1	19,26 €

## AGRAFOS ZINCADOS COM ESPIGÕES PARA AGRAFADOR DE VEDAÇÃO DCFS950

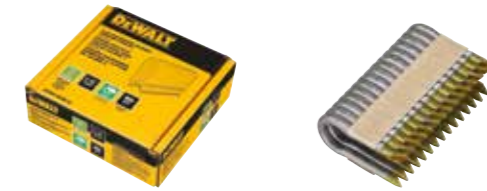

Referência	Tamanho da rosca [mm]	Comprimento [mm]	U.E	Master Pack	Tabela
DFS9150B1G-QZ	38 x 960		960	1	89,88 €
DFS9175B1G-QZ	44 x 960		960	1	93,73 €
DFS9200B1G-QZ	50 x 960		960	1	97,58 €



Referencia	Página	PVP	Referencia	Página	PVP	Referencia	Página	PVP	Referencia	Página	PVP	Referencia	Página	PVP	Referencia	Página	PVP	Referencia	Página	PVP	Referencia	Página	PVP			
1-70-324	104	221,45	DCD240X2-QW	37	887,00	DCF512D1-QW	23	319,00	DCH273H2T-QW	17	719,00	DCMCS574X1-QW	82	608,00	DCW620T-XJ	30	509,00	DFC4130150	236	23,30	DFM3310100	224	19,75	DNPT28R50Z	204	55,29
1-70-362	104	30,90	DCD444N-XJ	31	341,00	DCF512N-XJ	23	238,00	DCH273N-XJ	17	296,00	DCMCS632N-XJ	82	446,00	DCW682N-XJ	31	392,00	DFC4710000	236	3,94	DFM3310150	224	30,93	DNPT28R63G12Z	204	82,96
CON4011-IT	61	32,00	DCD701D2-QW	13	210,00	DCF601D2-QW	13	216,00	DCH273P2T-QW	17	595,00	DCMCS632X1-QW	81	661,00	DDF4400020	249	34,49	DFC4710050	236	3,09	DFM3450100	243	13,16	DNPT28R63Z	204	63,58
D21441-QS	50	273,00	DCD701N-XJ	13	121,00	DCF601N-XJ	13	121,00	DCH333N-XJ	36	526,00	DCMHT520N-XJ	78	124,00	DDF4400025	249	38,34	DFC4710100	236	4,08	DFM3450200	243	17,11	DNPT28R75G12Z	204	91,27
D23700-QS	59	378,00	DCD703L2T-QW	13	322,00	DCF6202-XJ	35	93,00	DCH333X2-QW	36	1014,00	DCMHT564N-XJ	77	192,00	DDF5140500	248	11,24	DFC4730050	236	13,82	DFM3450300	243	15,79	DNPT28R75Z	204	69,09
D25033K-QS	52	188,00	DCD703NT-XJ	13	206,00	DCF620D2K-QW	25	352,00	DCH481N-XJ	36	653,00	DCMHT564P1-QW	77	311,00	DDF5260000	249	38,34	DFC4730100	236	17,63	DFM3461000	244	5,26	DNPT3190G12Z	204	96,78
D25133K-QS	52	214,00	DCD706D2-QW	13	233,00	DCF620D2-QW	25	330,00	DCH481X2-QW	36	1076,00	DCMHT567N-XJ	77	220,00	DDF5610500	248	95,22	DFM1110020	215	25,14	DFM3510250	228	15,13	DNPT3190Z	204	82,96
D25144K-QS	52	284,00	DCD710D2-QW	13	154,00	DCF620NT-XJ	25	197,00	DCH614N-XJ	36	759,00	DCMHT567P1-QW	77	339,00	DDF5610510	248	59,51	DFM1110100	215	34,22	DFM3510300	228	19,75	DNPT3190G12Z	204	110,59
D25304DH-XJ	54	198,00	DCD740N-XJ	31	198,00	DCF620P2K-QW	25	407,00	DCH735N-XJ	36	1014,00	DCMHT573N-XJ	81	246,00	DDF5610520	248	81,99	DFM1110120	215	39,48	DFM3510350	228	14,48	DNPT31R90Z	204	96,78
D25333K-QS	52	378,00	DCD776D2T-QW	18	196,00	DCF801D2-QW	14	240,00	DCH735X2-QW	36	1330,00	DCMHT573N1-QW	81	478,00	DDF6500015	205 / 247	59,68	DFM1110140	215	39,48	DFM3510400	228	19,09	DNW28R50E	204	42,99
D25413K-QS	52	554,00	DCD794D2T-QW	19	263,00	DCF801N-XJ	14	139,00	DCH775N-XJ	36	1140,00	DCMHT573N2-QW	81	478,00	DDF6500017	205 / 247	120,58	DFM1110160	215	40,80	DFM3510450	228	22,37	DNW28R75E	204	49,12
D25430K-QS	52	490,00	DCD794P2T-QW	19	340,00	DCF850D2T-QW	21	324,00	DCH775X2-QW	36	1456,00	DCMPH566N-XJ	78	231,00	DDF6500020	205 / 247	60,79	DFM1110230	215	23,69	DFM3510500	228	35,54	DNW3190G12E	204	85,97
D25481K-QS	52	587,00	DCD799D2T-QW	18	275,00	DCF850E2T-QW	21	383,00	DCH832N-XJ	37	643,00	DCMPH566P1-QW	78	354,00	DDF6500022	205 / 247	129,44	DFM1110320	215	29,22	DFM3520350	228	14,48	DNW31R75E	204	58,95
D25614K-QS	52	781,00	DCD799NT-XJ	18	153,00	DCF850NT-XJ	21	186,00	DCH892N-XJ	37	887,00	DCMPP568N-XJ	79	149,00	DDF6500025	205 / 247	59,68	DFM1110340	215	31,59	DFM3520400	228	19,09	DNW31R90E	204	61,40
D25733K-QS	53	907,00	DCD799P2T-QW	18	352,00	DCF850P2T-QW	21	394,00	DCH911N-XJ	37	1106,00	DCMPP568P1-QW	79	268,00	DDF6500027	205 / 247	140,51	DFM1110360	215	32,25	DFM3520450	228	13,82	DP42-QZ	198	165,00
D25773K-QS	53	1041,00	DCD800E2T-QW	19	363,00	DCF860NT-XJ	21	236,00	DCH966Z2-QW	37	2213,00	DCMPP569N-XJ	79	246,00	DDF6500030	205 / 247	65,22	DFM1110400	215	34,22	DFM3520500	228	17,77	DP73-QZ	198	125,00
D25810K-QS	53	524,00	DCD800H2T-QW	19	495,00	DCF870E2T-QW	21	416,00	DCK2050E2T-QW	20	480,00	DCMPP569P1-QZ	85	17,00	DDF6500035	205 / 247	65,22	DFM1110440	215	39,48	DFM3520550	228	20,40	DPN1664PP-XJ	68	188,00
D25832K-QS	53	719,00	DCD800P2T-QW	19	384,00	DCF870NT-XJ	21	218,00	DCK2062D2T-QW	19	276,00	DCMPP569P1-QZ	85	17,00	DDF6500040	205 / 247	66,32	DFM1110460	215	26,33	DFM3520650	228	35,54	DPN1850PP-XJ	68	146,00
D25881K-QS	53	727,00	DCD803D2T-QW	19	386,00	DCF891H2T-QW	22	580,00	DCK2062L2T-QW	19	332,00	DCMPS520N-XJ	78	167,00	DDF6710016	249	23,00	DFM1110560	215	42,78	DFM4120000	238	91,23	DPN2330-XJ	68	196,00
D25899K-QS	53	769,00	DCD803NT-XJ	19	274,00	DCF891NT-XJ	22	338,00	DCK2080P2T-QW	20	495,00	DCMPS520P1-QW	78	278,00	DDF6710020	249	28,11	DFM1110580	215	23,03	DFM4401000	241	13,23	DPN75C-XJ	68	541,00
D25911K-QS	53	1046,00	DCD805E2T-QW	18	384,00	DCF891P2T-QW	22	470,00	DCK2095D2T-QW	72	778,00	DCMPS567N-XJ	79	268,00	DDF6720050	249	47,28	DFM1110600	215	24,35	DFM4410510	241	15,87	DPN9033-XJ	68	378,00
D25966-QS	53	1453,00	DCD805H2T-QW	18	517,00	DCF897NT-XJ	23	295,00	DCK2110L2T-QW	15	354,00	DCMPS567N1-QW	78	375,00	DDF6750000	249	18,24	DFM1110620	215	26,33	DFM4410600	241	16,53	DPN90C-XJ	68	617,00
D25981K-QS	53	1955,00	DCD805NT-XJ	18	197,00	DCF900H2T-QW	22	657,00	DCK2200H2T-QW	20	771,00	DCMPS635N-XJ	82	494,00	DDF6750050	249	13,65	DFM1110640	215	25,67	DFM4460050	242	4,60	DPS8016-XJ	68	132,00
D26204K-QS	62	404,00	DCD805P2T-QW	18	407,00	DCF900NT-XJ	22	338,00	DCK229P2T-QW	20	704,00	DCMPS640N-XJ	82	676,00	DDF6755404	249	31,80	DFM1110680	215	30,27	DFM4460100	242	7,24	DPSB2IN1-XJ	68	113,00
D26411-QS	59	88,00	DCD996NT-XJ	17	219,00	DCF900P2T-QW	22	548,00	DCK266P2T-QW	20	386,00	DCMPW1000N-XJ	83	268,00	DDF6755406	249	38,42	DFM1110720	215	17,11	DFM4540050	239	24,35	DPSSX38-XJ	68	120,00
D26414-QS	59	126,00	DCD996P1-QW	17	347,00	DCF901P2-QW	14	382,00	DCK355P2T-QW	20	715,00	DCMPW1600N-XJ	79	429,00	DDF6770000	249	24,92	DFM1110780	215	38,16	DFM4540100	240	16,45	DRS18100-XJ	203 / 251	19,26
D26500-QS	61	315,00	DCD996P2-QW	17	428,00	DCF921E2T-QW	22	405,00	DCK374D1R-QW	73	1128,00	DCMST561N-XJ	77	192,00	DDF8450000	248	14,79	DFM1110800	215	40,80	DFS9150B1G-QZ	203 / 251	89,88	DST8008Z	203	6,73
D271054-XJ	65	75,00	DCD996P3-QW	17	524,00	DCF921H2T-QW	22	537,00	DCK422P3T-QW	20	936,00	DCMST561P1-QW	77	311,00	DE0714G-XJ	74	12,00	DFM1110810	215	21,05	DFS9175B1G-QZ	203 / 251	93,73	DST8010Z	203	7,37
D27107-QS	65	1698,00	DCDW101-XJ	143	206,00	DCF921N-XJ	22	196,00	DCK429P3T-QW	20	991,00	DCMST911N-XJ	80	397,00	DE0730G-XJ	74	17,00	DFM1110870	215	34,22	DFS9200B1G-QZ	203 / 251	97,58	DST8014Z	203	9,58
D27112-QS	63	990,00	DCDW102-XJ	143	216,30	DCF921P2T-QW	22	416,00	DCK611P1D2-QW	14	952,00	DCMWP134N-XJ	77	483,00	DE0730-XJ	74	17,00	DFM1110880	215	39,48	DGN8451-XJ	205	75,60	DSTS15Z	203	10,06
D27113-QS	63	765,00	DCDW103-XJ	143	231,75	DCF961H2T-QW	23	767,00	DCK690P3T-QW	20	1223,00	DCMWSP550N-XJ	80	730,00	DE0734-XJ	74	65,00	DFM1110880	215	40,80	DGN8452-XJ	205	49,63	DSTS22Z	203	13,51
D27300-QS	66	2207,00	DCDW104-XJ	143	272,95	DCF961NT-XJ	23	438,00	DCL040-XJ	32	49,00	DCN650N-XJ	28	442,00	DE0735-XJ	75	221,00	DFM1110230	216	64,49	DGN8453-XJ	205	49,63	DSTS25Z	203	11,05
D28715-QS	58	428,00	DCDW105-XJ	143	293,55	DCF964NT-XJ	23	470,00	DCL043-XJ	33	101,00	DCN650P2-QW	28	663,00	DE0736-XJ	75	132,00	DFM1110320	216	40,80	DGN84501-QW	228	1095,00	DSTS335SE	203	78,12
D28730-QS	58	259,00	DCDW106-XJ	143	329,60	DCFA4031-QZ	35	12,00	DCL045-XJ	33	239,00	DCN660D2-QW	28	570,00	DE0737-XJ	74	106,00	DFM1110620	216	31,59	DGN845N-XJ	28	986,00	DSTS35Z	203	24,56
D36000-QS	51	1387,00	DCDW107-XJ	143	360,50	DCFA4032-QZ	35	21,00	DCL074-XJ	33	341,00	DCN660NT-XJ	28	475,00	DE0738-XJ	74	277,00	DFM1110660	216	42,12	DMF1550-XJ	68	246,00	DT0109-QZ	202	59,16
DCAFVPS-XJ	45	242,00	DCDW108-XJ	143	386,25	DCFA4141-QZ	35	12,00	DCL077-XJ	33	153,00	DCN662N-XJ	28	442,00	DE0881T-XJ	75	77,00	DFM1110780	216	53,96	DNBA1632GZ	204	22,89	DT10302-QZ	155	25,54
DCB094K-QW	34	138,00	DCDE050N-XJ	32	268,00	DCFA4142-QZ	35	21,00	DCL079-XJ	33	341,00	DCN680NT-XJ	29	497,00	DE0882-XJ	74	144,00	DFM1210450	216	40,80	DNBA1638GZ	204	25,15	DT10303-QZ	155	32,03
DCB104-QW	42	255,00	DCE074D1R-QW	73	841,00	DCFA4142-QZ	35	21,00	DCL182-XJ	34	99,00	DCN701N-XJ	29	276,00	DE0892G-XJ	75	173,0									

Referencia	Página	PVP	Referencia	Página	PVP	Referencia	Página	PVP	Referencia	Página	PVP	Referencia	Página	PVP	Referencia	Página	PVP	Referencia	Página	PVP	Referencia	Página	PVP	Referencia	Página	PVP			
DT1940-QZ	156	25,76	DT2053-QZ	170	10,15	DT20694-QZ	83	26,00	DT2211-QZ	167	13,21	DT3091-QZ	185	6,54	DT3501-QZ	192	26,43	DT4067-QZ	154	93,94	DT4585-QZ	137	36,27	DT4959-QZ	127	2,95	DT5543-QZ	129	20,51
DT1941-QZ	156	23,96	DT20540-QZ	191	86,70	DT20695-QZ	84	70,00	DT2213-QZ	167	15,54	DT3092-QZ	185	6,54	DT3502-QZ	192	16,89	DT4087-QZ	154	91,55	DT4586-QZ	137	37,72	DT4963-QZ	127	9,67	DT5544-QZ	129	25,92
DT1942-QZ	156	25,18	DT20560-QZ	145	143,17	DT20696-QZ	84	40,00	DT2214-QZ	167	50,76	DT3093-QZ	185	6,28	DT3506-QZ	191	9,45	DT4092-QZ	154	90,67	DT4587-QZ	137	41,81	DT4968-QZ	127	58,75	DT5545-QZ	129	27,09
DT1943-QZ	156	26,38	DT20562-QZ	145	150,00	DT20697-QZ	85	25,00	DT2216-QZ	167	15,20	DT3094-QZ	185	6,28	DT3507-QZ	191	10,64	DT4094-QZ	154	94,58	DT4588-QZ	137	44,79	DT50050-QZ	200	70,77	DT5546-QZ	129	28,41
DT1945-QZ	156	26,96	DT20563-QZ	145	20,59	DT20698-QZ	85	60,00	DT2217-QZ	167	9,67	DT3095-QZ	185	6,28	DT3559-QZ	191	19,36	DT4097-QZ	154	109,97	DT4589-QZ	137	57,34	DT50060-QZ	133	81,06	DT5547-QZ	129	33,41
DT1946-QZ	156	24,48	DT2056-QZ	169	22,73	DT20699-QZ	85	130,00	DT2218-QZ	167	9,67	DT3101-QZ	187	11,20	DT3579-QZ	186	40,63	DT4202-QZ	154	95,43	DT4590-QZ	137	66,65	DT5026-QZ	134	29,10	DT5548-QZ	129	37,01
DT1952-QZ	156	22,29	DT2057-QZ	170	12,60	DT20700-QZ	195	10,74	DT2219-QZ	167	9,67	DT3102-QZ	187	10,67	DT3595-QZ	186	33,11	DT4226-QZ	154	94,58	DT4592-QZ	137	17,17	DT5027-QZ	134	36,58	DT5549-QZ	129	38,47
DT1953-QZ	156	22,72	DT2058-QZ	169	12,60	DT20701-QZ	194	15,76	DT2220-QZ	167	11,07	DT3103-QZ	187	10,54	DT3596-QZ	186	32,78	DT42380Z-QZ	191	2,07	DT4600-QZ	136	13,15	DT5030-QZ	134	55,30	DT5550-QZ	129	43,65
DT1954-QZ	156	25,66	DT20590-QZ	162	18,28	DT20702-QZ	194	37,90	DT2221-QZ	167	9,07	DT3105-QZ	187	9,63	DT3597-QZ	186	29,84	DT4260-QZ	154	126,07	DT4602-QZ	136	13,55	DT5034-QZ	128	3,41	DT5551-QZ	129	48,54
DT1955-QZ	156	31,84	DT20591-QZ	162	10,71	DT20703-QZ	194	15,15	DT2290-QZ	169	21,51	DT3106-QZ	187	9,63	DT3598-QZ	186	29,84	DT4280-QZ	154	138,55	DT4604-QZ	136	13,87	DT5035-QZ	128	3,53	DT5552-QZ	129	51,81
DT1956-QZ	156	32,06	DT20592-QZ	162	5,30	DT20704-QZ	194	18,61	DT2292-QZ	169	21,51	DT3107-QZ	187	9,63	DT3604-QZ	186	16,47	DT4281-QZ	154	151,72	DT4606-QZ	136	14,98	DT5036-QZ	128	3,65	DT5553-QZ	129	56,47
DT1957-QZ	156	35,08	DT20593-QZ	191	20,40	DT20705-QZ	194	21,51	DT2294-QZ	169	21,51	DT3108-QZ	187	9,63	DT3605-QZ	186	15,44	DT4282-QZ	154	162,16	DT4608-QZ	136	15,71	DT5037-QZ	128	3,77	DT5554-QZ	129	60,79
DT1958-QZ	156	39,33	DT20594-QZ	191	23,46	DT20706-QZ	194	12,49	DT2296-QZ	167	35,55	DT3111-QZ	187	21,66	DT3606-QZ	186	15,44	DT4283-QZ	154	151,89	DT4610-QZ	136	17,15	DT5038-QZ	128	3,89	DT5555-QZ	129	69,83
DT1959-QZ	156	42,34	DT20595-QZ	190	1,68	DT20707-QZ	194	33,39	DT2300L-QZ	173	26,87	DT3112-QZ	187	20,35	DT3607-QZ	186	14,92	DT4286-QZ	154	117,03	DT4612-QZ	136	19,37	DT5039-QZ	128	3,89	DT5556-QZ	129	72,14
DT1960-QZ	156	44,76	DT20596-QZ	190	1,42	DT20708-QZ	194	20,07	DT2301L-QZ	173	23,61	DT3113-QZ	187	20,16	DT3610-QZ	187	12,90	DT4287-QZ	154	143,44	DT4614-QZ	136	21,66	DT5040-QZ	128	3,89	DT5557-QZ	129	81,88
DT1961-QZ	156	47,18	DT20597-QZ	191	38,76	DT20709-QZ	194	27,65	DT2307L-QZ	173	34,47	DT3115-QZ	187	17,02	DT3611-QZ	187	15,23	DT4288-QZ	154	151,72	DT4615-QZ	136	23,88	DT5041-QZ	128	4,08	DT5558-QZ	129	85,55
DT20420-QZ	156	11,17	DT20598-QZ	191	44,88	DT20710-QZ	194	23,21	DT2308L-QZ	173	32,52	DT3116-QZ	187	17,02	DT3612-QZ	187	37,49	DT4290-QZ	154	170,62	DT4616-QZ	136	26,83	DT5042-QZ	128	4,19	DT5559-QZ	129	96,21
DT20421-QZ	157	56,39	DT20599-QZ	191	74,46	DT20711-QZ	194	20,64	DT2314L-QZ	173	42,54	DT3117-QZ	187	17,02	DT3620-QZ	188	5,89	DT4291-QZ	154	196,68	DT4618-QZ	136	30,56	DT5043-QZ	128	2,67	DT5560-QZ	129	101,72
DT20425-QZ	150	17,61	DT2059-QZ	168	22,13	DT20712-QZ	194	13,40	DT2316L-QZ	173	46,81	DT3118-QZ	187	17,02	DT3621-QZ	188	10,54	DT4301-QZ	154	105,86	DT4620-QZ	136	42,47	DT5044-QZ	128	2,86	DT5561-QZ	129	115,60
DT20435-QZ	174	27,86	DT20600-QZ	133	2,06	DT20713-QZ	195	39,97	DT2333-QZ	176	19,21	DT3121-QZ	187	12,44	DT3622-QZ	188	12,62	DT4305-QZ	154	144,23	DT4762-QZ	137	3,69	DT5045-QZ	128	3,34	DT5562-QZ	129	119,83
DT20436-QZ	174	22,27	DT20601-QZ	133	2,16	DT20714-QZ	194	7,51	DT2348-QZ	175	26,42	DT3122-QZ	187	11,71	DT3628-QZ	186	11,05	DT4310-QZ	154	85,89	DT4763-QZ	137	3,41	DT5046-QZ	128	3,71	DT5563-QZ	129	124,66
DT20438-QZ	174	31,22	DT20602-QZ	133	2,38	DT20716-QZ	194	6,82	DT2349-QZ	175	39,61	DT3123-QZ	187	11,71	DT3629-QZ	186	22,84	DT4311-QZ	154	85,89	DT4765-QZ	137	4,14	DT5047-QZ	128	3,94	DT5564-QZ	129	131,43
DT20439-QZ	174	27,86	DT20603-QZ	133	2,16	DT20717-QZ	195	27,72	DT2350-QZ	175	38,31	DT3125-QZ	187	11,71	DT3661-QZ	186	15,97	DT4320-QZ	154	93,30	DT4766-QZ	137	4,14	DT5048-QZ	128	4,14	DT5565-QZ	129	138,02
DT20440-QZ	174	23,38	DT20604-QZ	133	2,49	DT20718-QZ	195	34,53	DT2352-QZ	176	30,47	DT3126-QZ	187	11,71	DT3662-QZ	186	15,97	DT4321-QZ	154	93,40	DT4767-QZ	137	4,35	DT5049-QZ	128	4,62	DT5566-QZ	129	145,60
DT20450-QZ	114	134,80	DT20605-QZ	133	2,71	DT20719-QZ	195	26,79	DT2353-QZ	175	33,73	DT3127-QZ	187	10,79	DT3663-QZ	186	15,97	DT4322-QZ	154	113,00	DT4768-QZ	137	4,59	DT5050-QZ	128	5,05	DT5567-QZ	129	152,43
DT20451-QZ	114	165,99	DT20606-QZ	133	4,33	DT20732-QZ	195	64,55	DT2354-QZ	175	33,73	DT3128-QZ	187	10,79	DT3664-QZ	186	15,97	DT4324-QZ	154	123,27	DT4769-QZ	137	4,73	DT5051-QZ	128	5,35	DT5568-QZ	129	159,21
DT20452-QZ	114	196,54	DT20607-QZ	133	4,44	DT20746-QZ	194	14,95	DT2355-QZ	175	38,99	DT3131-QZ	187	25,85	DT3666-QZ	186	43,06	DT4330-QZ	154	114,99	DT4770-QZ	137	5,21	DT5052-QZ	128	5,84	DT5569-QZ	129	166,09
DT20455-QZ	164	22,82	DT20608-QZ	133	4,54	DT2074-QZ	170	8,00	DT2356-QZ	176	12,42	DT3132-QZ	187	24,35	DT3667-QZ	186	43,06	DT4331-QZ	154	129,21	DT4771-QZ	137	5,24	DT5053-QZ	128	6,14	DT5570-QZ	129	172,87
DT20460-QZ	161	111,04	DT20609-QZ	133	4,66	DT2075-QZ	170	12,41	DT2359-QZ	175	29,73	DT3133-QZ	187	24,35	DT3668-QZ	186	43,06	DT4350-QZ	154	115,86	DT4772-QZ	137	5,63	DT5054-QZ	128	7,05	DT5571-QZ	129	179,66
DT20461-QZ	161	136,22	DT20610-QZ	133	4,71	DT20761-QZ	195	61,47	DT2361-QZ	175	22,53	DT3135-QZ	187	24,35	DT3701-QZ	164	8,36	DT4351-QZ	154	132,54	DT4773-QZ	137	6,22	DT5055-QZ	128	7,34	DT5572-QZ	129	186,45
DT20462-QZ	161	112,67	DT20612-QZ	133	4,76	DT2076-QZ	170	19,15	DT2384-QZ	175	22,53	DT3136-QZ	187	24,35	DT3702-QZ	164	8,36	DT4352-QZ	154	116,62	DT4774-QZ	137	6,62	DT5056-QZ	128	8,27	DT5573-QZ	129	193,24
DT20463-QZ	161	228,36	DT20613-QZ	133	4,87	DT20773-QZ	194	23,68	DT2385-QZ	175	22,53	DT3137-QZ	187	22,19	DT3703-QZ	164	6,91	DT4370-QZ	154	103,97	DT4775-QZ	137	6,93	DT5057-QZ	128	8,64	DT5574-QZ	129	200,03
DT20464-QZ	161	305,99	DT20614-QZ	133	5,03	DT20774-QZ	194	20,59	DT2387-QZ	175	33,73	DT3138-QZ	187	22,19	DT3711-QZ	164	11,22	DT4390Z-QZ	190	1,12	DT4776-QZ	137	7,45	DT5058-QZ	128	9,98	DT5575-QZ	129	206,82
DT20465-QZ	161	258,51	DT20616-QZ	133	5,19	DT20775-QZ	195	92,69	DT2400-QZ	176	507,14	DT3255-QZ	188	3,57	DT3712-QZ	164	11,03	DT43903-QZ	190	1,05	DT4777-QZ	137	8,68	DT5059-QZ	128	10,27	DT5576-QZ	129	213,61
DT20466-QZ	161	105,07	DT20617-QZ	133	6,82	DT20776-QZ	195	75,18	DT2402-QZ	176	31,67	DT3256-QZ	188	3,57	DT3713-QZ	164	9,98	DT43904-QZ	190	1,23	DT4778-QZ	137	8,74	DT5060-QZ	128	11,67	DT5577-QZ	129	220,40
DT20467-QZ	161	247,01	DT20618-QZ	133	7,90	DT20777-QZ	195	56,64	DT2404-QZ	175	26,58	DT3257-QZ	188	3,57	DT3714-QZ	165	15,46	DT43905-QZ	190	1,12	DT4849-QZ	137	10,62	DT5061-QZ	128	12,11	DT5578-QZ	129	227,19
DT20468-QZ	161	53,32	DT20619-QZ	133	8,98	DT2077-QZ	170	10,01	DT2406-QZ	175	42,25	DT3265-QZ	188	4,42	DT3715-QZ	165	37,89	DT43906-QZ	190	1,34	DT4871-QZ	136	11,98	DT5062-QZ	128	12,60	DT5579-QZ	129	233,98
DT2048-QZ	170	17,60	DT20620-QZ	133	49,53	DT2080-QZ	169	31,90	DT2407L-QZ	173	28,86	DT3266-QZ	188	4,42	DT3721-QZ	164	19,01	DT43908-QZ	190	2,25	DT4872-QZ	136	13,62	DT5063-QZ	130	3,27	DT5580-QZ	129	240,77
DT2049-QZ	170	10,67	DT20625-QZ	143	32,34	DT2081-QZ	169	14,00	DT2408L-QZ	173	38,31	DT3267-QZ	188	4,42	DT3722-QZ	164	20,59	DT43909-QZ	190	4,02	DT4873-QZ	136	16,46	DT5064-QZ	130	3,38	DT5581-QZ	129	247,56
DT20500-QZ	146	37,54	DT20626-QZ	143	31,04	DT2083-QZ	169	4,30	DT2409L																				

Referencia	Página	PVP	Referencia	Página	PVP	Referencia	Página	PVP	Referencia	Página	PVP	Referencia	Página	PVP	Referencia	Página	PVP	Referencia	Página	PVP	Referencia	Página	PVP	Referencia	Página	PVP			
DT60821-QZ	111	106,70	DT6683-XJ	123	4,99	DT7012-QZ	139	20,14	DT7268-QZ	149	35,44	DT7981-QZ	202	63,52	DT8942-QZ	113	28,55	DT90346-QZ	142	71,65	DT9534-QZ	116	15,18	DT9647-QZ	118	2,83	DTM3095-QZ	183	7,22
DT60822-QZ	111	66,02	DT6684-XJ	123	5,11	DT7030-QZ	119	21,32	DT7274-QZ	149	10,73	DT7993T-QZ	148	6,42	DT8950-QZ	114	49,93	DT90350-QZ	143	208,96	DT9536-QZ	116	5,52	DT9648-QZ	118	3,32	DTM3103-QZ	183	8,67
DT60823-QZ	111	84,38	DT6685-XJ	123	5,46	DT70518T-QZ	199	17,28	DT7275-QZ	149	10,73	DT7994T-QZ	148	6,42	DT8955-QZ	114	50,84	DT90351-QZ	143	172,77	DT9537-QZ	116	5,92	DT9650-QZ	118	3,88	DTM3105-QZ	183	8,67
DT60824-QZ	111	71,23	DT6686-XJ	123	5,84	DT70522T-QZ	198	14,62	DT7276-QZ	149	10,73	DT7995T-QZ	148	6,42	DT8956-QZ	114	58,61	DT90354-QZ	143	172,77	DT9539-QZ	116	3,85	DT9651-QZ	118	4,06	DTM3107-QZ	183	8,67
DT60825-QZ	111	87,24	DT6687-XJ	123	6,21	DT70523TM-QZ	149	369,23	DT7291-QZ	149	20,67	DT7997T-QZ	148	7,71	DT8957-QZ	114	69,85	DT90367-QZ	141	21,66	DT9540-QZ	116	4,51	DT9653-QZ	118	4,96	DTM3123-QZ	183	11,58
DT60826-QZ	111	122,76	DT6688-XJ	123	6,45	DT70523T-QZ	149	32,08	DT7292-QZ	149	20,73	DT7998T-QZ	148	7,71	DT8965-QZ	114	68,49	DT90369-QZ	141	26,83	DT9541-QZ	116	5,92	DT9654-QZ	118	7,00	DTM3125-QZ	183	11,58
DT60827-QZ	111	59,13	DT6689-XJ	123	6,69	DT70535T-QZ	148	9,01	DT7293-QZ	149	25,28	DT7999T-QZ	148	7,71	DT8966-QZ	114	80,28	DT90392-QZ	198	3,26	DT9542-QZ	116	7,56	DT9655-QZ	118	6,21	DTM3127-QZ	183	11,58
DT60828-QZ	111	90,16	DT6690-XJ	123	8,51	DT70536T-QZ	148	9,01	DT7296-QZ	149	20,88	DT8087-QZ	121	36,60	DT8967-QZ	114	78,50	DT90393-QZ	198	10,04	DT9543-QZ	116	8,65	DT9656-QZ	118	10,68	DTM3511-QZ	184	21,69
DT60829-QZ	111	72,05	DT6691-XJ	123	9,49	DT70537T-QZ	148	9,01	DT7373-QZ	148	5,26	DT8088-QZ	121	36,21	DT8968-QZ	114	94,14	DT90394-QZ	198	4,68	DT9544-QZ	116	10,61	DT9657-QZ	118	7,32	DTM8552-QZ	184	21,69
DT60830-QZ	111	94,13	DT6692-XJ	123	10,34	DT70547T-QZ	152	7,71	DT7379T-QZ	148	6,61	DT8090-QZ	121	110,59	DT8969-QZ	114	103,28	DT90400-QZ	141	35,33	DT9545-QZ	116	13,47	DT9658-QZ	118	12,90	DTM8556-QZ	183	11,58
DT60831-QZ	111	113,12	DT6693-XJ	123	11,55	DT70555T-QZ	148	15,56	DT7380T-QZ	148	6,61	DT8091-QZ	121	98,55	DT8971-QZ	114	103,71	DT90401-QZ	141	15,84	DT9546-QZ	116	21,89	DT9659-QZ	118	15,15	DTM8558-QZ	183	11,58
DT60832-QZ	111	73,67	DT6708-QZ	124	6,18	DT70556T-QZ	148	15,12	DT7381T-QZ	148	6,61	DT8108-QZ	141	25,27	DT8972-QZ	114	115,96	DT90402-QZ	141	15,84	DT9548-QZ	116	5,01	DT9660-QZ	118	17,69	DTM8560-QZ	183	8,67
DT60833-QZ	111	103,30	DT6712-QZ	124	7,21	DT70618T-QZ	198	14,19	DT7382T-QZ	148	6,61	DT8461-QZ	179	46,99	DT8976-QZ	114	60,46	DT90403-QZ	141	17,00	DT9549-QZ	116	6,52	DT9661-QZ	118	19,07	DTM8562-QZ	183	8,67
DT60834-QZ	111	88,97	DT6714-QZ	124	8,73	DT70620-QZ	145	102,22	DT7383T-QZ	148	6,61	DT8462-QZ	179	46,99	DT90002-QZ	181	28,85	DT90404-QZ	141	17,42	DT9552-QZ	116	5,65	DT9662-QZ	118	1,59	DTM8621-QZ	183	11,58
DT60835-QZ	111	114,73	DT6716-QZ	124	10,18	DT70702-QZ	201	24,68	DT7384T-QZ	148	6,61	DT8468-QZ	179	37,60	DT90003-QZ	181	28,85	DT90405-QZ	141	18,13	DT9553-QZ	116	6,61	DT9663-QZ	118	1,59	DTM8622-QZ	183	11,58
DT60836-QZ	111	162,93	DT6720-QZ	124	13,09	DT70709-QZ	200	22,32	DT7386T-QZ	148	6,42	DT8470-QZ	179	66,44	DT90004-QZ	181	28,26	DT90406-QZ	141	30,78	DT9554-QZ	116	8,57	DT9664-QZ	118	1,85	DTM8624-QZ	183	11,58
DT60837-QZ	111	96,86	DT6743-QZ	119	68,31	DT70710-QZ	129	43,65	DT7387T-QZ	148	6,42	DT8471-QZ	179	59,84	DT90006-QZ	181	32,17	DT90407-QZ	141	30,78	DT9555-QZ	116	9,26	DT9665-QZ	118	3,86	DTM8655-QZ	183	11,58
DT60838-QZ	111	122,76	DT6744-QZ	119	70,27	DT70711-QZ	129	49,35	DT7388T-QZ	148	6,42	DT8472-QZ	179	59,84	DT90008-QZ	181	35,46	DT90408-QZ	141	30,78	DT9556-QZ	116	9,97	DT9668-QZ	114	42,47	DTM8656-QZ	183	11,58
DT60839-QZ	111	135,43	DT6745-QZ	119	93,70	DT70712-QZ	123	43,82	DT7390T-QZ	148	7,71	DT8473-QZ	179	61,41	DT90009-QZ	181	34,41	DT90409-QZ	141	31,20	DT9557-QZ	116	14,08	DT9682-QZ	114	36,62	DTM8659-QZ	184	21,69
DT60840-QZ	111	114,69	DT6746-QZ	119	99,67	DT70716-QZ	202	30,25	DT7391T-QZ	148	7,71	DT8474-QZ	179	61,41	DT90010-QZ	181	34,41	DT90410-QZ	141	33,05	DT9558-QZ	116	23,59	DT9683-QZ	114	39,87	DTM8660-QZ	184	21,69
DT60842-QZ	111	140,14	DT6747-QZ	119	104,98	DT70728-QZ	132	31,66	DT7392T-QZ	148	7,71	DT8475-QZ	179	47,75	DT90011-QZ	181	38,81	DT90411-QZ	141	35,33	DT9560-QZ	116	7,01	DT9684-QZ	114	42,47	DTM8663-QZ	184	7,22
DT60844-QZ	111	129,38	DT6748-QZ	119	128,42	DT70730T-QZ	200	35,25	DT7393T-QZ	148	7,94	DT8476-QZ	179	53,11	DT90012-QZ	181	39,92	DT90412-QZ	141	35,33	DT9561-QZ	116	7,36	DT9685-QZ	114	47,68	DTM8664-QZ	184	7,22
DT60845-QZ	111	161,82	DT6750-QZ	119	64,66	DT70741T-QZ	200	92,56	DT7394T-QZ	148	7,94	DT8477-QZ	179	45,31	DT90016-QZ	181	135,69	DT90413-QZ	141	41,57	DT9566-QZ	116	7,76	DT9686-QZ	114	39,87	DTM8667-QZ	183	7,22
DT60846-QZ	111	221,44	DT6751-QZ	119	75,59	DT70742T-QZ	200	46,58	DT7395T-QZ	148	7,94	DT8481-QZ	179	49,16	DT90023T-QZ	138	38,77	DT90414-QZ	141	41,57	DT9567-QZ	116	8,12	DT9687-QZ	114	46,59	DTM8668-QZ	183	7,22
DT60847-QZ	111	161,82	DT6753-QZ	119	13,10	DT70751-QZ	137	38,48	DT7396T-QZ	148	7,94	DT8482-QZ	179	54,12	DT90028-QZ	138	93,99	DT90415-QZ	141	42,44	DT9568-QZ	116	10,13	DT9688-QZ	114	44,32	DTM8671-QZ	183	8,67
DT6502-QZ	124	1,72	DT6761-QZ	119	158,29	DT70753-QZ	116	47,94	DT7398T-QZ	148	7,94	DT8483-QZ	179	46,04	DT90029-QZ	138	10,19	DT90416-QZ	141	42,44	DT9569-QZ	116	10,21	DT9689-QZ	114	65,07	DTM8675-QZ	183	11,58
DT6504-QZ	124	1,49	DT6762-QZ	119	180,25	DT70758-QZ	201	102,74	DT7399T-QZ	148	7,94	DT8486-QZ	179	47,77	DT900240-QZ	138	11,66	DT90417-QZ	141	42,44	DT9570-QZ	116	16,33	DT9690-QZ	114	47,68	DTM8681-QZ	183	19,97
DT6505-QZ	124	1,66	DT6763-QZ	119	203,63	DT70775-QZ	199	114,03	DT7401-QZ	151	3,83	DT8550-QZ	185	10,40	DT900241-QZ	138	14,72	DT90418-QZ	141	42,44	DT9571-QZ	116	25,25	DT9691-QZ	114	69,57	DTM8682-QZ	183	19,97
DT6506-QZ	124	1,77	DT6764-QZ	119	232,92	DT70776-QZ	199	160,10	DT7402-QZ	151	3,88	DT8551-QZ	185	10,00	DT900242-QZ	138	16,23	DT90419-QZ	141	42,44	DT9573-QZ	116	8,82	DT9692-QZ	114	77,38	DTM8683-QZ	183	19,97
DT6507-QZ	124	1,88	DT6765-QZ	119	265,12	DT70779T-QZ	152	54,80	DT7403-QZ	151	3,88	DT8552-QZ	185	9,30	DT900243-QZ	138	18,24	DT90420-QZ	141	45,70	DT9574-QZ	116	8,92	DT9694-QZ	114	81,90	DW03101-XJ	70	221,00
DT6508-QZ	124	2,00	DT6770-QZ	119	83,58	DT70784-QZ	201	51,49	DT7404-QZ	151	3,88	DT8590-QZ	184	7,20	DT900244-QZ	138	20,73	DT90421-QZ	141	52,67	DT9575-QZ	116	8,92	DT9696-QZ	114	88,55	DW055PL-XJ	70	39,00
DT6510-QZ	124	2,41	DT6771-QZ	119	138,84	DT70785-QZ	201	51,49	DT7430-QZ	151	6,68	DT8591-QZ	184	7,20	DT900245-QZ	138	28,84	DT90422-QZ	141	53,66	DT9576-QZ	116	12,93	DT9700-QZ	116	15,74	DW0887100-1	70	257,00
DT6515-QZ	125	4,51	DT6772-QZ	119	32,53	DT70786-QZ	152	20,60	DT7440-QZ	151	7,25	DT8592-QZ	184	7,20	DT900247-QZ	134	87,54	DT90423-QZ	141	66,74	DT9578-QZ	116	9,37	DT9800-QZ	116	26,95	DW088CG-XJ	70	199,00
DT6516-QZ	125	4,51	DT6773-QZ	119	144,75	DT70787-QZ	152	20,60	DT7450-QZ	151	7,50	DT8620-QZ	184	9,16	DT900292-QZ	138	10,93	DT90424-QZ	141	66,74	DT9579-QZ	116	9,93	DT9803-QZ	116	32,56	DW088K-XJ	70	149,00
DT6517-QZ	125	5,56	DT6785-QZ	119	38,87	DT70788-QZ	152	20,60	DT7460-QZ	151	23,50	DT8621-QZ	184	9,16	DT900293-QZ	138	12,93	DT90425-QZ	141	68,17	DT9580-QZ	116	9,02	DT9812-QZ	116	26,65	DW089CG-XJ	71	363,00
DT6518-QZ	125	5,56	DT6801-QZ	121	17,43	DT70789-QZ	152	20,60	DT7462-QZ	151	3,88	DT8622-QZ	184	9,16	DT900294-QZ	161	40,23	DT90426-QZ	141	76,27	DT9581-QZ	116	14,08	DT9815-QZ	116	34,26	DW096PK-XJ	73	429,00
DT6519-QZ	125	5,56	DT6802-QZ	121	17,43	DT70790-QZ	152	5,15	DT7463-QZ	151	3,88	DT8623-QZ	184	9,16	DT900295-QZ	142	17,45	DT90430-QZ	141	14,56	DT9582-QZ	116	17,98	DT9816-QZ	116	148,00	DW275KN-QS	50	203,00
DT6520-QZ	125	5,82	DT6803-QZ	121	21,90	DT70791-QZ	152	5,15	DT7464-QZ	151	3,88	DT8907-QZ	113	6,37	DT900296-QZ	142	17,45	DT9500-QZ	116	6,92	DT9583-QZ	116	28,10	DT9818-QZ	116	49,39	DW4543AIA-AE	191	2,58
DT6521-QZ	125	6,03	DT6804-QZ	121	57,28	DT70792-QZ	152	5,15	DT7465-QZ	151	7,26	DT8908-QZ	113	6,41	DT900298-QZ	142	17,45	DT9501-QZ	116	8,12	DT9587-QZ	116	12,42	DT9827-QZ	116	35,91	DW4549AIA-AE	191	5,92
DT6522-QZ	125	6,28	DT6805-QZ	1																									

Referencia	Página	PVP	Referencia	Página	PVP	Referencia	Página	PVP	Referencia	Página	PVP	Referencia	Página	PVP
DWE4237-QS	56	139,00	DWHT10261-0	89	19,58	DWS774-QS	63	417,00	DWST83522-1	102	107,64			
DWE4238-QS	56	182,00	DWHT10991-0	89	14,63	DWS777-QS	63	526,00	DWST83524-1	102	87,55			
DWE4257-QS	56	234,00	DWHT10992-0	89	16,89	DWS778-QS	63	785,00	DWST83529-1	103	153,47			
DWE4277-QS	56	220,00	DWHT10993-0	89	23,59	DWS780-QS	63	1051,00	DWST83541-1	106	60,77			
DWE4357-QS	56	258,00	DWHT10998-0	89	16,69	DWST08017-1	104	30,90	DWT1400100	221	13,36			
DWE4369-QS	56	282,00	DWHT10999-0	89	21,63	DWST08035-1	103	74,16	DWT1400150	221	18,89			
DWE4557-QS	56	224,00	DWHT11004-2	90	3,81	DWST08061-1	103	252,35	DWT1400250	221	22,44			
DWE4579-QS	57	271,00	DWHT11004-7	90	21,89	DWST08330-1	103	184,37	DWT1410150	221	19,09			
DWE46150-XJ	57	88,00	DWHT111719-0	90	1,60	DWST08510-1	105	297,67	DWT1410250	221	21,05			
DWE46225-XJ	57	101,00	DWHT111726-0	90	2,45	DWST08520-1	105	328,57	DWT1410300	221	25,67			
DWE46229-XJ	57	132,00	DWHT14673-0	95	24,18	DWST08530-1	105	190,55	DWT1410400	221	40,80			
DWE4884-QS	58	125,00	DWHT14674-0	95	24,18	DWST08550-1	105	77,25	DWV9000-XJ	67	18,00			
DWE490-QS	57	132,00	DWHT14675-0	95	24,18	DWST1-70705	100	60,77	DWV901L-QS	66	453,00			
DWE492-QS	57	137,00	DWHT14676-0	95	64,50	DWST1-70706	100	67,98	DWV905H-QS	66	975,00			
DWE492S-QS	57	152,00	DWHT14694-0	95	25,34	DWST1-71196	101	165,83	DWV905M-QS	66	719,00			
DWE494-QS	57	174,00	DWHT25227-0	87	13,82	DWST1-71228	100	33,99	DWV9110-XJ	67	12,00			
DWE496-QS	57	220,00	DWHT25228-0	87	21,89	DWST1-71229	101	67,98	DWV9120-XJ	67	12,00			
DWE4997-QS	58	324,00	DWHT34218-0	87	40,31	DWST1-72339	99	180,25	DWV9130-XJ	67	12,00			
DWE560-QS	59	175,00	DWHT36098-1	87	9,16	DWST1-72364	101	30,90	DWV9210-XJ	67	30,00			
DWE576K-QS	59	251,00	DWHT36917-0	87	39,72	DWST1-75552	106	68,31	DWV9220-XJ	67	59,00			
DWE625-QS	62	506,00	DWHT36928-0	87	42,33	DWST1-75651	106	20,70	DWV9315-XJ	67	50,00			
DWE627KT-QS	62	633,00	DWHT38114-0	87	20,82	DWST1-75654	103	54,59	DWV9316-XJ	67	62,00			
DWE6411-QS	61	109,00	DWHT38128-0	87	23,54	DWST1-75661	106	20,70	DWV9350-XJ	67	57,00			
DWE6411Z-IT	61	146,00	DWHT42525-0	88	32,25	DWST1-75662	106	7,21	DWV9390-XJ	35	36,00			
DWE6423-QS	61	109,00	DWHT42801-5	88	11,23	DWST1-75694	104	143,17	DWV9400-XJ	67	27,00			
DWE7485-QS	65	616,00	DWHT48335RC-0	88	17,00	DWST17871-1	101	174,07	DWV9401-XJ	67	19,00			
DWE74911-XJ	66	249,00	DWHT51002-0	92	27,65	DWST1-79210	99	86,40	DWV9402-XJ	67	32,00			
DWE74912-XJ	65	114,00	DWHT51004-0	92	30,52	DWST1-81078-QW	33	341,00	DWV9510-XJ	67	72,00			
DWE7492-QS	65	804,00	DWHT51008-0	92	38,75	DWST40101-1	106	44,29	DX7921-AE	190	1,84			
DWE7800-QS	61	709,00	DWHT51387-0	92	32,25	DWST40201-1	106	44,29	DX7927-AE	190	1,17			
DWF4000250	203 / 250	22,54	DWHT51388-0	92	31,10	DWST40603-1	106	101,97	DX7941-AE	190	2,06			
DWF4000350	203 / 250	25,61	DWHT55129-1	93	23,49	DWST40901-1	106	21,63	DX7967-AE	190	3,13			
DWF4000450	203 / 250	28,69	DWHT55132-1	93	28,18	DWST50112-1	106	73,13	DX7987-AE	190	3,13			
DWF4000550	203 / 250	33,81	DWHT55518-1	93	12,92	DWST50113-1	106	133,90	DZ0930-XJ	205	158,88			
DWF4100350	203 / 250	25,61	DWHT55528-1	93	14,98	DWST60101-1	98	122,57	DZ06225-QZ	83	24,00			
DWF4100450	203 / 250	31,76	DWHT56152-1	92	29,87	DWST60102-1	98	108,15	DZ06325-QZ	83	20,00			
DWF4100550	203 / 250	35,36	DWHT56157-1	92	31,93	DWST60103-1	98	63,86	DZ06430-QZ	84	30,00			
DWH0501-XJ	45	48,00	DWHT56158-1	92	31,93	DWST60104-1	98	81,37	DZ06530-QZ	83	24,00			
DWH050-XJ	54	159,00	DWHT62056-0	91	35,71	DWST60105-1	99	71,07	DZ08222-QZ	85	10,00			
DWH051-XJ	54	139,00	DWHT62057-0	91	23,04	DWST60106-1	99	101,97	DZ08555-QZ	85	19,00			
DWH161N-XJ	32	239,00	DWHT65100-0	91	25,34	DWST60107-1	99	153,47	PB850-QZ	35	30,00			
DWH205DH-XJ	54	154,00	DWHT77100-XJ	70	65,00	DWST60510-1	105	1070,17	PB891.92-QZ	35	34,00			
DWHT0-10249	89	16,13	DWHT77200-XJ	70	128,00	DWST81690-1	99	85,49	PB900.899-QZ	35	34,00			
DWHT0-11131	90	4,55	DWHT78200-XJ	70	166,00	DWST82732-1	100	27,81	PB901.03-QZ	35	30,00			
DWHT0-20123	90	20,73	DWHT80276-0	96	51,83	DWST82800-1	105	37,64	PB921.22.23-QZ	35	30,00			
DWHT0-20547	90	34,56	DWHT8-11131	90	28,80	DWST82820-0	105	11,26	PB964-QZ	35	28,00			
DWHT0-20558	90	6,62	DWHT82796-0	94	27,00	DWST82823-1	105	16,29	SDSMAXSET2-QZ	202	113,57			
DWHT0-34093	87	42,62	DWHT82798-0	94	30,00	DWST82968-1	100	54,59	SDSMAXSET-QZ	202	84,22			
DWHT0-43003	88	29,59	DWHT82801-0	94	33,00	DWST82990-1	101	82,40						
DWHT0-43172	88	89,84	DWHT82804-0	94	37,00	DWST82991-1	101	74,16						
DWHT0-43224	88	49,52	DWHT82808-0	94	27,00	DWST83293-1	103	95,79						
DWHT0-43248	88	76,01	DWHT82809-0	94	30,00	DWST83294-1	103	97,85						
DWHT0-70275	93	19,58	DWHT82810-0	94	33,00	DWST83295-1	103	156,56						
DWHT0-70276	93	23,04	DWHT82811-0	94	95,00	DWST83342-1	103	112,27						
DWHT0-70277	93	19,58	DWHT82813-0	94	80,00	DWST83343-1	101	66,95						
DWHT0-70485	93	55,29	DWHT83839-0	96	14,98	DWST83344-1	100	82,40						
DWHT0-74274	93	24,18	DWHT83840-0	96	11,46	DWST83345-1	100	49,44						
DWHT0-74431	93	25,34	DWHT83850-1	96	32,25	DWST83346-1	101	59,74						
DWHT0-74432	93	28,80	DWHT83853-0	96	32,25	DWST83347-1	101	101,97						
DWHT0-83139	95	13,82	DWMT86090-0	96	97,90	DWST83392-1	102	31,72						
DWHT0-83140	95	17,27	DWP849X-QS	58	298,00	DWST83394-1	103	74,16						
DWHT0-83185	96	41,47	DWS5021-XJ	60	62,00	DWST83395-1	101	101,97						
DWHT0-83186	96	44,92	DWS5022-XJ	60	88,00	DWST83401-1	103	450,23						
DWHT0-83187	96	51,83	DWS5023-XJ	60	172,00	DWST83402-1	103	297,67						
DWHT0-83192	95	23,04	DWS5025-XJ	60	50,00	DWST83407-1	102	12,36						
DWHT0-83193	95	25,34	DWS5026-XJ	60	84,00	DWST83408-1	102	15,45						
DWHT0-83194	95	31,10	DWS5029-XJ	60	36,00	DWST83411-1	101	215,27						
DWHT0-83195	95	34,56	DWS5031-XJ	62	57,00	DWST83471-QW	103	266,77						
DWHT0-TR510	96	30,90	DWS520KT-QS	59	440,00	DWST83479-1	99	56,65						

DEWALT

POWERSHIFT

## A ELECTRIFICAÇÃO ESTÁ AQUI SEM GASOLINA. SEM FIOS



DESCUBRELA!



Bateria POWERSHIFT 10Ah

554 WH



Até 60 min de autonomia

carrega 80%



em 40 min

carrega 100%



em 55 min

## PREPARAÇÃO



## SALTILÃO COMPACTADOR



## COMPACTADORA DE PLACA

## COLOCAÇÃO



## VIBRADOR DE BETÃO



## RÉGUA VIBRATÓRIA

## PERFURAÇÃO



## BERBEQUIM DE DIAMANTE

AVENIDA DA REPÚBLICA, N.º 35. 4º ANDAR  
1050-186, LISBOA – PORTUGAL  
TELEFONO: 210 206 232  
(CHAMADA REDE FIXA LOCAL)



O seu Revendedor DeWALT:



CONTACTE CONOSCO  
SE PRECISAR DE ALGUM  
SUPORTE!

O esquema de cores amarelo e preto é utilizado pela DeWALT Power Tools and Accessories como marca registada. A DeWALT reserva-se o direito de alterar toda e qualquer promoção em qualquer altura sem aviso prévio. As promoções estão disponíveis enquanto houver stocks. Vigência a partir de 9 de Fevereiro de 2026. Preços recomendados sem IVA.

www.DEWALT.com